

LECKEY[®]

Mygo Sittesystem

Brukermanual

Monteringsanvisning

Servicemanual



Mygo sittesystem er utviklet for å gi optimal posisjonering uten å begrense barnets muligheter til å fungere i hverdagen. Denne brukermanualen viser deg hvordan du raskt og enkelt kan begynne å bruke de ulike funksjonene. Veiledningen i forhold til sikkerhet og vedlikehold sikrer at du får fullt utbytte av produktet over tid.



Innhold

- 01 Bruksområde
- 02 Samsvarserklæring
- 03 Garantivilkår
- 04 Produkthistorie
- 05 Produktopplæring
- 06 Sikkerhet
- 07 Pakke ut og montere sittesystemet
- 08 Sekken
- 09 Montere puter
- 10 Tilpassing for posisjonering
- 11 Justeringer for daglig bruk
- 12 Vask og vedlikehold
- 13 Daglig inspeksjon av produkt
- 14 Årlig inspeksjon av produkt
- 15 Gjenbruk av Leckey produkt
- 16 Service
- 17 Teknisk informasjon - artikkelnumre
- 18 Tekniske data

1. Bruksområde

Mygo sittesystem er en aktivitets stol, utviklet for barn med funksjonshemminger til bruk i hjemmet, på skolen eller utendørs (ved bruk av utendørs understell).

Størrelse 1 egner seg for barn i alderen 3-10år og størrelse 2 egner seg for barn i alderen 8-14år. Sittesystemet har en maks brukervekt på 50kg (110lbs) i størrelse 1 og 60kg (132lbs) i størrelse 2. Sittesystemet er modulært og kan benyttes på et utvalg av innendørs og utendørs understell. Hi-Low understellet er utviklet for bruk innendørs men kan benyttes utendørs på flatt underlag. Hi-Low understellet skal aldri utsettes for vær da dette kan føre til korrosjon av metallkomponentene.

2. Samsvarserklæring

Som produsent og eneansvarlig erklærer James Leckey Design Ltd at Mygo Sittesystem er produsert i samsvar med kravene i retningslinjene 93/42/EEC, Medical Device Regulations 2002 og EN12182 Technical aids for disabled persons and test methods.

3. Garantivilkår

Garantien er kun gyldig når produktet er benyttet i henhold til spesifiserte forhold og bruksområde og alle anbefalinger fra produsent er fulgt (se også de generelle vilkårene for salg, levering og oppgjør). Alle produkter og deler produsert av Leckey har to års garanti.

4. Produkthistorie

Ditt Leckey produkt er klassifisert som et Class 1 Medical device og skal derfor kun

foreskrives, tilpasses og gjenbrukes av en teknisk kompetent person som har fått opplæring i bruk av produktet. Leckey anbefaler at det føres en skriftlig oversikt alle tilpasninger, gjenbrukskontroller og årlige kontroller av produktet.

5. Produktopplæring

(Foreldre, lærere og omsorgspersoner) Ditt Leckey produkt er klassifisert som et Class 1 Medical device og Leckey anbefaler derfor at foreldre, lærere og omsorgspersoner som benyttes utstyret skal gjøres oppmerksom på følgende deler i denne brukermanualen:

Del 6
Sikkerhet

Del 11
Daglige justeringer

Del 12
Vaske og vedlikehold

Del 13
Daglig produktkontroll

Gjennomgangen skal foretas av en teknisk kompetent person.

Leckey anbefaler at det føres en skriftlig oversikt over alle som har fått opplæring i bruk av produktet.

6 Sikkerhet



6.1 Les alltid hele brukermanualen før bruk.



6.2 For å bedre sikkerheten anbefaler vi at bruker aldri forlates uten tilsyn mens vedkommende benytter et Leckey produkt.



6.3 Bruk kun komponenter godkjent av Leckey sammen med produktet. Modifiser aldri produktet på noen måte. Dersom disse retningslinjene ikke følges kan det medføre risiko for bruker eller omsorgsperson og vil gjøre garantien for produktet ugyldig.



6.4 Dersom det er noen som helst tvil om produktet er trygt å bruke eller dersom en del skulle feile, skal all bruk av produktet opphøre. Kontakt din lokale hjelpemiddelsentral eller Sunrise Medicals kundesenter.



6.5 Utfør alle justeringer og forsikre deg om at alle deler sitter godt før bruker plasseres i setet. Noen justeringer må gjøres med verktøy, dette leveres sammen med produktet. Hold alt verktøy utenfor barns rekkevidde.



6.6 Fest alltid bekkenbeltet først når barnet plasseres i setet. Dette av både sikkerhetsmessige og posisjoneringsmessige årsaker.



6.7 Påse at alle hjulene er låst og peker ut fra understellet når produktet står stille. Dette øker produktets stabilitet. Dette er spesielt viktig når tilt in space eller ryggreguleringen benyttes.



6.8 Ved bruk av setet på Hi-Low understell, vennligst påse at høydereguleringspedalen og tilt in space hendelen er låst og ikke kan utløses ved et uhell av andre barn.



6.9 Når Leckey sittesystem benyttes på Hi-Low understell anbefaler vi ikke at bruker forflyttes over ujevne underlag mens de sitter i setet. Varsomhet og oppmerksomhet skal utvises ved forflytning av bruker inn i og ut av setet.



6.10 Forlat aldri produktet på et skrånende underlag med helling større enn 5 grader. Husk alltid å låse alle hjulene.



6.11 Bruk kun kjørehåndtaket for å styre og flytte sittesystemet fra et område til et annet. Bruk aldri bordet til dette formålet.



6.12 Produktet inneholder komponenter som kan utgjøre en kvelningsfare for små barn. Kontroller at låsemuttere og skruer som befinner seg innenfor barns rekkevidde er godt strammet til enhver tid.



6.13 Leckey's produkter er i samsvar med retningslinjene for brannsikkerhet i EN12182. Produktet inneholder likevel plastikk komponenter og skal derfor holdes unna direkte varmekilder inkludert naken flamme, sigaretter, elektriske ovner og gassovner.



6.14 Ikke plasser gjenstander varmere enn 40 grader Celsius på bordet



6.15 Rengjør produktet regelmessig. Bruk ikke vaskemiddel med slipemiddel. Gjennomfør vedlikeholdskontroller regelmessig for å forsikre deg om at produktet er god stand.



6.16 Produktet er designet for innendørs bruk og skal lagres på et tørt sted som ikke er utsatt for ekstreme temperaturer når det ikke er i bruk. Produktet er trygt å operere i temperaturintervallet +5 til +40 grader Celsius.



6.17 Kontroller alltid at plastikk fingerskruene på kjørehåndtaket er strammet godt til før du flytter seteenheten.



6.18 Kontroller alltid at håndtaket på sammenkoblingsmekanismen er fullt ut festet til understellet før setet tas i bruk. Dersom håndtaket ikke er festet ordentlig kan setet løsne og medføre alvorlig skade på barnet eller omsorgsperson.

Mygo Sittesystem – Krasjtest

Mygo Sittesystem er krasjtestet og godkjent for bruk i kjøretøy. Setet har blitt testet i sin komplette konfigurasjon på et surrogat understell med en hodestøtte fra Leckey montert.



Dersom Mygo Sittesystem skal benyttes i kjøretøy må følgende retningslinjer følges:



Mygo sittesystem må plasseres framover rettet og festes ved hjelp av Unwin stropper. Hodestøtte skal være passende plassert under hele kjøreturen. Hodestøtte er tilgjengelig som tilbehør til Mygo sittesystem.



Mygo sittesystem er krasj testet og møter kravene i ISO 16840 del 4. Kontakt Sunrise Medical for ytterligere detaljer.



Viktig

Disse krasjtestdetaljene refererer kun til Mygo sittesystem og sammenkoblingsmekanismen. Dersom du skal benytte Mygo sittesystem på et rullestolunderstell henviser vi til rullestolprodusentens brukermanual for detaljer rundt krasjtest.

Pakke ut
og monterer
sittesystemet

7

Kontrollere delene
Gratulerer med ditt valg av Mygo Sittesystem.
Vær vennlig å sjekke at du har mottatt alle delene du har bestilt. Alle deler er pakket i polythen-poser som er tydelig merket. Løft delene varsomt opp av eskene og kontroller delene du har mottatt.



OBS: Sikkerhet:
Hold polythen-posene utenfor rekkevidde for barn.

Noe tilbehør kan trenge montering før du kan montere setet på understellet. Dersom du skal feste setet på et mobilitetsunderstell må du først feste sammenkoblingsmekanismen på mobilitetsbasen. Instruksjoner for hvordan sammenkoblingsmekanismen festes på ulike understell leveres sammen med sammenkoblingsmekanismen. Når du har kontrollert alle komponentene er du klar til å montere Mygo sittesystem og montere det på understellet.

Multiverktøy

En del tilpassinger krever bruk av et multiverktøy. Multiverktøyet leveres sammen med Mygo sittesystem. Du finner verktøyet i ryggsekken.

Størrelse 1



Størrelse 2



7.1 Sette opp ryggen

Ryggen vil være felt ned ved frakt. Rett opp ryggstøtten til en loddrett stilling. Skyv samtidig røret som er montert på setet inn i røret montert på ryggstøtten.

Stram til håndtaket for å feste ryggen i ønsket posisjon. Kontroller at ryggen sitter fast og at den ikke flytter på seg når den utsettes for trykk. Dersom brukeren kaster seg forover eller bakover kan det forårsake skade på dem selv eller deres omsorgspersoner.



Påse at ryggen er trygt festet til enhver tid.



Vær varsom når rørene glir inn i hverandre, det kan knipe i huden dersom denne kommer i mellom.



7.2 Montere fotstøtte (dersom dette er bestilt).

Dersom du skal benytte fotstøtter fra Leckey, må setet løsnes fra et evt. understell og plasseres opp/ned på et arbeidsbord.

Åpne vinkelen på benstøttene maksimalt ved å løsne de to låsehåndtakene (A) og trekke fotstøttefestene fra hverandre til maksimal bredde.

Åpne låseskruen på fotstøttefestet (B) og skyv inn fotstøtten. Plasser fotstøtten i ønsket posisjon, med fotplatene vendt framover, og stram låseskruen ved hjelp av multiverktøyet.



Påse at fotplatene er festet godt til enhver tid.

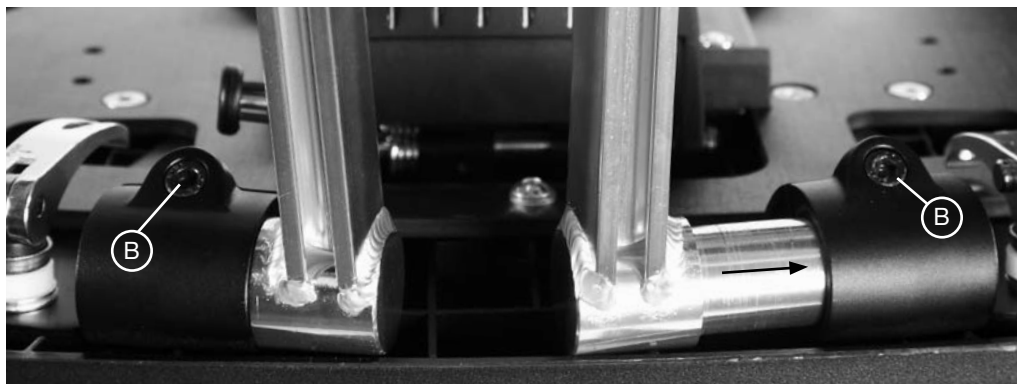
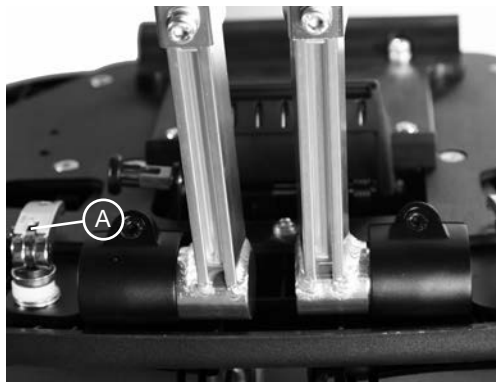

7.3 Montere setet på Hi Low understell

Reguler høyden på understellet til dets maksimale høyde for ikke å utsette ryggen for unødvendig belastning. Se del 11 for å lære hvordan understellet du har bestilt kan høydereguleres.

Løsne sikkerhetslåsen foran på setet. Dette gjøres ved å trekke låsepinnen ut og rotere den 90 grader. Løft setet forsiktig og plasser det på understellet. Bakerst på setets underside finner du en mottakerkanal. Plasser denne trygt over det bakerste røret på understellets topp. Trekk opp håndtaket i fronten av seteenheten og senk seteenheten nedover og framover. Når fronten av setet er helt nede slipper du håndtaket og trykker det nedover for å sikre at det låser ordentlig rundt det fremre røret på understellet.

Roter låsepinnen slik at den låser foran håndtaket. Dersom låsepinnen treffer håndtaket sitter ikke setet ordentlig på understellet. Ta bort setet og gjenta prosessen som beskrevet over.



Påse at låsehåndtaket og låsepinnen alltid er ordentlig på plass før du plasserer et barn i sittesystemet. Dersom låsehåndtaket ikke låser ordentlig kan seteenheten løsne og kan forårsake alvorlig skade på barn eller omsorgsperson.



7.4 Montere kjørehåndtak

Skyv rørene på kjørehåndtaket inn i de to tilsvarende rørene på understellet som vist. Kjørehåndtaket har sikkerhetslåser (A) som må presses inn når røret skal skyves inn i mottakerrøret. Skyv inn kjørehåndtaket til sikkerhetslåsene kommer ut på motsatt side. Lås kjørehåndtaket på plass ved hjelp av vingeskruene (B).



Kontroller regelmessig at vingeskruene er strammet ordentlig, spesielt dersom du flytter produktet langs korridorer som kan ha ujevn eller skrånende underlag.

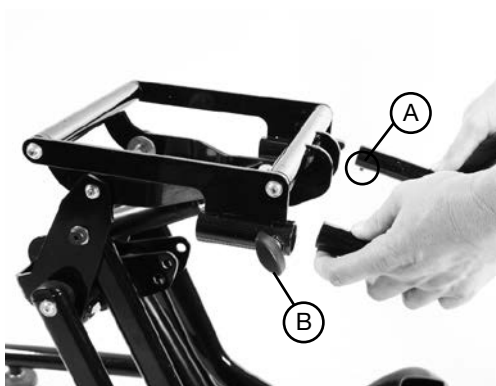

7.5 Montere hodestøtte

For å feste hodestøtten skyves festerøret ned i krympehylsen (A) og festet. Pass på at spalten i krympehylsen er på linje med spalten på festet. Plasser hodestøtten i ønsket stilling og stram til ved hjelp av låsehendelen (B).

Mygo sittesystem er utviklet for å kunne benyttes med hodestøtter fra Whitmyer. Whitmyer Lynx hodestøtte (C) monteres på samme måte som Leckey hodestøtte. For å montere Whitmyer Pro-serie hodestøtter må du fjerne hylsen (D) fra hodestøttefestet og låse den loddrette stammen i posisjon ved hjelp av låsehendelen.

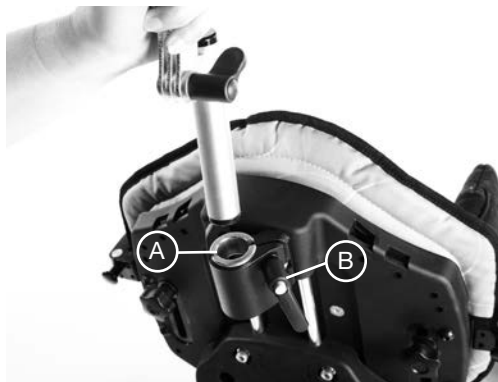

7.6 Montere skulderstøtte

For å montere skulderstøtten på Mygo størrelse 1, må du først fjerne hodestøttefestet ved å skru ut skruene (A). Plasser skulderstøttebraketten og den medfølgende distanseplaten mellom ryggen og hodestøttefestet. Skru i skruene igjen. Fest de to metalltappene ved hjelp av skruer (B) som følger med distanseplaten. Skruene festes forfra. Kontroller at ryggstøtten sitter trygt fast.

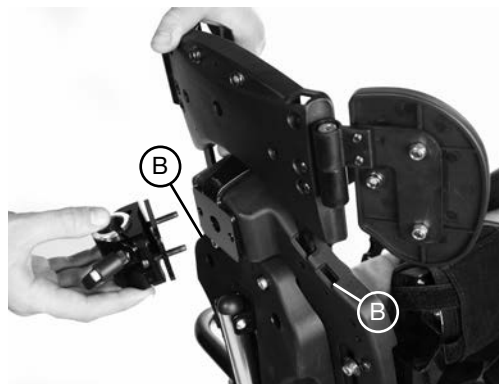

7.7 Montere sidestøtte

Skru løs rattskruen og fjern dette sammen med skiven, samtidig som du holder de resterende delene sammen med hånden. Plasser plastleddet med sidestøtten i sporet på siden av ryggstøtten. Plastleddet og sidestøtten skal plasseres på framsiden av ryggen. Skru fast rattskruen med skiven fra baksiden av ryggen slik at denne låser sidestøtten til ryggen. Gjenta på den andre siden.



7.8 Montere kneputer

Kneputene festes med trykknapper på utsiden av knestøttene på benstøtten.



7.9 Montere sandaler

Sandalene monteres til fotplatene ved hjelp av en rattskrue. Løse rattmutteren (B), plasser sandalen i ønsket posisjon og stram til.



7.10 Montere armlener

Åpne armlenefestet ved å løsne låsehendelen (A) og sett på plass armlenet. Påse at popperen (B) har låst ordentlig. Stram til låsehendelen.



7.11 Montere bord

Bordet monteres på sittesystemet ved å skli rørene på bordet inn i åpningene på armlenene. Når bordet er på plass må rattskruen (A) strammes.



7.12 Montere støtte- og aktivitetsstang

Støtte- og aktivitetsstangens fester (A) festes i spalten på siden av bordet og holdes på plass ved hjelp av vingskruene (B). Gjenta på motsatt side. Skyv stangen ned i festene (A) og stram til ved hjelp av fingerskruene (C).



7.13 Montere hoftestøtte

Hoftestøtter benyttes sammen med bekkenvuggen. Fjern festene til bekkenbeltet dersom disse er montert, ved å fjerne skruen og mutteren (A). Løft plastdekselet foran på korsryggstøtten. Plasser hoftestøtten i sporet og fest ved hjelp av mutter (B) og skrue (C) som følger med. Mutteren plasseres på forsiden av korsryggstøtten.



7.14 Ettermontere dynamisk rygg

For å erstatte standard statisk rygg med en dynamisk rygg må du først fjerne skruen (c) på toppen av standard ryggstag. For å gjøre dette løsnes mutteren (a) ved hjelp av Leckey Multiverktøy og en 10mm fastnøkkel. Fjern skruen og skivene (b).

Så, ved bruk av Leckey Multiverktøy og en 10mm fastnøkkel, løsnes mutteren (a) i bunnen av standard ryggstag. Fjern deretter skruen (c), salskivene (d) og skivene (b).

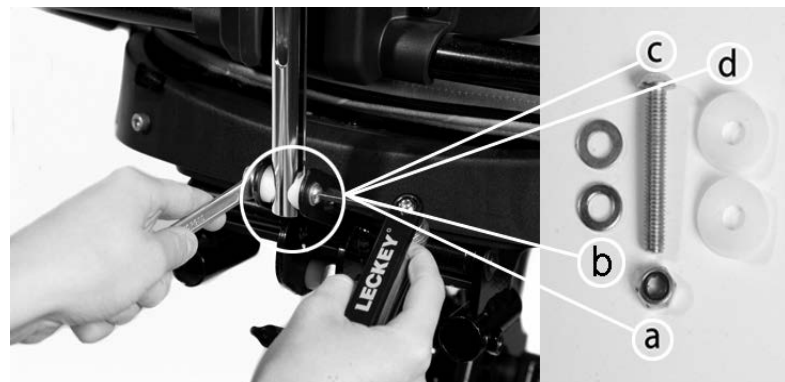
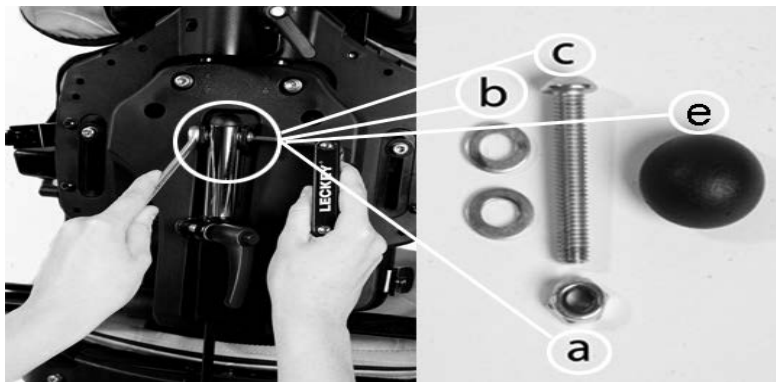

For å montere dynamisk rygg, plasser demperen i nederste feste som vist. Bruk medfølgende skrue (c), mutter (a), salskiver (d) og skiver (b) for å feste den godt på plass. Vennligst påse at skruens gjenger stikker ut gjennom mutteren (a).

Løft så den dynamiske demperen og fest i det øverste festet som vist. Bruk medfølgende skrue (c), mutter (a) og skiver (b) og fest den nye dynamiske ryggen på plass som vist. Påse at skruen går gjennom senter av staget som vist (f). Sett til slutt på plass endeprop-pen (e).



Vær varsom når du monterer og setter på plass dynamisk rygg da det er en liten risiko for at hud på fingrene kommer i knip.

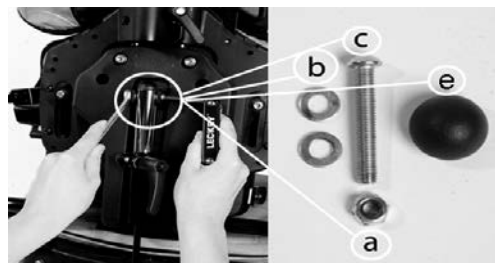

7.15 Ved skjevhet i bekkenet

Ta av seteputen. Plasser festeplaten med hullene på flippene over trykknappene på siden av setet. Fest ønskede skumkiler ved hjelp av borrelåsen og legg seteputen på plass igjen



7.16 Sammenkoblingsbraketter for rullestolunderstell og vogner



Tilpassing og montering av Mygo sete på et mobilitetsunderstell skal utføres av en teknisk kompetent person som er kjent med hvordan mobilitetsbasen tilpasses.

Montere sammenkoblingsbrakett "A" til mobilitetsbase 16" eller bredere.

Den universelle sammenkoblingsbraketten er utviklet slik at Mygo setet kan monteres på hvilken som helst standard 16" (40,5cm) bred mobilitetsbase som har siderør som er 1" (25,4mm).

Vennligst se de spesifikke monteringsanvisningene som leveres sammen med sammenkoblingsbraketten for korrekt montering på ditt understell.

Sammenkoblingsbraketten skal monteres av en kvalifisert tekniker som har teknisk kompetanse i tilpassing av mobilitetsunderstell. Plasseringen av kjørehåndtak, benhengere og armlener på mobilitetsbasen må muligens justeres avhengig av størrelsen og vekten av barnet. Dette for å sikre stabilitet i setet.



Referer alltid til produsentens brukermanual for korrekt tilpassing. Vær spesielt oppmerksom på tyngdepunkt og stabilitet.



Brukere skal aldri forlates uten tilsyn mens de sitter i et Leckey produkt.



Ryggsekken

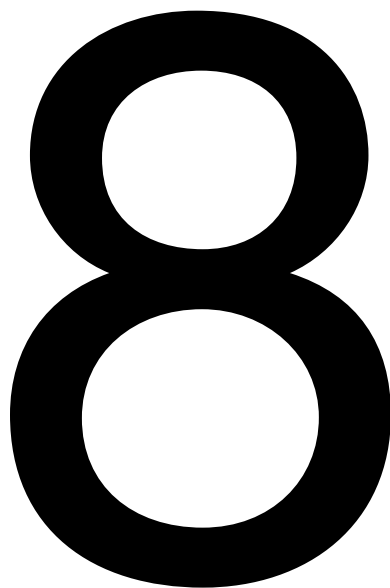

8.1 Innhold i ryggsekken

Ryggsekken inneholder aktivitetskort, indikatorkort, Mygo fargeleggingskort, Leckey fargeblyanter, Mygo brukermanual og Leckey multiverktøy.

8.2 Feste ryggsekken til setet

Fest ryggsekken når sittesystemet er ferdig montert og tilpasset.

Ryggsekken er lettest å feste dersom du tar bort ryggstøtteputen. Elastiske bånd holder ryggsekken på plass på ryggstøtten. De elastiske båndene kan trekkes over sidestøttene dersom disse er montert. Når ryggsekken er på plass kan ryggstøtteputen settes på plass igjen.



8.3 Fargeleggingskort og fargeblyanter

Barnet kan skrive navnet sitt og fargelegge kortet. alternativt kan et bilde limes på kortet. Dette gjøre sittesystemer litt mer personlig.



8.4 Aktivitetskort og indikatorkort

Indikatorkortet inneholder klistremerker. Klistremerkene kan festes på den blanke siden av røret som angir ryggvinkelen. Klistremerkene angir anbefalt posisjon eller ryggvinkel for ulike aktiviteter.

Aktivitetskortene blir brukt til å informere om de ulike aktivitetene terapeuten vil skal gjennomføres hjemme eller på skolen. Kortene beskriver hvordan sittesystemet skal være innstilt, samt type aktivitet og evt. lengde av aktiviteten.



Ryggsekken inneholder små deler som kan representere kvelningsfare for små barn. Pass på at glidelåsen alltid er lukket.



Brukere skal aldri forlates uten tilsyn mens de sitter i et Leckey produkt.

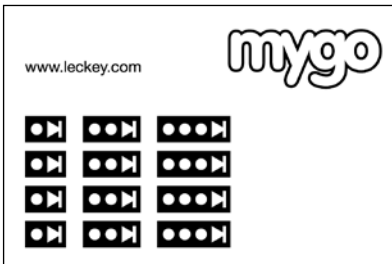

LS154-01

Activity setting record

Name
Name Nombre Nome Nom _____

Activity
Tätigkeit Actividad Attività Attività _____

Back angle Rückseitiger Winkel / Angulo trasero / Angolo posteriore / Angle arrière **Angle** Winkel / Angulo / Angolo / Angle

Description of activity and settings
Beschreibung Descripción Descrizione Description

Signed
Unterzeichnet Firmado Firmato Signé _____



Feste putene

Vi foreslår at putene festes i denne rekkefølgen:

1. Knestøttetrekk (dersom aktuelt)
2. Setepute
3. Korsryggpute
4. Bekkenbelte
5. Hoftestøtte
6. Vest
7. Ryggpute
8. Sidestøttetrekk
9. Skulderstøtte
10. Bryststøtte
11. Knepute
12. Hodestøtte

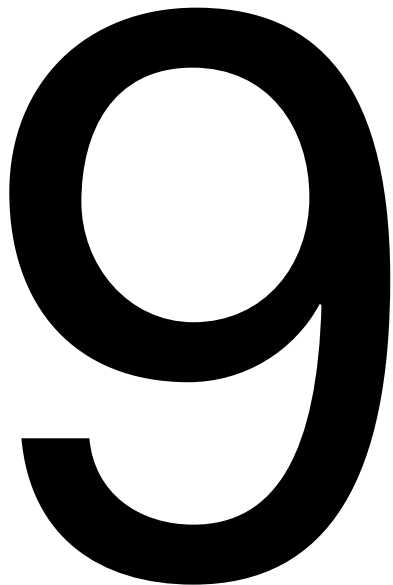

9.1 Knestøtte (kun størrelse 1)

Trekk trekket over hver av knestøttene og fest dem sammen på midten ved hjelp av velcro. Trekket skal festes før seteputen og gjelder kun størrelse 1.



9.2 Setepute

Seteputen festes ved ganske enkelt å legge den på plass for deretter å trykke ned på den bakre trykknappen slik at denne fester seg i motstykket bak på setet (A). For å feste puten ytterligere festes de to trykknappene på siden av seteputen (B). Hekt de elastiske hempene (C) inn på låsehåndtaket til benstøttene (D) under setet.



Kontroller alltid at seteputen ligger trygt før barnet plasseres i setet.



9.3 Fleksibel korsryggpute

Den fleksible korsryggputen monteres ved å trekke den over plast tungen på korsryggstøtten. Fest trykknappen for å holde puten på plass



9.4 Bekkenbelte (Størrelse 1 og størrelse 2)

Bekkenbeltet monteres ved å skyve bekkenstøttene (A) inn i lommene på bekkenbeltets yterside. Beltet reguleres til ønsket stilling ved å feste en av trykknappene (B) på den justerbare bekkenstøtten. Spennen på fremre stropp festes til spennen (C) på hver side av setet. Til slutt festes bekkenbeltet ved å lukke plastspennen i front (D).



9.5 Bekkenvugge (Kun størrelse 2)

Fest bekkenvuggen og plasser den på seteputen. Den er merket for å vise riktig retning. Trykk velcroen ned på seteputen og fest de fire spennene (A). Det er to spennere bak på setet og en på hver side av setet.



9.6 Støtte for sitteknuter

Dersom det er behov for støtte for sitteknuter (B) festes denne til bekkenvuggen ved hjelp av velcro.

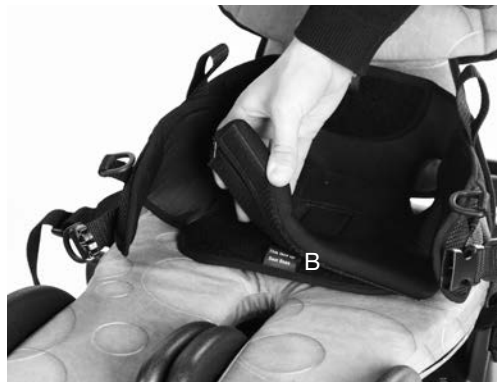

9.7 Hoftestøtteputer

Disse hoftestøttene skal kun benyttes sammen med bekkenvuggen. Skyv puten over hoftestøtten med velcro flappen på utsiden. Trekk de to velcro stroppene rundt hoftestøtten og fest de på velcropanelet (B). Lukk flappen over.

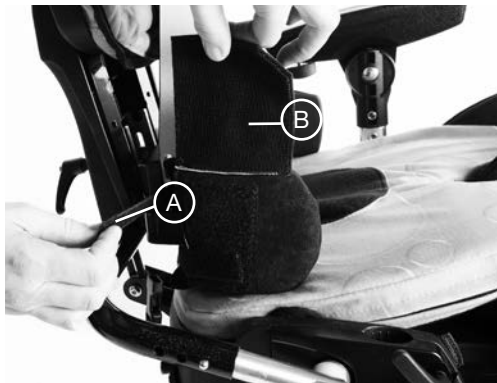

9.8 Vest

Sammen med vesten mottar du fire justerbare sidebånd, to skulderbånd med braketter og skruer, skiver og låsemuttere

Monter skulderbåndene til ryggstøtten før du monterer vesten.

For å montere skulderbåndene i skulderområdet til størrelse 1 må brakettene monteres i det sporet (på toppen av ryggstøtten) (A). Velg ønsket høyde på båndet gjennom å velge festehull på braketten og medfølgende skruer og muttere.

For størrelse 2 skal skulderstroppene monteres i skulderstøtten (B), i stedet for i ryggstøtten.

Monter de fire justerbare sidebåndene i de ferdige hullene på begge sider av ryggstøtten (C).

Sidebåndene er regulerbare i lengde for å passe til inne-/ uteklær.

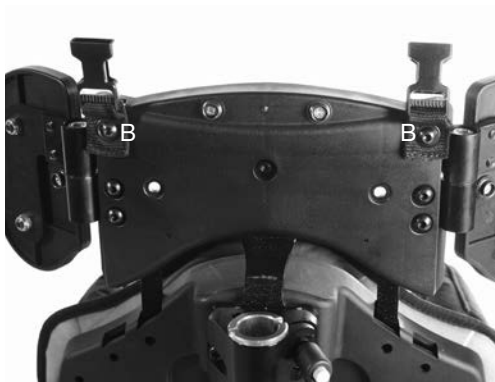
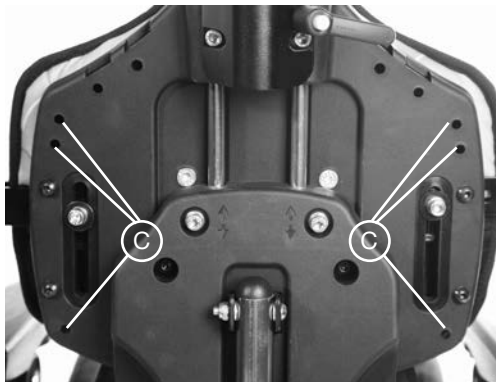

9.9 Ryggstøttepute

Juster sidestøttene til sin maksimale bredde dersom disse er montert på ryggen.

Trekk ryggputen ned over den fleksible korsryggstøtten. Pass på at flappen på korsryggstøtten blir liggende inne i lommen i ryggstøtteputen. Fest ryggputen ved hjelp av de fire trykknappene i ryggskallet. Fest puten i de to nederste trykknappene først, deretter de to øverste.



9.10 Sidestøttetrek

Trekk stoffet over sidestøtten med den polstrede siden inn mot setet. Mat plastspennen gjennom hullet i trekket. To striper borrelås trekkes rundt baksiden av sidestøtten og festes på borrelåsen på utsiden av sidestøtten. Dekk deretter borrelåsen med stoffflappen. Gjenta på den andre siden.



9.11 Skulderstøttepute (dersom aktuelt)

Løsne sidestøttene på skulderstøtten, se del 10. Trekk puten over sidestøttene og fest ved hjelp av de fire trykknappene (A).



9.12 Bryststøtte

Bryststøtten festes ved å koble spennen på brystselen (A) med spennen på sidestøttene.



9.13 Knepute

Kneputene festes med trykknapper (A) på utsiden av knestøttene på benstøtten.



9.14 Hodestøttepute stor

Plasser plastforsterkningen mellom hode-
støtteputen og hodestøtten. Denne skal ikke
legges inn under hodestøtteputens glidelås.

Plasser puten på hodestøtten. Fest de
sentrale trykknappene og de to trykknapp-
pene på sidene. Før den nedre flappen under
hodestøtten og fest velcroen.



9.15 Hodestøttepute flat

Plasser puten på hodestøtten. Fest den sentrale trykknappen. Før den nedre flappen under hodestøtten og fest de to gjenværende trykknappene. Trekk til sidestøtte for hodestøtte festes på samme vis som sidestøttetrekk.



Tilpassing for posisjonering

Tilpassingen av produktet skal utføres av en teknisk og klinisk kompetent person som har fått opplæring i bruk av produktet.

Still inn rygghøyde, setedybde og legglengde før barnet plasseres i setet. Disse innstillingene kan finjusteres når barnet sitter i setet.

10

10.1 Bekkenbelte

Reguler dybden på bekkenbeltet ved å flytte trykknappen mellom de to posisjonene (B eller C) på siden av bekkenstøttene. Tilpass lengden på støttebåndene til ønsket lengde. Påse at spennen låser i midten (D). Dersom setet benyttes utendørs og barnet har på seg ytterjakke, bør bekkenbeltet plasseres under jakken.



Fest alltid bekkenbeltet først, før andre innstillinger.



10.2 Bekkenvugge

Bekkenvuggen skal ligge flatt og åpen når bruker plasseres i setet. Alle fire spenner på sidene og spennene bak skal være festet til setet. Fest først spennen (A) foran på bekkenvuggen. Fest deretter velcroen (B) på sidene slik at bekkenvuggen passer til brukeren. Tilpass de fremre og bakre stroppene (C) og (D) for å sikre posisjonering av brukers bekken.



10.3 Hoftestøtter (kun sammen med bekkenvugge)

Tilpass bredden på hoftestøttene ved å løsne unbraco skruene (A), juster til ønsket bredde og stram til.

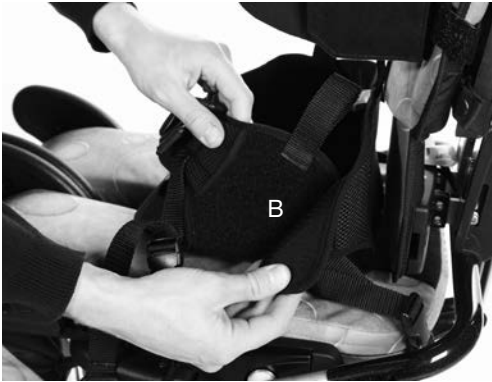

10.4 Dybde på ryggstøtten

Du kan justere dybden på ryggen ved å presse inn knappene på det metallfargede røret på siden av setet og skli ryggstøtten til den ønskede posisjonen. Dette er veldig viktig da det sikrer at setet passer til barnet, både når barnet sitter opp og når ryggen er lagt tilbake.

Det er tre innstillinger:

Vi anbefaler at du måler barnets lårlengde for å finne riktig setedybde (SD). Mål fra bak setet til knehasen. Sett deretter ryggen i riktig posisjon, A, B eller C basert på tabellen



Tilpassing av dybden på ryggstøtten skal ikke utføres når barnet sitter i sittesystemet.

Dybde rygg	Størrelse 1 (SD)	Størrelse 2 (SD)
Posisjon A	27-32cm	35-39cm
Posisjon B	32-37cm	39-43cm
Posisjon C	37-42cm	43-47cm

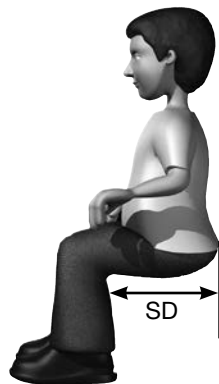

10.5 Høyde på ryggstøtten

Løsne de to unbracoskruene bak på ryggen. Juster ryggen til ønsket høyde (skulderhøyde) og stramm skruene godt til. Rygghøyden kan finjusteres med bruker i setet.



Vær varsom dersom du justerer ryggen til laveste høyde. Fingre kan komme i klem mellom bevegelige og statiske deler.

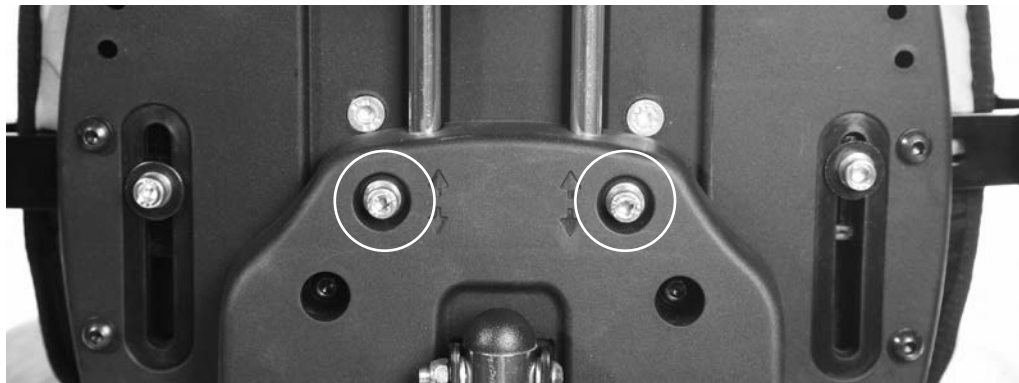
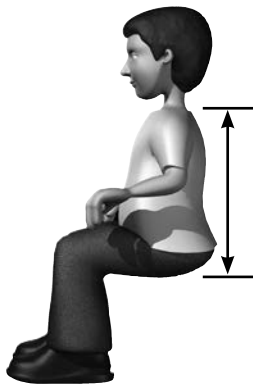

10.6 Vinkel på ryggstøtten

Ryggstøtten kan vinkeljusteres etter at skruen (A) nederst på ryggen er løsnet. Velg ønsket ryggvinkel og stram godt til. Påse at ryggvinkelen er fast til enhver tid slik at barnet opprettholder ønsket posisjonering.

Ryggvinkelen kan justeres med barnet i setet. Støtt alltid ryggen med en hånd.



Påse at skruen er strammet godt til enhver tid da det ellers er risiko for skade på barnet eller omsorgspersoner.

En indikator på siden av vinkelreguleringsmekanismen forteller vinkelen mellom setet og ryggen. På motsatt side er røret blankt. Sammen med sittesystemet blir det levert et kort med klistrelapper (vist under). Disse lappene kan festes på den blanke siden for å angi ryggvinkel ved ulike aktiviteter.

Gradene på indikatoren viser vinkelen mellom seteputen og ryggen.



Det sorte og gule sebrafeltet på innerrøret indikerer den maksimale vinkelen som ryggen kan vinkles framover.

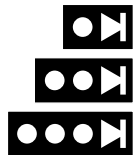

10.7 Tilpassing av dynamisk rygg

For å oppnå ønsket bevegelsesutslag på den dynamiske ryggen, løsnes hendelen (a), ryggen sklis til ønsket stilling og hendelen strammes til igjen. For å returnere ryggen til en statisk stilling, løsne hendelen (a), skli ryggdempere til bunns og stram til hendelen igjen.

For å vinkle ryggen når dynamisk rygg er montert, bruker du hendelen ved basen av ryggen. Trekk ut låsepinnen (c) og vri og lås opp. Løft hendelen (b) og tilpass ryggen. Trekk låsepinnen (c) og vri slik at den går i lås. Påse at låsepinnen er ordentlig på plass. Utslaget på ryggvinkelen og utslaget på den

dynamiske bevegelsen er til sammen maks 30°. Det vil si at dersom ryggen står rett opp, er fulle 30° tilgjengelig i det dynamiske systemet. Dersom ryggen er vinkel 10°, er 20° tilgjengelig i det dynamiske systemet, etc.



Ryggen må være i loddrett stilling med den dynamiske funksjonen låst (det vil si at hendelen er i den nederste stillingen bak på ryggen) og låsepinnen (c) i ordentlig lås når setet benyttes til transport.

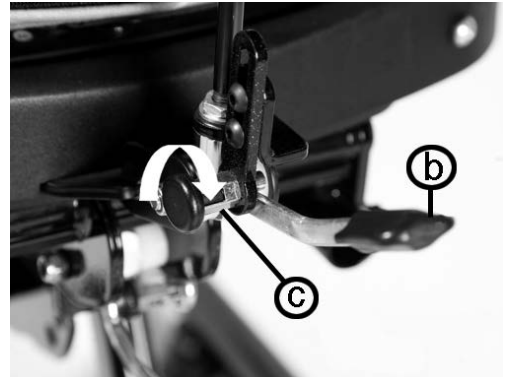
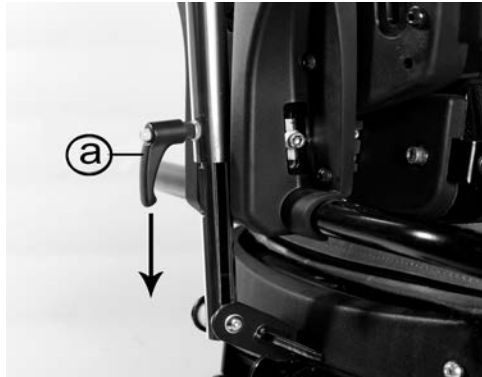
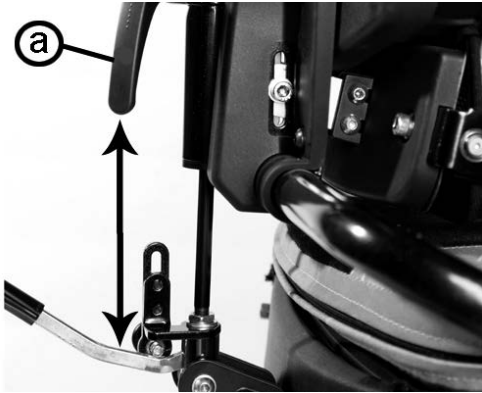

10.8 Tilpassing av benstøtte

Benstøttene er montert med korteste setedybde når setet leveres fra fabrikk. Still inn setedybden før barnet plasseres i setet. Finjustering kan utføres med barnet i setet men kan begrenses av brukers vekt. Mål barnets lårlengde (fra knehasen til bak setet) for å stille inn benstøttene riktig.

For størrelse 1, løsne låsehendlene (A) under setet. Trykk inn låseknappen og åpne hendelen. Hold benstøttene rettet framover med mindre det må kompenseres for windsweeping, abduksjon eller adduksjon. I slike tilfeller kan du endre vinkelen på benstøttene ved å løsne samme låsehendel og justere benstøttene til ønsket vinkel. Pass på at du låser hendelen igjen. Benstøttene kan justeres igjen når barnet er plassert i setet.

For størrelse 2, løsne låsehendlene under setet og skli benstøttene til ønsket posisjon. Hold benstøttene rettet framover med mindre det må kompenseres for windsweeping, abduksjon eller adduksjon. I slike tilfeller kan du endre vinkelen på benstøttene ved å løsne samme låsehendel og justere benstøttene til ønsket vinkel. Pass på at du låser hendelen igjen.

For å øke vinkelen ytterligere fjernes låsebolten, øk benstøttevinkelen til bred innstilling. Sett på plass låsebolten i det andre sporet (B) og stram til.

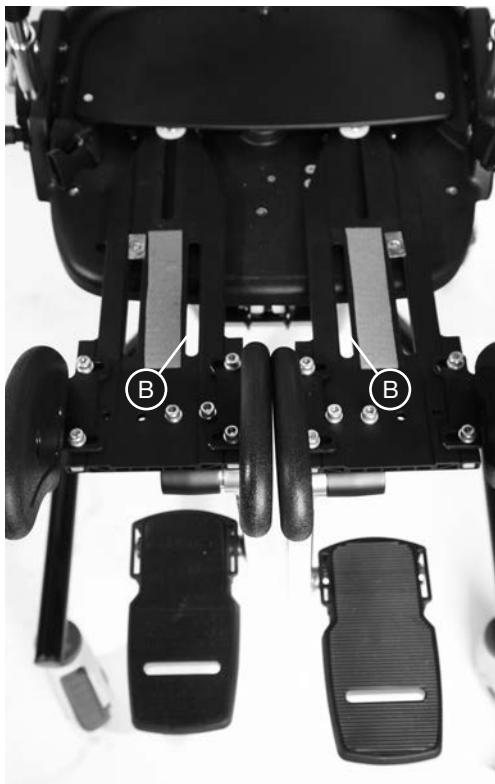
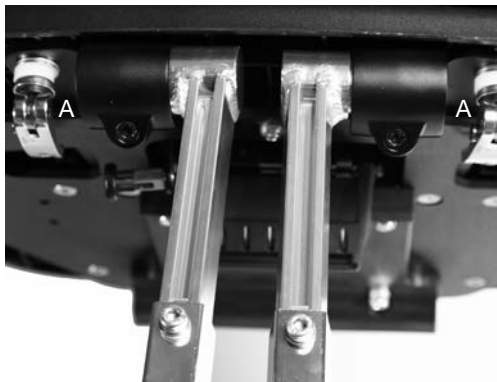

10.9 Knestøtter

Juster bredden mellom knestøttene på størrelse 1 ved å løsne skruene (A) under benstøtten. Stramm skruene når du har justert knestøttene til ønsket bredde. Juster bredde og vinkel på knestøttene på størrelse 2 ved å løsne skruene (B) ovenfra, flytt knestøttene og stram skruene igjen.

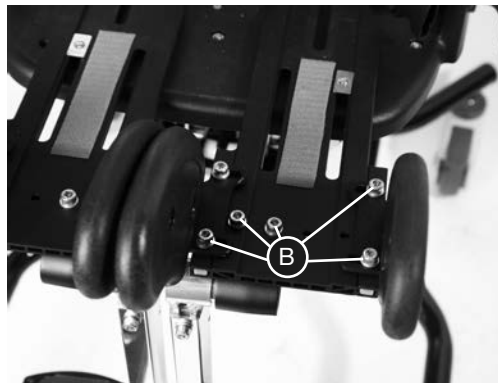
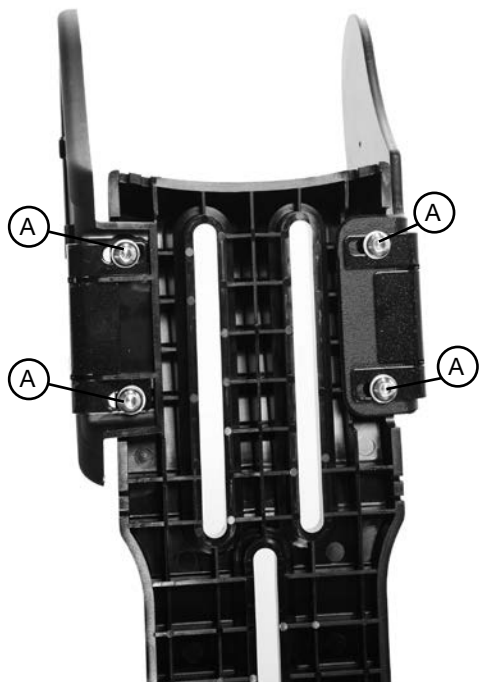

10.10 Legglengde

Løsne på skruen (A) på forsiden av røret som holder fotplatene. Juster fotplaten til ønsket høyde og stram til skruen.

Mål barnets legglengde, fra knehasen til under helen for å finne riktig plassering av fotstøtten. Det kan være behov for å justere vinkelen for å oppnå ønsket fotplassering. Løsne skruen (B) ved hjelp av multiverktøyet, finn ønsket vinkel og stram til. Det er en sikkerhets popper på fotstøtterøret som indikerer den maksimale lengden. Innstillingen kan utføres med barnet i setet.



Kontroller at fotplaten sitter godt til enhver tid for å forhindre at bruker sklir framover og ned i setet. Dette kan føre til kvelningsfare dersom bryststøtte eller vest er montert.

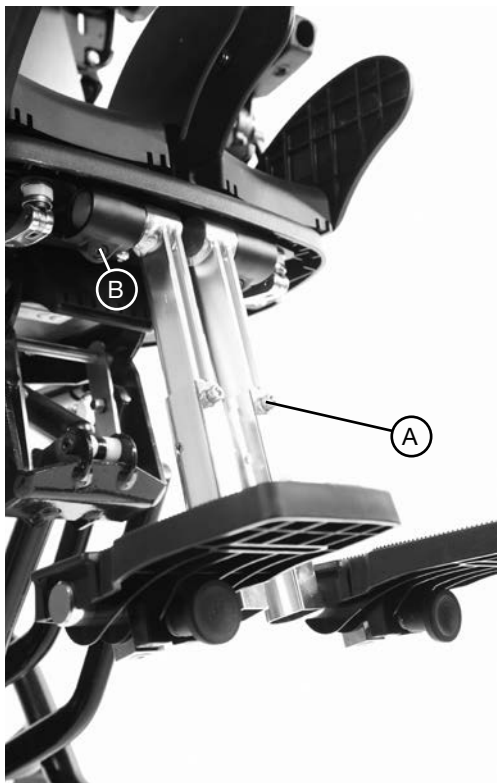

10.11 Tilpassing av fotplatevinkel

Du kan tilpasse vinkelen på fotplaten for plantar- eller dorsalfleksjon.

Vipp opp fotplaten og juster vinkelen ved å skru fingerskruen (A) innover eller utover til ønsket vinkel.

Fotplaten kan vippes opp for enklere forflytning.



10.12 Fleksibel korsryggstøtte

Den fleksible korsryggstøtten brukes sammen med bekkenbeltet eller bekkenvuggen. Juster høyden, dybden og vinkelen etter at du har løst unbracoskruene på begge sider med multiverktøyet.

Tilpass støtten til ønsket posisjon og stram skruene. Støtten vil flexe bakover og framover for å hjelpe barnet til ønsket sittestilling.



Pass på at fingre ikke kommer i klem når korsryggstøtten justeres.

10.13 Sidestøtter

For å justere bredden mellom sidestøttene samt høyden og vinkelen på sidestøttene må du løsne på unbracoskruene (A). Når sidestøttene står i riktig posisjon er det bare å stramme skruen igjen.

Utsvingbare sidestøtter løses ut ved hjelp av låseknappen (B).



10.14 Bryststøtte

Juster bredden på bryststøtten ved å løfte opp stofflappen på bryststøtten og løsne eller stramme borrelåsen. Brett deretter stofflappen tilbake på plass.

10.15 Vest

Når barnet ikke sitter i setet vil vesten være åpen men fortsatt festet til setet ved hjelp av to sidefester (A) på den ene siden og ett feste ned i bekkenbeltet (B). Plasser barnet i setet og fest spennene på motsatt side (C).

Fest det andre båndet (D) til bekkenbeltet eller bekkenvuggen ved å tre det gjennom D-ringen og feste det med trykknappen.

Til slutt fester du skulderstroppene (E) til spennene på toppen av ryggen.

Dersom barnet har på seg uteklær kan trykknappene på sidebåndene løsnes. Juster evt. båndet som fester vesten til bekkenbeltet ved å flytte mellom trykknappene.

Alle festebåndene er regulerbare. Du kan tilpasse lengden på alle båndene ved å løfte opp stofflappen på vesten, bruke borrelåsen til å finne riktig lengde og deretter legge stofflappen på plass.



Kontroller sidestøtter, bryststøtte og vest regelmessig for å forsikre deg om at de ikke har løsnet. Uten riktig støtte for overkroppen kan det være risiko for at barnet kan havne i en posisjon de ikke klarer å endre. Dette kan føre til kvelningsfare.





E

E

C

C

A

D

A

B

10.16 Tilpasse kneputene

Kneputene kan benyttes for å hindre barnet i å skli fram i setet. De kan også benyttes over kneet for å hindre barnet i å løfte benet. For å tilpasse kneputene kan du åpne den ytterste stoffflappen, løsne eller stramme borrelåsen og deretter lukke stoffflappen igjen. Fjerne kneputen ved å løsne trykknappene.



10.17 Fotsandaler

Løsne fingerskruen (A) under fotplaten, finn ønsket stilling på fotsandalen og stram til rattskruen. Fest velcrobåndene over brukers ankel og tå for å posisjonere brukers føtter i fotsandalene.

Dersom det ikke er behov for fotsandaler, er velcrobånd tilgjengelig for posisjonering av føttene.



10.18 Skulderstøtte (Kun størrelse 2)

Løsne skruen (A), flytt støtten til ønsket vinkel og stram til skruen igjen.



10.19 Hodestøtte stor

Løsne fingerskruene (A) for å stille inn hodestøtten i ønsket høyde, dybde og vinkel. Stram til fingerskruene igjen. Fjern ikke hodestøtten mens bruker sitter i setet.



Bruk aldri hodestøtten til å presse brukers hode inn i en stilling.



Vær alltid varsom når hodestøtten reguleres slik at fingre ikke kommer i klem.

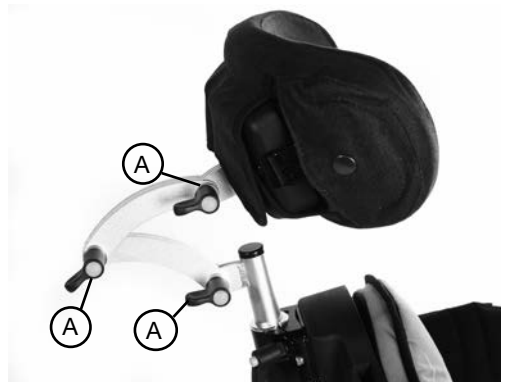

10.20 Flat hodestøtte med sidestøtte

For å tilpasse høyden, dybden og vinkelen på den flate hodestøtten, benyttes fingerskruene (A) som vist under stor hodestøtte.

For å tilpasse bredden til sidestøttene løsnes plast skruen (B), skli sidestøtten til ønsket stilling og stram til.

10.21 Armlene regulering

For å tilpasse høyden på armlenet løsnes fingerskruen (B), still armlenet til ønsket høyde og stram til. For å tilpasse vinkelen, roteres hendelen (A) til ønsket stilling er oppnådd.

For å fjerne armlenet helt, løsne hendelen (C), trykk inn popperen (D) og løft armlenet.



Vær alltid varsom da fingre kan komme i klem i slissen når armlenet reguleres i høyde.

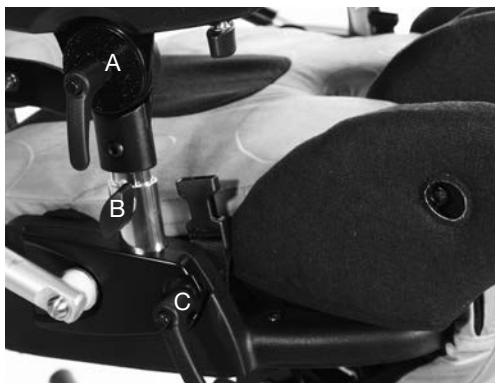

10.22 Bord

Høyde og vinkel på bordet tilpasses ved å justere høyden og vinkelen på armlenene, se over. For å fjerne bordet eller for å justere dybden på bordet løsnes fingerskruene (A) under armlenet. Still bordet i ønsket stilling og stram godt til.



Vær alltid varsom slik at barnets hender eller armer ikke låses når bordet settes på plass.



Bruk aldri bordet til å styre eller skyve stolen.



Plasser ikke gjenstander varmere enn 40 grader Celsius på bordet.



Bordet er kun beregnet for barnets bruk. Ikke len deg eller plasser gjenstander tyngre enn 8kg (17,6lbs) på bordet.



10.23 Tilpassing av støtte- og aktivitetsstang

Løsne fingerskrue (A) for å plassere støtte- og aktivitetsstangen i ønsket dybde passende barnets rekkevidde. Stram godt til.

Flytt ikke de horisontale rørene utenfor støpeformen, med unntak av når bordet fjernes



Tilpasning i daglig bruk (terapeuter, omsorgspersoner og foreldre)

Foreldre og omsorgspersoner skal vises hvordan de kan gjøre daglige tilpasninger. De skal også gjøres oppmerksom på sikkerhetssjekken i del 6. Gjennomgangen skal foretas av en teknisk og klinisk kompetent person som har fått opplæring i bruk av produktet. Leckey anbefaler at det føres en skriftlig oversikt over alle foreldre og omsorgspersoner som har fått opplæring i bruk av dette produktet.

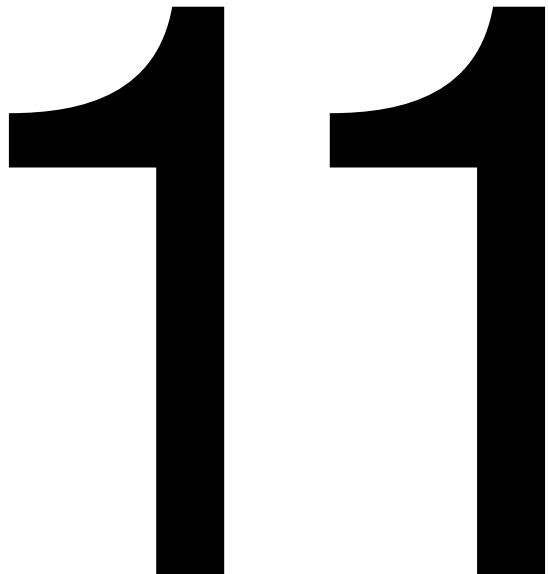

11.1 Forflytte barnet til og fra setet

Gjennomfør en daglig produktinspeksjon som beskrevet i del 13 av denne brukermanualen før barnet forflyttes til setet.

Reguler setet til en komfortabel høyde for å gjøre forflytningen enklere. Lås alle hjul og påse at de vender ut fra understellet for maksimal stabilitet. Påse at spennen på bryststøtten er åpen og at bryststøtten en ute av veien for forflytningen.

Sving sidestøttene ut ved hjelp av låseknappen (A) dersom det er montert utsvingbare sidestøtter på setet.

Åpne den midterste spennen på bekkenbeltet eller bekkenvuggen. Løsne velcroen på siden av bekkenvuggen og åpne hele bekkenvuggen for å tilrettelegge for forflytning. Til slutt, åpne velcrobåndene på fotsandalene. Du er nå klar til å forflytte eller løfte barnet inn i setet.

Bekkenbeltet og bekkenvuggen festes ved å lukke den midterste spennen og lukke sidepanelene med velcro (gjelder bekkenvuggen).



Fest alltid bekkenbeltet eller bekkenvuggen først, før du fester andre spenner eller støtter. Tilpass beltet slik at barnet ikke sklir eller kryper framover i setet



11.2 Tilpasse bekkenbeltet eller bekkenvuggen

Riktig plassering og stramming av bekkenbeltet eller bekkenvuggen er nøkkelen til barnets posisjonering og påvirker deres komfort og mulighet til å utføre aktiviteter. Konsulter din terapeut for å sikre at støtter er posisjonert riktig og at stroppene er riktig strammet.

Stram bekkenbeltet ved å trekke i stroppene (A). Trekk i de to sidestroppene for å finjustere bekkenstillingen og tilpasse høyden av beltet over hoftene.

Stram bekkenvuggen ved å bruke de fire sidestroppene (C) og velcropanelene (D).

Dersom setet benyttes utendørs og barnet har på seg en jakke, skal bekkenbeltet eller bekkenvuggen plasseres under jakken.

Bekkenbelte (Størrelse 1 og størrelse 2)



Bekkenvugge (kun størrelse 2)





Dersom barnet er aktivt eller har strekkspasmer skal bekkenbeltet eller bekkenvuggen kontrolleres etter hver spasme for å forsikre at barnet sitter trygt og ikke kan skli framover i setet.



Lukk alltid den midtre spennen på bekkenbeltet eller bekkenvuggen først, før alle andre tilpasninger.

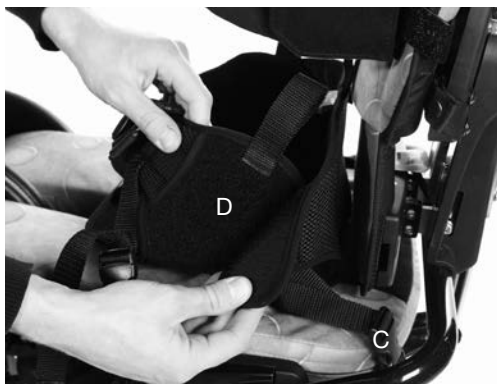

11.3 Understell

Mygsetet er utviklet for å passe på et utvalg understell. Denne brukermanualen viser riktig og trygg bruk av sittesystemet på Leckey Hi-Low understell. For alle andre understell henvises det til produsentens brukermanual.

Vi anbefaler å forberede Hi-Low understellet ved å heve det til en komfortabel arbeidshøyde. Tråkk ned på pedalen bak på understellet eller trykk inn opp-knappen på fjernkontrollen dersom understellet har elektrisk hev- og senk.



11.4 Elektrisk hev- og senk

Det elektriske understellet reguleres enkelt ved å trykke på knappene på fjernkontrollen. Setet kan høydereguleres med bruker i stolen. Før produktets tas i bruk for første gang, anbefaler vi at du lader batteriet fullt i 12 timer. Sett laderen i stikkkontakten og koble ladepluggen (A) til batteriet. Når batteriet er fulladet trekker du ut stikkkontakten og fjerner ladepluggen fra batteriet. Batteriet skal lades opp i ca 1 time hver dag. Stolen kan reguleres i høyde mens batteriet lader.



11.5 Høyderegulering Hi-Low understell

Du kan utføre reguleringen mens barnet sitter i setet. Tråkk ned pedalen bak på understellet eller trykk inn knappen på håndkontrollen mens du holder i kjørehåndtaket for å regulere høyden på setet. Når foten fjernes fra pedalen eller tommelen fra håndkontrollen låser understellet i ønsket høyde.

På grunn av sikkerhet kan høydereguleringspedalen låses ved å engasjere en låsepinne (C) på høyre side av pedalen. For å låse opp, trekkes låsepinnen ut og vris 90°. Pedalen kan nå benyttes. Låsepinnen (C) skal være i låst stilling når du ikke endrer høyden på understellet.



Låsepinnen (C) skal alltid være i låst stilling når du ikke endrer høyden på understellet. Dette forhindrer at fotpedalen utløses utilsiktet.



Dersom barnet veier 27kg, skal to personer bistå ved heving av manuelt understell (Arbeidsmiljøloven).



Vær alltid oppmerksom slik at hender ikke kommer i klem når understellet høyderreguleres.

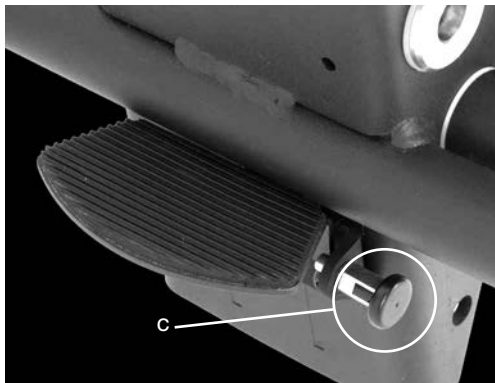

11.6 Tilt

Tiltfunksjonen kan benyttes når bruker sitter i setet. Før du benytter tiltfunksjonen er det viktig å påse at bekkenbeltet sitter godt på slik at bruker hindres i å skli framover i setet.

For å regulere tilten trykkes hendelen under setet nedover. Når ønsket vinkel er oppnådd slippes hendelen. Setet låser i denne stillingen. Tiltfunksjonen skal være låst når bruker sitter i setet. For å låse hendelen vris låsepinnen til høyre for hendelen og låsepinnen spretter på plass. Du må kanskje løfte hendelen litt for å få låsepinnen til å gå ordentlig i lås. For å løse ut låsepinnen, trekkes denne ut og vris 90°. Hendelen kan nå benyttes.



Lås alltid tilt hendelen for å unngå at det løses ut ved et uhell. Dette kan føre til at setet rykker og mulig skade på bruker.



Bruk kjøréhåndtaket når tilten reguleres.



Kontroller alltid med terapeuten at bruk av tilt ikke fører til blokkering av barnets luftveier.

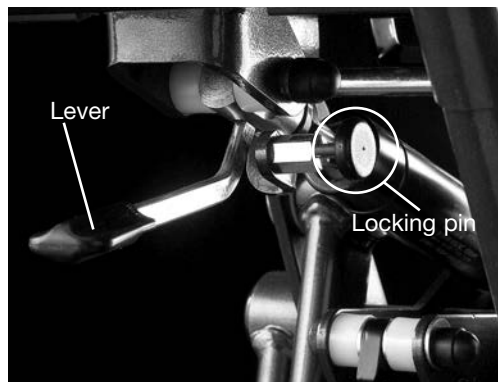

11.7 Tilpassing av dynamisk rygg

For å returnere ryggen til en statisk stilling, løsne hendelen (a), skli ryggdempere til bunnen og stram til hendelen.



Ryggen må være i loddrett stilling med den dynamiske funksjonen låst (det vil si at hendelen er i den nederste stillingen bak på ryggen) og låsepinnen (c) i ordentlig lås når setet benyttes til transport.

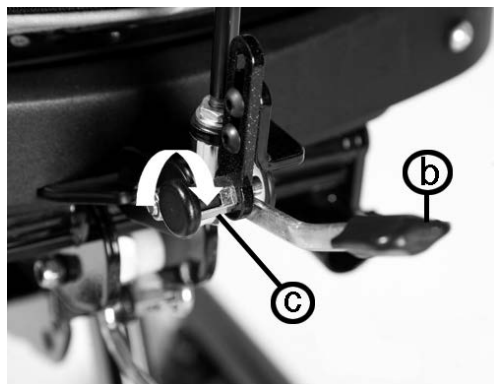
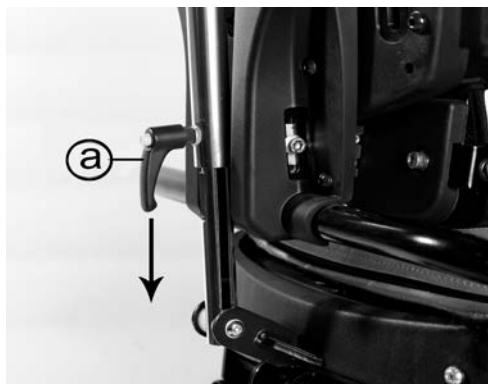

11.8 Tilpasing av bryststropp og vest

Dersom barnet trenger bryststøtte som en del av deres posisjonering, vil setet være utstyrt med sidestøtter eller en kombinasjon av sidestøtter, bryststropp og vest. Disse kan ha behov for å bli justert daglig for å passe til ulik bekleddning.



Kontroller alltid med terapeuten i forhold til optimal plassering og stramming av stropper og støtteelementer for barnet.

For å endre bredden på bryststroppen løftes den fremre klaffen og tilpass borrelåsbåndene til ønsket bredde. Legg den fremre klaffen på plass når ønsket bredde er oppnådd.

Vennligst se kapittel 10 for spesifikk veiledning på tilpasning av vest.



Påse alltid at plast spennene låser ordentlig når bryststropp benyttes.



Kontroller at bryststropp/vest og sidestøtter sitter godt for å forsikre at barnet er trygt og ikke kan skli framover i setet. Dette kan begrense pusting.



11.9 Sandaler

For å posisjonere brukers føtter i sandalene, festes de med borrelåsbånd som leveres sammen med sandalene. Dette holder føttenes plass. Stroppene skal plasseres over fotbuen og over tærne.



Dersom barnet har på sandaler eller lett fottøy kontrolleres at båndene ikke irriterer huden.

11.10 Bord justering

Bordet kan benyttes til mange ulike funksjoner og posisjonen kan fintunes for å passe den enkelte bruker og aktivitet, uavhengig av om det er lek, læring eller måltid. Bordet festes på setet ved å skyve bordrørene inn i mottakerhullene på armlenene. Når bordet er på plass strammes fingerskrue (A) godt til.

Juster armlenenes høyde og vinkel for å oppnå ønsket vinkel og høyde på bordet.



11.11 Armlene justering



Vær alltid varsom da fingre kan komme i klem i slissen når høyden reguleres.



Vær alltid varsom for å påse at barnets hender eller armer ikke kommer i klem når bordet skyves på plass.



Bruk aldri bordet til å styre eller skyve stolen.



Plasser ikke gjenstander varmere enn 40°C på bordplaten



Bordet er kun til benyttelse av bruker. Ikke len deg eller plasser gjenstander tyngre enn 8kg på bordplaten.

For å regulere armlene høyden løsnes fingerskruen (B). Armlenet reguleres til ønsket høyde og skruen strammes til. For å regulere vinkelen roteres hendelen (A) til ønsket vinkel.

For å fjerne armlenet helt for forflytning sideveis eller for å hjelpe barnet på inn i eller ut av setet løsnes hendelen (C), popperen (D) trykkes inn og armlenet trekkes ut.

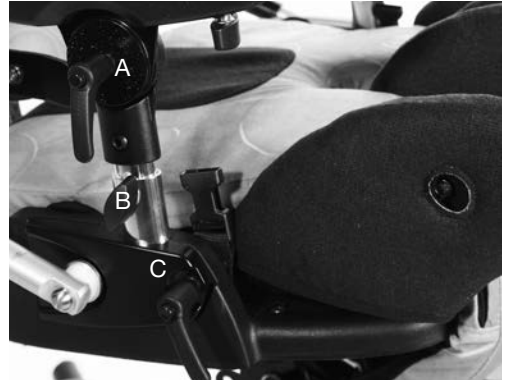

11.12 Støtte-/aktivitetsstang justering

For å regulere dybden på støtte- og aktivitetsstangen slik at den passer barnets rekkevidde, løsnes fingerskruen (A), stangen skyves til ønsket dybde og skruen strammes til.

Ikke reguler de horisontale rørene utenfor formen, med unntak av når bordet fjernes.

For å fjerne stangen raskt, løsnes fingerskrue (B) på hver side og stangen sklir oppover og ut av festene.



11.13 Hyppige tilpassinger

For å oppnå ønsket bevegelsesutslag på den dynamiske ryggen, løsnes hendelen (a), ryggen sklir til ønsket stilling og hendelen strammes til igjen.

For å returnere ryggen til en statisk stilling, løsne hendelen (a), skli ryggdemperen til bunns og stram til hendelen igjen.

For å vinkle ryggen når dynamisk rygg er montert, bruker du hendelen ved basen av ryggen. Trekk ut låsepinnen (c) og vri og lås opp. Løft hendelen (b) og tilpass ryggen. Trekk låsepinnen (c) og vri slik at den går i lås. Påse at låsepinnen er ordentlig på plass.

Utslaget på ryggvinkelen og utslaget på den dynamiske bevegelsen er til sammen maks 30°. Det vil si at dersom ryggen står rett opp, er fulle 30° tilgjengelig i det dynamiske systemet. Dersom ryggen er vinkel 10°, er 20° tilgjengelig i det dynamiske systemet, etc.



Ryggen må være i loddrett stilling med den dynamiske funksjonen låst (det vil si at hendelen er i den nederste stillingen bak på ryggen) og låsepinnen (c) i ordentlig lås når setet benyttes til transport.

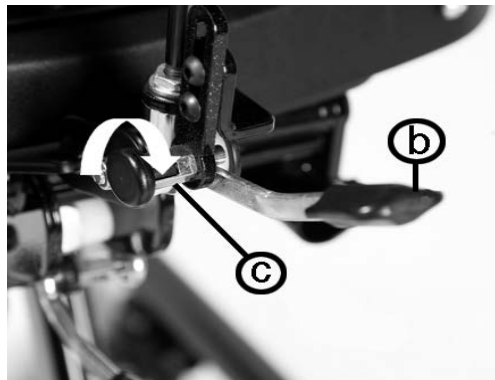
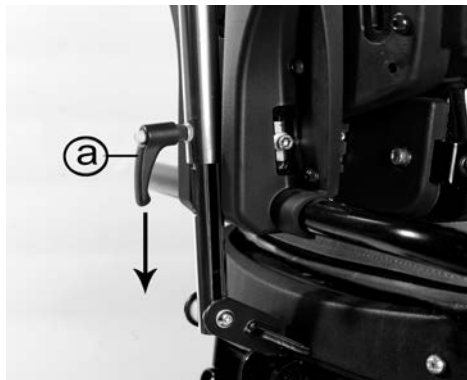

12 Rengjøring og vedlikehold

Hvordan vedlikeholde

Ved rengjøring anbefaler vi at kun benytter varmt vann og et vaskemiddel uten slipe-middel. Bruk aldri organiske løsemidler eller renseprodukter.

Polster og trekk

1. Trekkene kan fjernes, vaskes i maskin på 40°C og tørketromles på lav temperatur.

Vennligst fjern skummet fra disse trekkene før vask:

Hodestøtte

Skulderstøtte

Ryggpute

Setepute

Alle andre trekk kan vaskes i vaskemaskinen komplette, etter at skruer og spenner er fjernet.



2. Polster og stoff kan også vaskes for hånd mens de sitter på setet. Ved rengjøring anbefaler vi at du kun benytter varmt vann og et vaskemiddel uten slipemiddel.

3. Flekker skal fjernes så raskt som mulig med en absorberende klut, håndkle eller svamp. Rutinemessig vask med vann og såpe er effektivt på vanlig smuss og mindre søl. Vær forsiktig slik at stoffet ikke blir for vått da dette kan få flekken til å spre seg.

4. Du kan bruke antiseptiske rengjøringsmidler på mer hardnakkede flekker. På vanskelige flekker kan det være nødvendig å bruke rengjøringsmidler som Isopropyl Alcohol eller Mineral Sprit. En halv kopp husholdningsklor i 5 liter vann kan benyttes til desinfisering.

5. Bekkenbeltet og vest kan vaskes i maskin på 40°C. Pass på at alle skruer og spenner er fjernet først da disse kan skade vaskemaskinen. Oppbevar disse på et trygt sted utenfor barns rekkevidde.

6. Påse alltid at produktet er tørt før det igjen tas i bruk.

Metall og plast komponenter

1. Til daglig rengjøring benyttes såpe og vann eller antibakteriell spray.

2. For grundigere rengjøring kan steamvasker med lavt trykk benyttes.

3. Bruk ikke løsemidler for å rengjøre plast eller metall komponenter.

4. Påse at produktet er tørt før det tas i bruk.

13 Daglig produktinspeksjon

(Terapeuter, foreldre og omsorgspersoner)
Vi anbefaler at en daglig visuell inspeksjon av utstyret gjennomføres av terapeuten, foreldre eller omsorgspersoner, for å påse at produktet er trygt å bruke. Inspeksjonen skal inneholde følgende punkter:

1. Påse at alle reguleringsskruer og bolter er på plass og sitter godt.
2. Kontroller alle polster og borrelås for tegn til slitasje.
3. Kontroller at alle hjul snurrer fritt og at det låser ordentlig.
4. Påse at kjørehåndtaket og låsepinnen på sammenkoblingsmekanismen er ordentlig på plass og at seteenheten sitter godt fast på understellet.
5. Påse at bekkenbeltet sitter godt rundt brukers bekken og at bruker ikke kan skli eller krype framover i setet.
6. Påse at fotplaten sitter ordentlig.



Dersom det er tvil om fortsatt trygg bruk av produktet eller dersom noen del skulle feile, må all bruk av produktet opphøre. Kontakt forhandleren så raskt som mulig.

14 Årlig produktinspeksjon

(Terapeuter, teknikere, forhandler)

Leckey anbefaler at dette produktet gjennomgår en detaljert inspeksjon minimum en gang i året, og hver gang produktet gjenbrukes. Denne inspeksjonen skal utføres av en teknisk kompetent person som har fått opplæring i bruk av produktet og skal minimum inkludere følgende punkter:

1. Kontroller at det ikke finnes slark eller unormale bevegelser i produktets deler. Forsikre deg om at alle skruer og skruratt sitter på rett plass og er godt festet..
2. Kontroller at alle hendler, fingerskruer, skruer, muttere og plast spennere er på plass, erstatt de som mangler. Vær spesielt oppmerksom på følgende deler:
 - > Hodestøttens låseskrue
 - > Skruene for ryghøyde og vinkel
 - > Skruer for setedybde
 - > Festeskruer for bekkenbelte/hoftestøtter
 - > Fotbrettets høyde og vinkeljustering
3. Kontroller at understellets høydereguleringsmekanisme fungerer som den skal. Dersom understellet er manuelt, påse at setet ikke endrer høyde etter at fotpedalen er sluppet. Kontroller også at låsepinnen låser ordentlig for å hindre at høyden reguleres ved et uhell.
4. Reguler setet til sine maksimale utslag på tilt og påse at låsepinnen låser setet i ulike posisjoner innen dette utslaget.
5. Kontroller at det ikke er antydning til brekkasje på metallkomponentene der setet og understellet er festet sammen.
6. Løft understellet for å kontrollere hvert hjul. Påse at de snurrer fritt og fjern smuss fra gummien. Kontroller at bremsen låser hjulet godt.

7. Foreta en visuell kontroll av produktets strukturer og vær spesielt oppmerksom på sveiseskjøter på rammen. Forsikre deg om at det ikke er tegn til trekkhetsbrudd er oppsprekking i sveisen.

8. Leckey anbefaler at det føres en skriftlig oversikt over alle årlige produktinspeksjoner.



Dersom det er tvil om fortsatt trygg bruk av produktet eller dersom noen del skulle feile, må all bruk av produktet opphøre. Kontakt forhandleren så raskt som mulig.

15 Gjenbruk av Leckey produkter

De fleste Leckey produkter er bestilt og tilpasset individuelle behov. Før produktet gjenbrukes anbefaler vi derfor at terapeuten gjennomfører en kartlegging for å fastslå om produktet vil passe til den nye brukeren og at produktet ikke har spesialtilpasninger eller modifikasjoner.

En detaljert teknisk inspeksjon skal utføres på produktet før gjenbruk. Dette skal utføres av en teknisk kompetent person som har fått opplæring i bruk og inspeksjon av produktet. Vennligst se del 14 for de punktene som skal kontrolleres.

Påse at produktet er rengjort ordentlig i henhold til del 12 i denne brukermanualen.

Påse at en kopi av brukermanualen leveres ut sammen med produktet. En kopi kan lastes ned fra [www.Sunrise Medical.no](http://www.SunriseMedical.no) / www.leckey.com.

Leckey anbefaler at det føres en skriftlig oversikt over alle produktinspeksjoner som er gjennomført i forbindelse med gjenbruk.



Dersom det er tvil om fortsatt trygg bruk av produktet eller dersom noen del skulle feile, må all bruk av produktet opphøre. Kontakt forhandleren så raskt som mulig.

16 Service

Service på alle Leckey produkter skal kun utføres av teknisk kompetent personell som har fått opplæring i bruk av produktet.

Kontakt Sunrise Medical AS, tlf 66963800 og vår kundeservice bistår deg gjerne i forhold til ditt servicebehov.

17 Teknisk informasjon - artikkelnumre:

Lev.art.nr:	HMS art.nr:	Benevnelse:
117-610	237901	Sete sittemodul Mygo str1 u/trekk
137-600	237902	Sete sittemodul Mygo str2 u/trekk
117-1851-06	236412	Trekk sete sittemodul Mygo str1 grått sett
117-1851-08	197018	Trekk sete sittemodul Mygo str1 blått sett
117-1851-09	197019	Trekk sete sittemodul Mygo str1 rosa sett
117-2851-06	238013	Trekk sete enhet sittemodul Mygo str2 grått sett
117-2851-08	197020	Trekk sete enhet sittemodul Mygo str2 blått sett
117-2851-09	197021	Trekk sete enhet sittemodul Mygo str2 rosa sett

Understell

102-2753	196834	Ustell Mygo Hi Low h30-61 hreg man tilt man gasfjær
102-2754	196835	Ustell Mygo Hi Low h33-63 hreg el tilt man
102-2767	196837	Ustell Mygo Hi Low in-/outdoor h35-65 hreg man tilt man gasfjær
102-2769	196213	Ustell Mygo Hi Low indoor outdoor h38-67 hreg el tilt man
82000001	237054	Ustell Zippie RS h48 tilt man hjuldiam54

Sammenkoblingsbrakett

117-775	196890	Adapterplate A
---------	--------	----------------

Tilbehør

117-801	187641	Bekkenbelte small
117-802	196896	Bekkenbelte medium
133-728	170232	Bekkenvugge
137-632	197007	Hoftestøtter
117-1777	196893	Armlener str 1
117-2777	196895	Armlener str 2
117-1776	196983	Fotplater str 1
117-2776	196986	Fotplater str 2
152-1600	149542	Sandaler vreg liten m/stroppe par
152-2600	144708	Sandaler vreg medium m/stroppe par
152-3600	153369	Sandaler vreg stor m/stroppe par
117-803	197045	Sidestøtter med sort trekk
117-837	168129	Sidestøtter utsvingbare med sort trekk
137-621	187643	Skulderstøtte
137-801-06	197068	Skulderstøttepute h10 vreg grått trekk
137-801-08	187644	Skulderstøttepute h10 vreg blått trekk
137-801-09	197067	Skulderstøttepute h10 vreg rosa trekk
5.81001.1	216480	Vest Kinetic Balance Hsele xliten
5.81001.2	216481	Vest Kinetic Balance Hsele liten
5.81001.3	216482	Vest Kinetic Balance Hsele medium
5.81001.4	216483	Vest Kinetic Balance Hsele stor
117-765	197008	Knepute
117-851-05	196 994	Flat hodestøtte med pute (svart)
120-893-05	197042	Sidestøtter til hodestøtte med svart trekk
137-699-05	188926	Formet hodestøtte med svart trekk
117-724	144705	Bord
117-769	145626	Støtte- og aktivitetsstang
117-791	197012	Oppbygging skjevt bekken

Flere tilbehør finnes til produktet. Se Artikkelnummerlisten.

Dimensjoner Mygo sete

HOVEDPRODUKT:

Lev.art.nr:	HMS art.nr:	Beskrivelse:
117-610-06	196824	Mygo str1 sb20-33 sd27-42 rh36-47 rygg vreg man armlene hvreg
137-600-06	196825	Mygo str2 sb22-35 sd35-47 rh46-57 rygg vreg man armlene hvreg

	Str. 1	Str. 2
Alder	3 - 10	8 - 14
Brukers vekt	18-50kg	18-50kg
Brukers høyde	105-150cm	127-168cm
Setebredde	20-32,5cm	22-34,5cm
Setedybde	27-42cm	35-47cm
Bredde knær	9-11cm	12-14cm
Benstøtte: Abduksjon Adduksjon Plantarfleksjon/ dorsalfleksjon	8° 12° 10°	8° 20° 10°
Bredde bryst (m/sidestøtter)	17-27cm	17-27cm
Rygg høyde	36-47cm	46-57cm
Ryggvinkel: Framover Bakover	10° 25°	10° 25°
Legglengde	21,5-35cm	31,5-47cm
Sittehøyde	36-70 cm	36-70cm
Armlenehøyde	16-21cm	21x26cm
Bord, str.	55 x 48cm	55 x 48 cm
Totalt vekt	10kg	14.5kg

Leckey Hi-Low understell

Manuelt (sitte høyde)	34-65,5cm
Elektrisk (sitte høyde)	37-67,5cm
Tilt Framover Bakover	10° 25°
Vekt	12kg

6.3 LINAK Aktuator spesifikasjon -281209-01

Driftssyklus max 10% eller 2 min kontinuerlig bruk etterfulgt av 18 min uten bruk.

Temperaturspenn +5°C til +40°C.

Operasjonstemperatur 22°C

Skyv max 3500N

Trekk max 2000N

Selvlås ved 3500N skyv – 2000N trekk

Typisk hastighet med full tyngde 4,7mm/sec

Max amp ved belastning 3500N er 3,9amps

Lyd nivå dB(A) 48

Strømtilgang spenning 24v +- 10%

6.4 LINAK Batteripakke – BA18021-00

Vurdert til IP51

Temperaturspenn +5°C til 40°C

Lagringstemperatur -20°C til 60°C

Vurdert kapasitet 1.2 Ah 24v

Ladespenning er max 0,3A

Bly syre gel fylt batteri

6.5 LINAK Håndkontroll – HB41000-00004

Vurdert til IP51

Håndkontrollspenning 100mA per kanal (max)

Temperaturspenn +5°C til 40°C

LINAK Batterilader – CH01

Strømnett 100-240 VAC/50-60Hz vekselstrøm

Ladevolt 27.6 VDC +-2%

Ladespenning max 500mA

Grønt LED lys for på

Gult LED lys for lading

Gult LED blir grønt når batteriene er fulladet.

LINAK produkter kan lagre i rom uten oppvarming med fuktighet mellom 0 og 100%, ikke-kondensering. Ikke-kondenserende betyr at man ikke skal ta et produkt fra et iskaldt lager og inn i et rom med 20°C; dersom dette gjøres vil fuktighet komme til syne på produktet.

LECKEY^o

Leckey
19 Ballinderry Road
Lisburn
BT28 2SA
Northern Ireland
United Kingdom

T: 028 9260 0750
E: info@leckey.com
W: www.leckey.com



Sunrise Medical AS
Delitoppen 3, 1540 Vestby
T: 66 96 38 00
E: post@sunrisemedical.no

www.sunrisemedical.no

24 timers
posisjonering for
babyer, barn og
voksne. Sove,
sitte, stå, gå,
bevege seg, bade,
toalett.

CE LS295-01