

# Swift Mobil 160

etac®

74938B 10-03-31



- SV Manual
- NO Bruksanvisning
- DA Betjenings-  
vejledning
- FI Käyttöopas
- EN Manual
- DE Gebrauchsanweisung
- FR Manuel
- NL Handleiding
- IT Manuale
- ES Manual

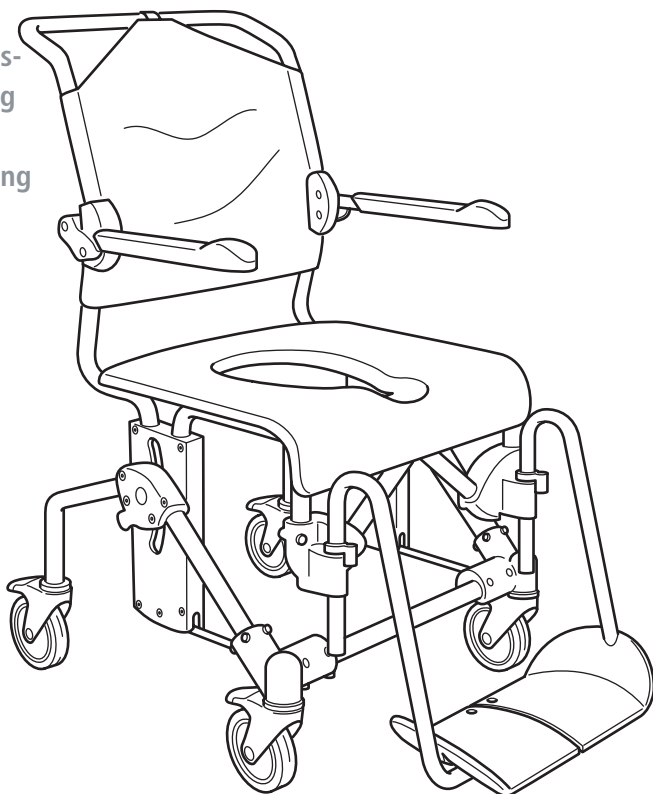

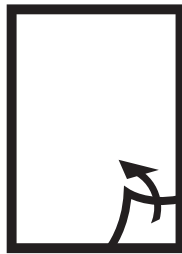

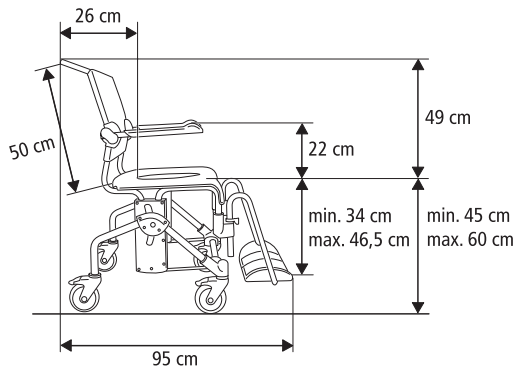
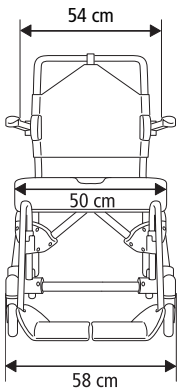
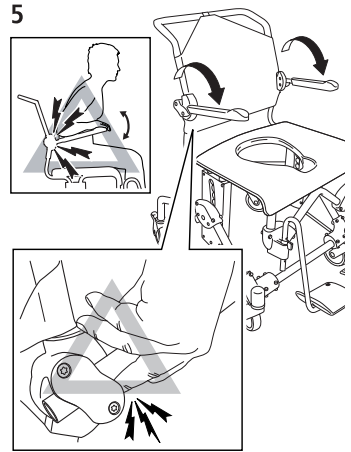
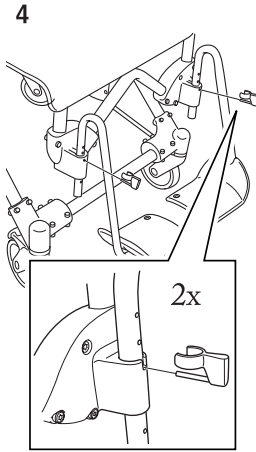
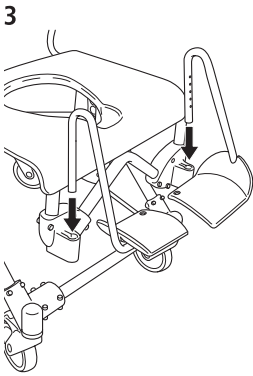
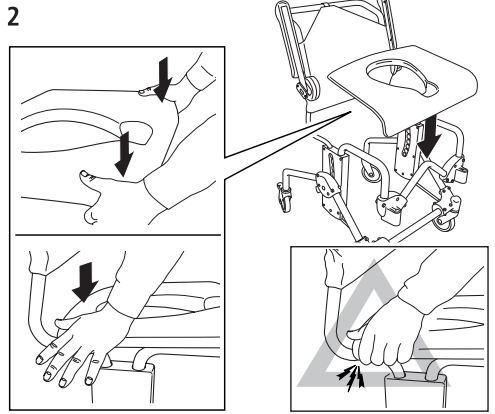
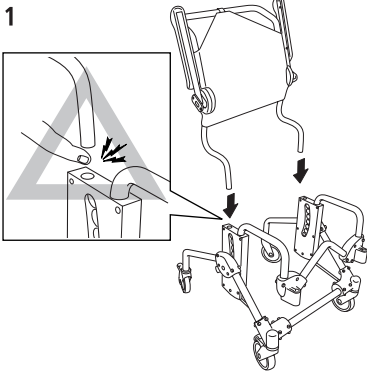
**A**

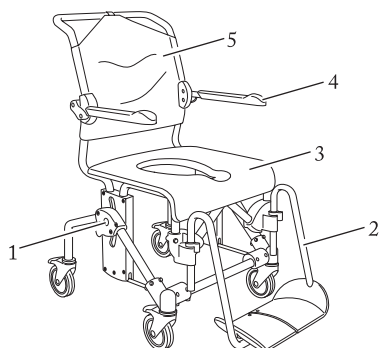
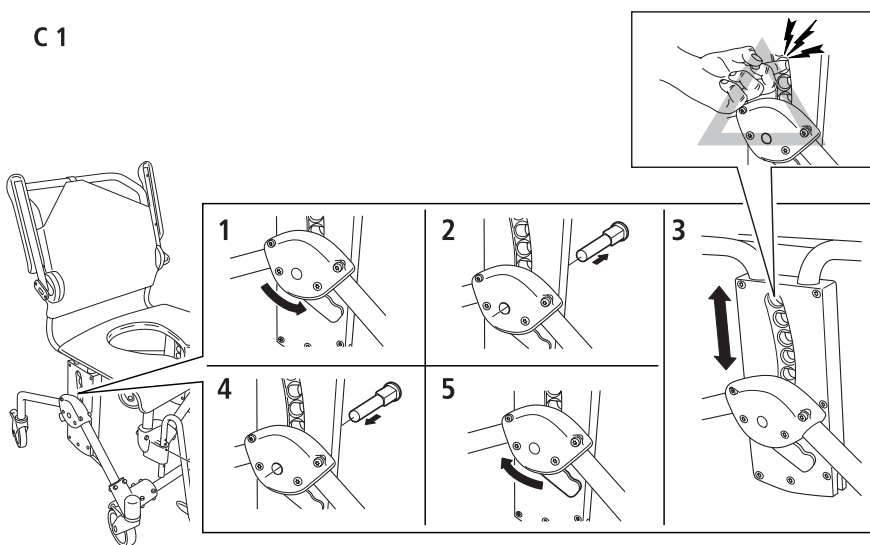
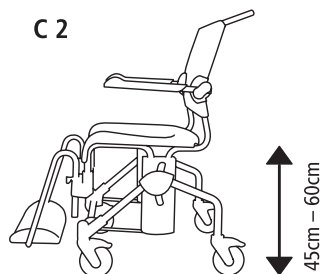
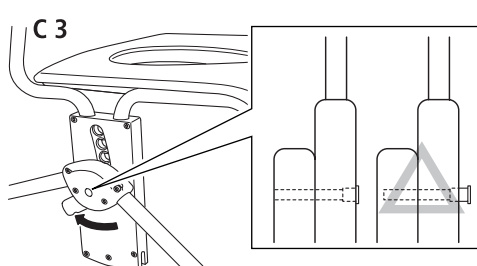
**B****C****C1****C2****C3**

D

D 1

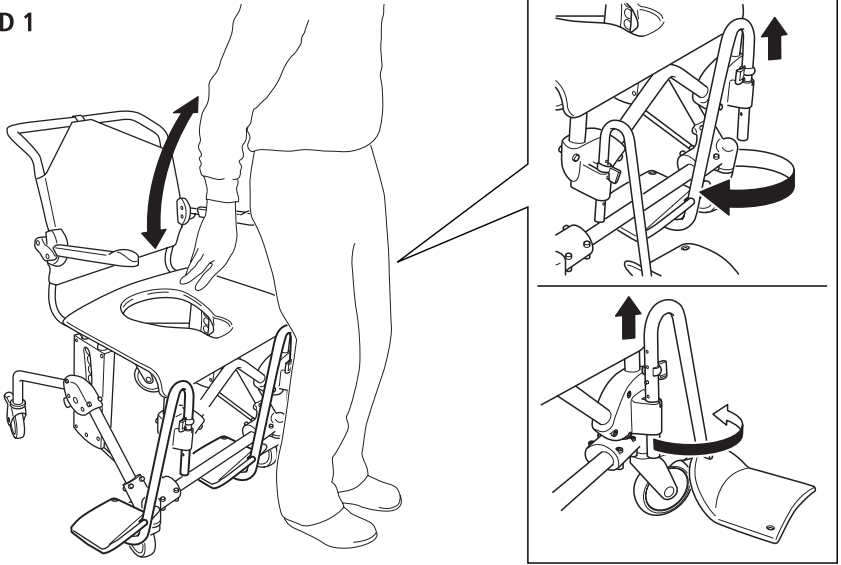

D 2

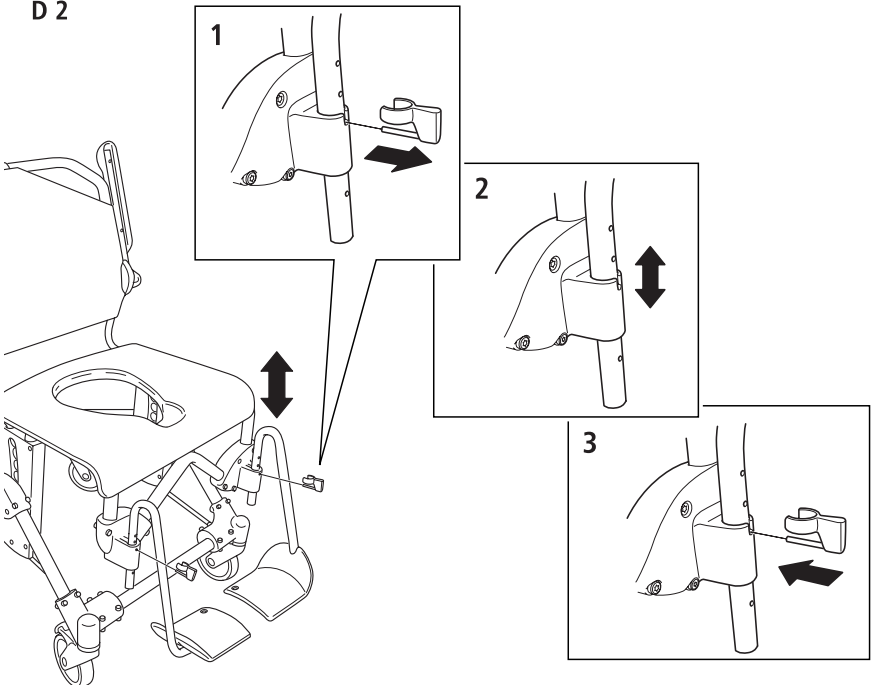

E

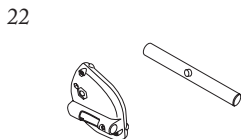
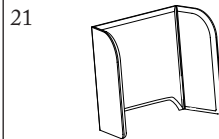
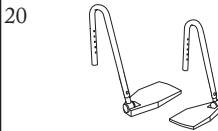
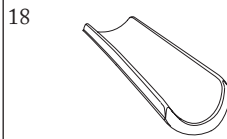
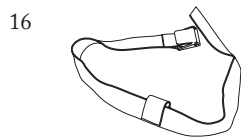
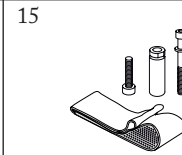
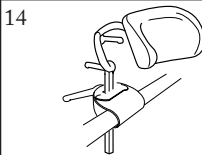
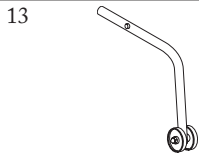
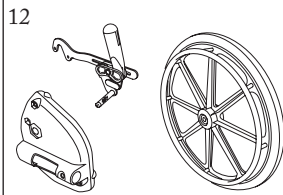
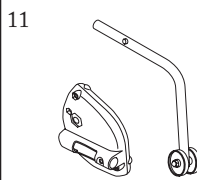
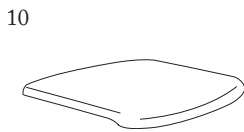
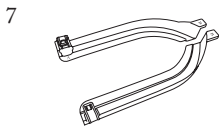
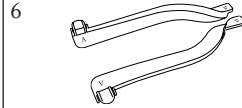
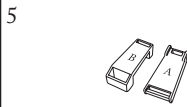
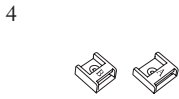
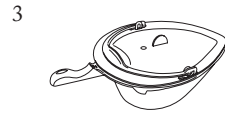
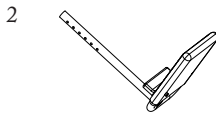
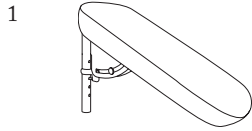



## Innehåll

Allmänt/Montering/Måttabeller/ Produktbeskrivning/ Højdregering/ Benstöd/Transport.....	4
Garanti/Underhåll/Säkerhet Återvinning/ Tillbehör Swift Mobil.....	5



## Innhold

Generelt/Montering/Måltabeller/ Produktbeskrivelse/Højderegering/ Fotstøtte/Transport .....	6
Garanti/Vedlikehold/Sikkerhet Gjenvinning/Tillbehør Swift Mobil.....	7



## Indhold

Generelt/Montering/Måletabeller/ Produktbeskrivelse/Højderegering/ Benstøtter/Transport .....	8
Garanti/Vedligheholdelse/Sikkerhed Genanvendelse/Tilbehør til Swift Mobil .....	9



## Sisältö

Yleistä/Kokoaminen/Mittataulukot/ Tuotekuvaus/ Korkeuden säätäminen/ Jalkatuet/Kuljetus .....	10
Takuu/Huolto/Turvallisuus Kierrätys/Lisätarvikkeet Swift Mobil.....	11



## Contents

General information/Assembly/ Dimension tables/Product description/ Height adjustment/Legrest/ Transport.....	12
Warranty/Maintenance/Safety Recycling/Accessories Swift Mobil .....	13



## Inhalt

Allgemeines/Montage/Maßtabellen/ Produktbeschreibung/Höhenjustierung/ Beinstützen/Transport.....	14
Garantie/Wartung/Sicherheit Entsorgung/Zubehör Swift Mobil .....	15



## Sommaire

Généralités/Montage/Tableaux de dimensions/Présentation du produit/ Réglage de la hauteur/ Support de pieds/Transport.....	16
Garantie/Maintenance/Sécurité Recyclage/ Accessoires Swift Mobil .....	17



## Inhoud

Algemeen/Montage/Maattabellen/ Productbeschrijving/ Hoogteregeling/ Voetensteun/Transport .....	18
Garantie/Onderhoud/Veiligheid Recycling/ Accessoire Swift Mobil.....	19



## Indice

Generalità/Montaggio/Disegni quotati/ Descrizione del prodotto/ Regolazione in altezza/ Poggiagambe/Trasporto.....	20
Garanzia/Manutenzione/Sicurezza Riciclaggio/Accessori Swift Mobil .....	21



## Índice

Generalidades/Montaje/Tablas de dimensiones/Descripción del producto/ Regulación de altura/ Apoyo para las piernas/Traslado .....	22
Garantía/Mantenimiento/Seguridad Reciclaje/Accesorios Swift Mobil.....	23



## Allmänt

Tack för att du valt en duschstol från Etac.

För att undvika skador vid hantering och användning, ska denna manual läsas igenom.

I manualen är Brukaren den person som sitter i stolen. Hjälparen är den person som manövrerar stolen.

Swift Mobil 160 är en dusch- och toalettstol avsedd att användas för att underlätta hygienbestyr för personer med rörelsenedsättningar.

Swift Mobil 160 är testad av testinstitut och uppfyller kraven enligt EN ISO 10993-1, SS EN 12182.

Den är utformad för att användas i dusch, vid handfat eller över toaletten samt för transporten till och från hygienrummet. Varje detalj på stolen är gjord för att underlätta för såväl brukare som hjälpare.



**Den här symbolen förekommer i manualen tillsammans med text.**

**Den uppmärksammar moment där brukarens eller hjälparens säkerhet kan äventyras.**

## Montering/Måttabell

fig. A

## Produktbeskrivning

fig. B

- |           |               |
|-----------|---------------|
| 1 Bult    | 4 Armstöd     |
| 2 Benstöd | 5 Ryggklädsel |
| 3 Sits    |               |

## Höjdregering

fig. C

Höjden kan regleras enkelt genom att bulten placeras i önskat läge (fig. C 1).

Swift Mobil 160 är höjdregerbar mellan 45-60 cm (fig. C 2).



**Kontrollera att båda sidor är lika inställda, annars försämras stabiliteten. Använd ej stolen om inte bulten (orange) är låst (fig. C 3).**

## Benstöd

fig. D

Hjälparen kan lätt lyfta och vrida undan benstöden när brukaren ska sätta sig i eller resa sig ur stolen (fig. D 1). Benstöden är avtagbara.

Genom att flytta låstappen erhålles de olika höjdställningarna (fig. D 2). Benstöden är höjdställbara i 6 lägen.

## Transport

1. Se till att minst två av hjulen är låsta när brukaren sätter sig i eller reser sig ur stolen.
2. När brukaren sätter eller reser sig ska benstöden vridas åt sidan.

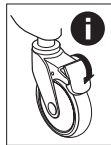

## Körning över tröskel:

1. Enbart stol: Sätt en fot på bakre chassirör.
2. Med brukare: kör stolen baklänges. Se till att länkhjulen är vända i körriktningen.

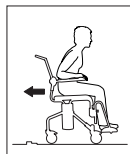
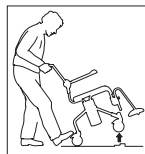



## Garanti/underhåll

### Garanti

Garantitid för material- och tillverkningsfel är 2 år och 1 år gäller på tillbehör.

### Underhåll och rekonditionering:

För att upprätthålla funktion och säkerhet bör du regelbundet:

- Rengöra stolen med vanliga rengöringsmedel utan slipmedel. Skölja och torka.
- Produkten tål rengöring i 85 °C i 3 minuter.
- Hålla hjulen rena från hårstrån och tvålavlagringar m.m. Om din hygienstol inte har fullgod funktion, tag kontakt med din ordinator.

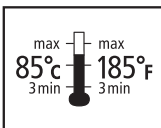

## Säkerhet



### Defekt stol ska ej användas.

Se till att hjulen är låsta när brukaren sätter sig eller reser sig ur stolen.

Tippskydd bör användas om brukaren är benamputerad.

Stå ej på fotplattorna, tipprisk!

Swift Mobil 160 kan användas av personer som väger max 160 kg.

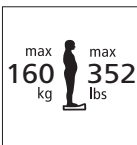
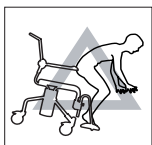

## Återvinning

Den här produkten ska återvinnas enligt nationella föreskrifter.

## Tillbehör

### fig. E

1. Ben- och vadstöd, vinkelreglerbara..... Art.nr 8020 9437
2. Fotplatta ben- och vadstöd ..... Art.nr 8020 9443
3. Bäckben ..... Art.nr 8020 9254
4. Gejderfästen ..... Art.nr 8020 9435
5. Tillsats för låg gejderypphängning..... Art.nr 8020 9259
6. Bäckengejder ..... Art.nr 8020 9257
7. Hinkgejder..... Art.nr 8020 9258
8. Stänkskydd ..... Art.nr 8020 9430
9. Komfortsits..... Art.nr 8020 9433
10. Sitslock ..... Art.nr 8020 9434
11. Tippskydd inkl. fäste ..... Art.nr 8020 9439
12. Drivhjulssats ..... Art.nr 8020 9436
13. Tippskydd exkl. fäste ..... Art.nr 8020 9438
14. Nackstöd och fäste ..... Art.nr 8020 9447
15. Hållband..... Art.nr 8020 9432
16. Brösthåll ..... Art.nr 8020 9442
17. Höftbälte ..... Art.nr 8020 9440
18. Hemiplegi-armstöd..... Art.nr 8020 9035
19. Armstödslås..... Art nr 8020 9445
20. Vinkelreglerbara fotplattor ..... Art nr 8020 9446
21. Mjukrygg ..... Art nr 8020 9448
22. Trampor ..... Art nr 8020 9449



## Generelt

Takk for at du valgte en dusjstol fra Etac.

For å unngå skader ved håndtering og bruk skal denne bruksanvisningen leses gjennom.

I bruksanvisningen er Brukeren den personen som sitter i stolen. Hjelperen er den personen som manøvrerer stolen.

Swift Mobil 160 er en dusj- og toalettstol til bruk for å forenkle hygieneoppgaver for personer med nedsatt bevegelighet.

Swift Mobil 160 er testet av testinstitutter og oppfyller kravene i henhold til EN ISO 10993-1, SS EN 12182.

Den er utformet til bruk i dusj, ved servant eller over toalettet samt til transporten til og fra hygienerommet. Hver detalj på stolen er produsert for å gjøre det enklere for både bruker og assistent.

 Dette symbolet forekommer i bruksanvisningen sammen med tekst. Det påpeker momenter der brukerens eller hjelperens sikkerhet kan settes på spill.

## Montering/Måltabell

fig. A

## Produktbeskrivelse

fig. B

1 Bolt	4 Armlener
2 Fotstøtter	5 Ryggtrekk
3 Sete	

## Høyderegulering

fig. C

Høyden kan reguleres enkelt ved at bolten plasseres i ønsket stilling (fig. C 1).

Swift Mobil 160 kan reguleres i høyden mellom 45-60 cm (fig. C 2).



**Kontroller at begge sider er likt innstilt, ellers svekkes stabiliteten. Ikke bruk stolen hvis ikke bolten (oransje) er låst (fig. C 3).**

## Fotstøtter

fig. D

Hjelperen kan lett løfte og vri fotstøttene til siden når brukeren skal sette seg i eller reise seg fra stolen (fig. D 1). Fotstøttene er avtakbare.

Ved å flytte låsetappen oppnås de ulike høydeinnstillingene (fig. D 2). Fotstøttene kan stilles i 6 stillinger i høyden.

## Transport

1. Påse at minst to av hjulene er låst når brukeren setter seg i eller reiser seg fra stolen.
2. Når brukeren setter eller reiser seg, skal fotstøttene vris til siden.

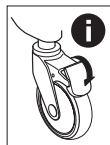

## Kjøring over terskel:

1. Kun stol: Sett en fot på bakre rammerør.
2. Med bruker: Kjør stolen baklengs. Påse at de svingbare hjulene er vendt i kjøreretningen.

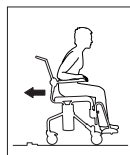
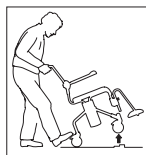

## Garanti/vedlikehold

### Garanti

Garantitid for material- eller produksjonsfeil er 2 år og 1 år gjelder tilbehør.

### Vedlikehold og rekondisjonering:

For å opprettholde funksjon og sikkerhet bør du regelmessig:

- Rengjøre stolen med vanlig rengjøringsmiddel uten slipemiddel. Skylle og tørke.
- Produktet tåler rengjøring ved 85 °C i 3 minutter.
- Holde hjulene rene for hårstrå og såpeavleiringer m.m. Dersom hygienestolen din ikke fungerer optimalt, ta kontakt med vedkommende som har forskrevet den.

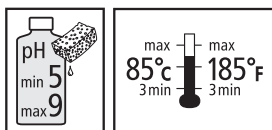

## Sikkerhet



### Defekt stol skal ikke brukes.

Påse at hjulene er låst når brukeren setter seg eller reiser seg fra stolen.

Veltebeskyttelse bør benyttes dersom brukeren er benamputert.

Ikke stå på fotplatene på grunn av velte-risiko!

Swift Mobil 160 kan brukes av personer som veier maks. 160 kg.

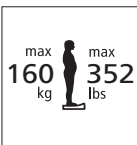
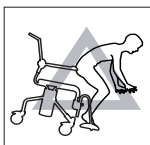
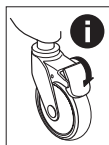

## Gjenvinning

Dette produktet skal gjenvinnes i henhold til nasjonale forskrifter.

## Tilbehør

### fig. E

1. Fot- og leggstøtte, regulierbar vinkel ..... Art.nr 8020 9437
2. Fotstøtte .....Art.nr 8020 9443
3. Bekken..... Art.nr 8020 9254
4. Skinnestøtter ..... Art.nr 8020 9435
5. Tilsats for lav skinnestøtt opphenging..... Art.nr 8020 9259
6. Bekkenskinne ..... Art.nr 8020 9257
7. Bøtteskinne ..... Art.nr 8020 9258
8. Sprutbeskyttelse..... Art.nr 8020 9430
9. Komfortpute ..... Art.nr 8020 9433
10. Setelukk..... Art.nr 8020 9434
11. Veltebeskyttelse inkl. feste ..... Art.nr 8020 9439
12. Drivhjulsats ..... Art.nr 8020 9436
13. Veltebeskyttelse ekskl. feste..... Art.nr 8020 9438
14. Nakkestøtte og feste..... Art.nr 8020 9447
15. Hælbånd ..... Art.nr 8020 9432
16. Brystbelte..... Art.nr 8020 9442
17. Hoftebelte..... Art.nr 8020 9440
18. Hemiplegiarmstøtte.. Art.nr 8020 9035
19. Lås til armlen..... Art nr 8020 9445
20. Vinkelregulerbare fotplater ..... Art.nr 8020 9446
21. Myk rygg ..... Art.nr 8020 9448
22. Trampepedal ..... Art.nr 8020 9449



## Generelt

Tak for dit køb af en bade stol fra Etac.

Med henblik på at forebygge skader i forbindelse med håndtering og anvendelse skal denne betjeningsvejledning gennemlæses.

I betjeningsvejledningen er "brugeren" den person, der sidder i stolen. "Hjælperen" er den person, der manøvrerer stolen.

Swift Mobil 160 er en bade- og toiletstol, der er beregnet til at lette personlig hygiejne for personer med bevægelsesbesvær.

Swift Mobil 160 er testet af et behørigt institut og opfylder kravene iht. EN ISO 10993-1, SS EN 12182.

Den er udført til anvendelse i brusebad, ved håndvasken eller over toilettet samt til transport til og fra hygiejnerummet. Hver enkelt detalje på stolen er fremstillet til at lette arbejdet for både bruger og hjælper.

 **I betjeningsvejledningen vil dette symbol blive benyttet sammen med teksten. Situationer med risiko for brugerens eller hjælperens sikkerhed.**

## Montering/Måletabel

fig. A

## Produktbeskrivelse

fig. B

1 Bolt	4 Armlæn
2 Benstøtte	5 Rygbeklædning
3 Sæde	

## Højderegulering

fig. C

Højden kan nemt reguleres ved at placere bolten i den ønskede position (fig. C 1).

Swift Mobil 160 er højderegulerbar mellem 45-60 cm (fig. C 2).

 **Kontroller, at begge sider er indstillet i samme position, da stabiliteten i modsat fald forringes. Benyt kun stolen, når bolten (orange) er låst (fig. C 3).**

## Benstøtter

fig. D

Hjælperen kan nemt løfte og dreje benstøtterne væk, når brugeren skal sætte sig eller rejse sig fra stolen (fig. D 1). Benstøtterne er aftagelige.

Låsepalen flyttes for at opnå de forskellige højdeindstillinger (fig. D 2). Benstøtterne kan højdejusteres i 6 trin.

## Transport

1. Kontroller, at mindst to af hjulene er låste, når brugeren sætter sig eller rejser sig fra stolen.
2. Når brugeren sætter sig eller rejser sig, skal benstøtterne drejes ud til siden.

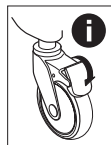

### Kørsel henover dørtærskler:

1. Kun stol: Placer en fod på det bageste stelrør.
2. Med bruger: Kør stolen baglæns. Sørg for, at drejhjulene vender i kørselsretningen.

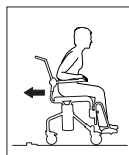
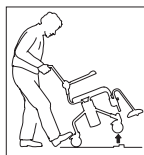

## Garanti/vedligeholdelse

### Garanti

Garanti mod materiale- og fabriktionsfejl på 2 år samt 1 år på tilbehør.

### Vedligeholdelse og reconditionering:

Med henblik på at opretholde funktionalitet og sikkerhed bør du regelmæssigt:

- Rengøre stolen med almindelige rengøringsmidler uden slibemiddel. Afskylle og tørre produktet.
- Produktet tåler rengøring ved 85 °C i 3 minutter.
- Holde hjulene rene fra hår og sæberester m.v. Hvis din hygiejnestol ikke fungerer korrekt, bedes du rådføre dig med din kontaktperson.

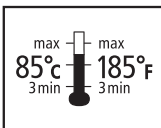

## Sikkerhed



### Defekte stole må ikke anvendes.

Kontroller, at hjulene er låste, når brugeren sætter sig eller rejser sig fra stolen.

Der bør anvendes vippebeskyttelse, hvis brugeren er benamputeret.

Stå ikke på fodpladerne. Risiko for væltning!

Swift Mobil 160 kan anvendes af personer med en vægt på op til 160 kg.

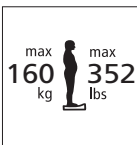
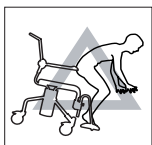
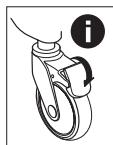

## Genanvendelse

Dette produkt skal genanvendes iht. nationale forskrifter.

## Tilbehør

### fig. E

1. Ben- og lægstøtter, vinkelregulerbare..... Varenr. 8020 9437
2. Fodstøtte .....Varenr. 8020 9443
3. Bækken ..... Varenr. 8020 9254
4. Skinnebeslag..... Varenr. 8020 9435
5. Tilbehørsdele til lav skinneophængning... Varenr. 8020 9259
6. Bækkenskinner ..... Varenr. 8020 9257
7. Spandeskinner ..... Varenr. 8020 9258
8. Stænkbeskyttelse..... Varenr. 8020 9430
9. Komfortsæde ..... Varenr. 8020 9433
10. Sædelæg..... Varenr. 8020 9434
11. Vippebeskyttelse inkl. beslag ..... Varenr. 8020 9439
12. Drivhjulsæt ..... Varenr. 8020 9436
13. Vippebeskyttelse ekskl. beslag ..... Varenr. 8020 9438
14. Nakkestøtte og beslag ..... Varenr. 8020 9447
15. Hælebånd ..... Varenr. 8020 9432
16. Brystbælte..... Varenr. 8020 9442
17. Hoftebælte..... Varenr. 8020 9440
18. Hemiplegiarmsstøtte. Varenr. 8020 9035
19. Armlænslås..... Varenr. 8020 9445
20. Vinkelregulerbare fodplader ..... Varenr. 8020 9446
21. Blød ryg ..... Varenr. 8020 9448
22. Trædepedal ..... Varenr. 8020 9449

FI

## Yleistä

Kiitämme Etacin suihku tuolin valinnasta.

Lue tämä käyttöopas, jotta käsittelyn ja käytön aikana ei pääse syntymään vahinkoja.

Käyttäjällä tarkoitetaan käyttöoppaassa henkilöä, joka istuu tuolissa. Avustaja on henkilö, joka käsittelee tuolia.

Swift Mobil 160 on suihku- ja wc-tuoli, joka on tarkoitettu helpottamaan liikuntarajoitteisten henkilöiden hygieniasta huolehtimista.

Swift Mobil 160 on testattu tarkastuslaitoksessa ja se täyttää standardien EN ISO 10993-1, SS EN 12182 vaatimukset.

Se on suunniteltu käytettäväksi suihkussa pesuvadin kanssa tai wc-istuimen päällä sekä siirtymiseen kylpyhuoneeseen ja sieltä pois. Tuolin jokainen yksityiskohta on suunniteltu helpottamaan sekä istuimen käyttäjän että avustajan toimia.



**Käyttöoppaassa käytetään tätä symbolia tekstin yhteydessä. Se osoittaa kohtia, joissa käyttäjän tai avustajan turvallisuus voi olla vaarassa.**

## Kokoaminen/Mittataulukko

kuva A

## Tuotekuvaus

kuva B

1 Pultti	4 Käsinoja
2 Jalkatuki	5 Selkänöjan pääl- linen
3 Istuin	

## Korkeuden säätäminen

kuva C

Korkeutta on helppo säätää sijoittamalla pultti sopivaan kohtaan (kuva C 1).

Swift Mobil 160 -istuimen korkeudensäätöalue on 45-60 cm (kuva C 2).



**Varmista, että molemmat puolet on säädetty samalla tavalla, muutoin istuimen vakaus kärsii. Älä käytä tuolia, mikäli pultti (oranssi) ei ole lukittu (kuva C 3).**

## Jalkatuet

kuva D

Avustaja voi nostaa ja siirtää jalkatuet helposti sivuun, kun käyttäjä on asettumassa tuoliin tai nousemassa siitä pois (kuva D 1). Jalkatuet voidaan ottaa kokonaan pois.

Korkeutta voidaan säätää lukkotappeja siirtämällä (kuva D 2). Jalkatuissa on 6 eri korkeutta.

## Kuljetus

1. Varmista, että vähintään kaksi pyörää on lukittuna, kun käyttäjä on asettumassa tuoliin tai nousemassa siitä pois.
2. Jalkatuet tulee siirtää sivuun, kun käyttäjä on asettumassa tuoliin tai nousemassa siitä pois.

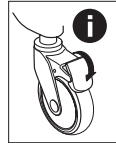

### Kynnyksen ylitys:

1. Tyhjä tuoli: Aseta jalka rungon takaputkelle.
2. Käyttäjän kanssa: siirrä tuoli takaperin. Varmista, että kääntyvät pyörät on suunnattu kulkusuuntaan.

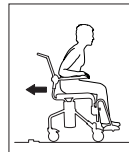
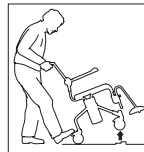

## Takuu/huolto

### Takuu

Tuolilla on 2 vuoden takuu, joka käsittää materiaali- ja valmistusviat. Lisätarvikkeilla on 1 vuoden takuu.

### Huolto ja kunnossapito:

Suihkutuolin toimivuus ja turvallisuus on varmistettava säännöllisesti seuraavasti:

- Puhdista tuoli tavallisilla puhdistusaineilla, jotka eivät sisällä hankaavia ainesosia. Huuhtele ja kuivaa.
- Tuote kestää 3 minuutin pesun 85 °C:n lämpötilassa.
- Poista pyöristä hiukset, saippuajämät yms. Jos tuoli ei toimi täysin moitteettomasti, ota yhteyttä apuvälinekeskukseen.

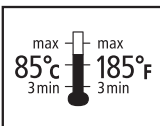
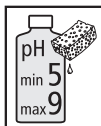

## Turvallisuus



### Epäkuntoista tuolia ei saa käyttää.

Varmista, että pyörät ovat lukittuna, kun käyttäjä on asettumassa tuoliin tai nousemassa siitä pois.

Kaatumisestettä on käytettävä silloin, jos käyttäjän alaraajoja on amputoitu.

Älä nouse jalkatukien päälle, kaatumisvaara!

Swift Mobilin käyttäjän enimmäispaino saa olla 160 kg.

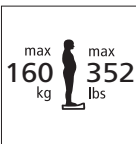
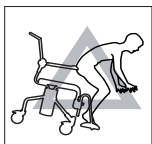
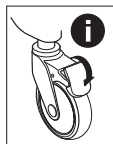

## Kierrätys

Tämä tuote tulee kierrättää käyttömaan määreysten mukaisesti.

## Lisävarusteet

### kuva E

1. Jalka- ja pohjetuki, kaltevuuden säätö.....Tuotenumero 8020 9437
2. Jalkatuki ..... Tuotenumero 8020 9443
3. Alusastia .....Tuotenumero 8020 9254
4. Kannatin-kiinnikkeet.....Tuotenumero 8020 9435
5. Lisätarvikkeet matalaa asennusta varten.....Tuotenumero 8020 9259
6. Alusastian kannattimet ...Tuotenumero 8020 9257
7. Sangon kannattimet ...Tuotenumero 8020 9258
8. Roiskesuojus ..Tuotenumero 8020 9430
9. Komfort-istuin.....Tuotenumero 8020 9433
10. Istuimen kansi .....Tuotenumero 8020 9434
11. Kaatumiseste ja kiinnike .....Tuotenumero 8020 9439
12. Käyttöpyöräsarja .....Tuotenumero 8020 9436
13. Kaatumiseste ilman kiinnikettä.....Tuotenumero 8020 9438
14. Niskatuki ja kiinnike .....Tuotenumero 8020 9447
15. Kantatuki .....Tuotenumero 8020 9432
16. Rintahihna.....Tuotenumero 8020 9442
17. Lanneyvyö .....Tuotenumero 8020 9440
18. Hemiplegia-käsinoja .....Tuotenumero 8020 9035
19. Käsinojan lukitsin ..... Tuotenumero 8020 9445
20. Jalkalaudat kulmasäädöllä .....Tuotenumero 8020 9446
21. Pehmeä selkänöja .. Tuotenumero 8020 9448
22. Kallistuspoljin ..... Tuotenumero 8020 9449



## General information

Thank you for choosing a shower chair from Etac.

In order to avoid injury during handling and use, please read through this manual first.

In the manual, the user is the person sitting in the chair. The assistant is the person operating the chair.

Swift Mobil 160 is a shower and toilet chair intended to make hygiene care easier for people with reduced mobility and their carers.

Swift Mobil 160 has been tested by a testing institute and complies with the requirements stated in EN ISO 10993-1 and SS EN 12182.

It is designed for use in showers, with hand basins and over toilets, as well as for transport to and from the sanitary room. Every component of the chair is designed to make things easier for users and assistants.

 **This symbol appears in the manual along with text. It indicates instances where the safety of the user or the assistant may be at risk.**

## Assembly/Dimension table

fig. A

## Product description

fig. B

- |           |                       |
|-----------|-----------------------|
| 1 Bolt    | 4 Armrest             |
| 2 Legrest | 5 Backrest upholstery |
| 3 Seat    |                       |

## Height adjustment

fig. C

The height can be adjusted with ease by positioning the bolt in the required position (fig. C 1).

Swift Mobil 160 is height-adjustable between 45 and 60 cm (fig. C 2).

 **Check that both sides are similarly adjusted, otherwise stability will be reduced. Do not use the chair if the bolt (orange) is not locked (fig. C 3).**

## Legrest

fig. D

The assistant can easily raise and swivel the legrests to the side for the user to sit down in or get up out of the chair (fig. D 1). The footrests are detachable.

Various height adjustment options are available by moving the locking pin (fig. D 2). The legrests have 6 different height settings.

## Transport

1. Make sure that at least two of the wheels are locked whenever the user is sitting down in or getting up out of the chair.
2. The legrests should be swivelled to the side whenever the user is sitting down or getting up.

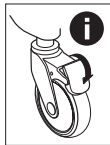

### Negotiating thresholds:

1. Chair only: Place one foot on the rear chassis tube.
2. With a user: move the chair backwards. Ensure that the castors are facing in the direction of travel.

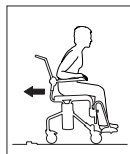
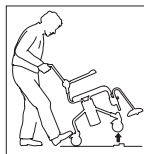



## Warranty/maintenance

### Warranty

The warranty period for material and manufacturing defects is 2 years, and 1 year for accessories.

### Maintenance and reconditioning

To keep the chair in good and safe working order, you should regularly:

- Clean the chair with ordinary non-abrasive detergent. Rinse and dry.
- The product can be cleaned at 85 °C for 3 minutes.
- Keep the castors free of hair and soap deposits, etc. If your shower and toilet chair is not in perfect working order, contact your dealer.

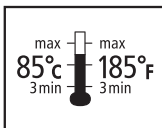

## Safety



### A defective chair should not be used.

Make sure that the wheels are locked whenever the user is sitting down in or getting up out of the chair.

Anti-tip stabilisers should be used if the user is a leg amputee.

Do not stand on the footrests, risk of tipping!

Swift Mobil 160 can be used by people weighing a maximum of 160 kg.

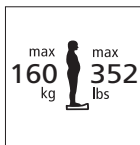
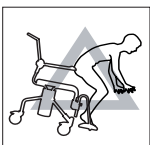

## Recycling

This product should be recycled as per national regulations.

## Accessories

### fig. E

1. Leg and calf rest, angle-variable.....Item no. 8020 9437
2. Footrest ..... Item no. 8020 9443
3. Commode pan .....Item no. 8020 9254
4. Pan-holder attachments .....Item no. 8020 9435
5. Attachments for low pan-holder mounting .....Item no. 8020 9259
6. Commode pan holders .....Item no. 8020 9257
7. Bucket holders .....Item no. 8020 9258
8. Splash guard .....Item no. 8020 9430
9. Comfort seat.....Item no. 8020 9433
10. Seat cover.....Item no. 8020 9434
11. Anti-tip stabilisers including bracket ...Item no. 8020 9439
12. Rear wheel kit.....Item no. 8020 9436
13. Anti-tip stabilisers excluding bracket...Item no. 8020 9438
14. Headrest and bracket .....Item no. 8020 9447
15. Heel straps.....Item no. 8020 9432
16. Chest belt .....Item no. 8020 9442
17. Positioning belt.....Item no. 8020 9440
18. Hemiplegic armrest.....Item no. 8020 9035
19. Armrest lock..... Item no. 8020 9445
20. Angle adj. footrest . Item no. 8020 9446
21. Soft back pad ..... Item no. 8020 9448
22. Tilter ..... Item no. 8020 9449



## Allgemeines

Vielen Dank, dass Sie sich für einen Duschstuhl von Etac entschieden haben.

Zur Vermeidung von Schäden bei der Handhabung und Verwendung lesen Sie diese Gebrauchsanweisung bitte aufmerksam durch.

Mit der als „Benutzer“ bezeichneten Person ist die Person gemeint, die auf dem Stuhl sitzt. Der „Helfer“ ist die Person, die den Stuhl bewegt.

Swift Mobil 160 ist ein Dusch- und Toilettenstuhl, der für die Erleichterung der Hygiene von Personen mit Bewegungseinschränkungen ausgelegt ist.

Swift Mobil 160 wurde von Testinstituten getestet und erfüllt die Anforderungen aus EN ISO 10993-1 und SS EN 12182.

Er wurde entwickelt für die Verwendung in der Dusche, am Waschbecken und über der Toilette sowie für den Transport zu und von Sanitärräumen. Jedes einzelne Detail am Stuhl dient der Untersützung von Benutzer und Helfer.

 **Dieses Symbol ist in der Gebrauchsanweisung mit dazugehörigem Text zu finden. Es macht auf Punkte aufmerksam, bei denen die Sicherheit von Benutzer oder Helfer gefährdet werden kann.**

## Montage/Maßtablelle

Abb. A

## Produktbeschreibung

Abb. B

- |              |                              |
|--------------|------------------------------|
| 1 Bolzen     | 4 Armlehne                   |
| 2 Beinstütze | 5 Bespannung der Rückenlehne |
| 3 Sitz       |                              |

## Höhenjustierung

Abb. C

Die Höhe lässt sich ganz einfach durch Umsetzen des Bolzens in die gewünschte Position einstellen (Abb. C 1).

Die Höhe von Swift Mobil 160 ist zwischen 45 und 60 cm einstellbar (Abb. C 2).



**Stellen Sie sicher, dass beide Seiten dieselbe Höheneinstellung haben, da ansonsten die Stabilität beeinträchtigt wird. Verwenden Sie den Stuhl nur, wenn der Bolzen (orange) gesichert ist (Abb. C 3).**

## Beinstützen

Abb. D

Der Helfer kann die Beinstützen leicht anheben und zur Seite drehen, wenn der Benutzer sich hinsetzt bzw. aus dem Stuhl erhebt (Abb. D 1). Die Beinstützen sind abnehmbar.

Durch Umsetzen des Sicherungszapfens werden die verschiedenen Höheneinstellungen erzielt (Abb. D 2). Die Höhe der Beinstützen lässt sich in 6 verschiedenen Positionen justieren.

## Transport

1. Beim Hinsetzen bzw. Aufstehen des Benutzers müssen mindestens zwei der Räder am Stuhl arretiert sein.
2. Die Beinstützen müssen beim Hinsetzen und Aufstehen des Benutzers zur Seite gedreht sein.

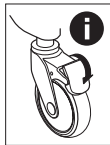

### Überwinden von Türschwellen:

1. Leerer Stuhl: Setzen Sie einen Fuß auf das hintere Gestellrohr.
2. Stuhl mit Benutzer: Bewegen Sie den Stuhl rückwärts. Stellen Sie sicher, dass die Schwenkräder in die Transportrichtung zeigen.

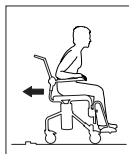

## Garantie/Wartung

### Garantie

Die Garantiezeit für Material- und Herstellungsfehler beträgt 2 Jahre. Für das Zubehör beträgt sie 1 Jahr.

### Wartung und Überholung:

Zur Aufrechterhaltung von Funktion und Sicherheit sollten Sie regelmäßig

- den Stuhl mit normalem Reinigungsmittel ohne Scheuerzusatz reinigen. Anschließend abspülen und abtrocknen.
- das Produkt hält einer 3-minütigen Reinigung bei 85 °C stand.
- die Räder von Haaren, Seifenablagerungen usw. befreien. Befindet sich Ihr Hygienestuhl nicht in einwandfreiem Zustand, wenden Sie sich bitte an Ihren Fachhändler.

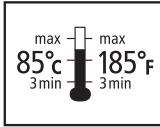
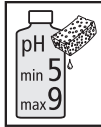

## Sicherheit



**Ist der Stuhl defekt, darf er nicht verwendet werden.**

Beim Hinsetzen bzw. Aufstehen des Benutzers müssen die Räder am Stuhl arretiert sein.

Bei beinamputierten Benutzern ist ein Kippschutz zu verwenden.

Stellen Sie sich nicht auf die Fußplatten. Es besteht Kippgefahr!

Swift Mobil 160 ist für Benutzer bis zu einem Gewicht von 160 kg vorgesehen.

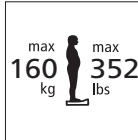
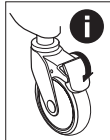

## Entsorgung

Dieses Produkt ist gemäß den vor Ort geltenden Vorschriften zu entsorgen.

## Zubehör

### Abb. E

1. Bein- und Wadenstütze, Winkel justierbar ... Art.-Nr. 8020 9437
2. Fußstütze ..... Art.-Nr. 8020 9443
3. Becken ..... Art.-Nr. 8020 9254
4. Schienenthalterung. Art.-Nr. 8020 9435
5. Zubehör für niedrige Schienenaufhängung ..... Art.-Nr. 8020 9259
6. Schienen für Becken ..... Art.-Nr. 8020 9257
7. Schienen für Eimer ..... Art.-Nr. 8020 9258
8. Spritzschutz ..... Art.-Nr. 8020 9430
9. Komfortsitz ..... Art.-Nr. 8020 9433
10. Deckel für Sitz ..... Art.-Nr. 8020 9434
11. Kippschutz mit Halterung ..... Art.-Nr. 8020 9439
12. Radsatz ..... Art.-Nr. 8020 9436
13. Kippschutz ohne Halterung ..... Art.-Nr. 8020 9438
14. Kopfstütze mit Halterung ..... Art.-Nr. 8020 9447
15. Fersenband ..... Art.-Nr. 8020 9432
16. Brustgurt ..... Art.-Nr. 8020 9442
17. Hüftgurt ..... Art.-Nr. 8020 9440
18. Hemiplegie-Armlehne ..... Art.-Nr. 8020 9035
19. Armlehnen-arretierung ..... Art.-Nr. 8020 9445
20. Fußplatten winkelverstellbar ..... Art.-Nr. 8020 9446
21. Softrücken ..... Art.-Nr. 8020 9448
22. Ankipprohr ..... Art.-Nr. 8020 9449

## Généralités

Félicitations pour votre choix d'un siège de douche Etac.

Lisez attentivement ce manuel afin d'éviter toute blessure lors de la manipulation et de l'utilisation de cet équipement.

Dans le manuel, l'utilisateur est la personne assise sur le siège. L'assistant est la personne qui manoeuvre le siège.

Swift Mobil 160 est un siège de douche et de toilette destiné à faciliter les mesures d'hygiène pour les personnes à mobilité réduite.

Swift Mobil 160 est testé par un institut d'essai et conforme aux exigences de EN ISO 10993-1, SS EN 12182.

Il est destiné à être utilisé dans la douche, près d'un lavabo ou sur les toilettes ainsi que pour le transport vers et depuis la pièce d'hygiène. Chaque composant du siège a été conçu pour une plus grande facilité d'utilisation pour l'utilisateur comme pour l'assistant.

 Ce symbole apparaît dans le manuel accompagné d'un texte. Il signale des manipulations pouvant constituer un danger pour la sécurité de l'utilisateur ou de l'assistant.

## Montage/Tableaux des dimensions

fig. A

## Présentation du produit

fig. B

- |                     |             |
|---------------------|-------------|
| 1 Boulon            | 4 Accoudoir |
| 2 Supports de pieds | 5 Dossier   |
| 3 Assise            |             |

## Réglage de la hauteur

fig. C

La hauteur peut être réglée facilement en plaçant le boulon sur la position souhaitée (fig. C 1).

Swift Mobil 160 est réglable en hauteur de 45 à 60 cm (fig. C 2).



**Pour ne pas altérer la stabilité du siège, contrôlez que les deux côtés sont réglés de la même manière.**

**N'utilisez pas le siège tant que le boulon (orange) n'est pas verrouillé (fig. C 3).**

## Supports de pieds

fig. D

L'assistant peut facilement lever et repousser les supports de pieds pour permettre à l'utilisateur de s'asseoir ou de se lever du siège. D 1). Les supports de pieds sont amovibles.

Il suffit de déplacer la goupille de blocage pour les placer à différentes hauteurs (fig. D 2). Les supports de pieds sont réglables en hauteur sur 6 positions.

## Transport

1. Vérifiez qu'au moins deux des roues sont verrouillées quand l'utilisateur s'assoie sur le siège ou se lève.
2. Les supports de pieds doivent être repoussés sur les côtés pour permettre à l'utilisateur de s'asseoir ou de se lever du siège.

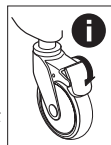

### Passage sur les barres de seuil :

1. Le siège seul : placez un pied sur la barre de châssis inférieure.
2. Avec l'utilisateur : passez la barre de seuil en marche arrière. Contrôlez que les roues pivotantes arrière sont tournées dans le sens de la conduite.

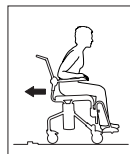
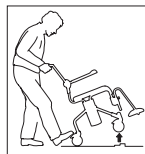

## Garantie/maintenance

### Garantie

La garantie pour les défauts de matériel et de fabrication est de 2 ans. Elle est de un (1) an pour les accessoires.

### Maintenance et reconditionnement :

Pour garantir un fonctionnement correct et une sécurité optimale, procédez régulièrement aux mesures suivantes :

- Nettoyez le siège à l'aide d'un détergent ordinaire sans abrasif. Rincez et séchez.
- Le produit accepte le nettoyage à 85 °C pendant 3 minutes.
- Maintenez les roues propres et éliminez les cheveux, les dépôts savonneux, etc. Si le siège hygiénique ne fonctionne pas comme il le doit, contactez votre thérapeute.

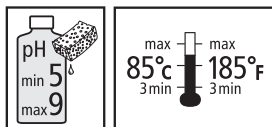

## Sécurité



**N'utilisez jamais un siège défec-  
tueux.**

Vérifiez que les roues sont bien verrouillées quand l'utilisateur s'assoie sur le siège ou se lève.

Une protection anti-basculement doit être utilisée si l'utilisateur est amputé d'une jambe.

Ne vous tenez pas sur les plaques des pieds, risque de basculement !

Swift Mobil 160 peut être utilisé par des personnes pesant jusqu'à 160 kg max.

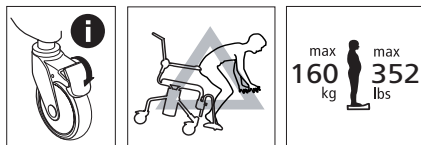

## Recyclage

Ce produit doit être recyclé conformément à la législation nationale.

## Accessoires

### fig. E

1. Supports des pieds et des jambes, à angle réglable ....N° de réf. 8020 9437
2. Repose-pieds .....N° de réf. 8020 9443
3. Bassin .....N° de réf. 8020 9254
4. Fixations de guides.....N° de réf. 8020 9435
5. Kit pour suspension de guide en position basse..N° de réf. 8020 9259
6. Guides pour bassin.....N° de réf. 8020 9257
7. Guides pour seuil.N° de réf. 8020 9258
8. Protection anti-éclaboussures .....N° de réf. 8020 9430
9. Assise Confort.....N° de réf. 8020 9433
10. Couvercle pour l'assise.....N° de réf. 8020 9434
11. Protection anti-basculement avec fixation .....N° de réf. 8020 9439
12. Kit de roues d'entraînement.....N° de réf. 8020 9436
13. Protection anti-basculement sans fixation .....N° de réf. 8020 9438
14. Appui-tête avec fixation .....N° de réf. 8020 9447
15. Sangle pour talons .....N° de réf. 8020 9432
16. Sangle de poitrine.N° de réf. 8020 9442
17. Sangle au niveau des hanches.....N° de réf. 8020 9440
18. Accoudoir pour patients hémiplegiques.....N° de réf. 8020 9035
19. Verrouillage des accoudoirs..... N° de réf 8020 9445
20. Repose-pieds réglables, rabattables .....N° de réf 8020 9446
21. Dossier souple .....N° de réf 8020 9448
22. Pédales de basculement ..... N° de réf 8020 9449



## Algemeen

Hartelijk dank voor uw keuze voor een douche- of toilet van Etac.

Om beschadigingen tijdens hantering en gebruik te voorkomen, moet u deze handleiding doorlezen.

In de handleiding is de Gebruiker de persoon die in de stoel zit. De Helper is de persoon die de stoel bedient.

Swift Mobil 160 is een douche- en toiletstoel die is bedoeld om de hygiëne en verzorging voor personen met bewegingsbeperkingen te vergemakkelijken.

Swift Mobil 160 is getest door testinstutten en voldoet aan de eisen conform EN ISO 10993-1, SS EN 12182.

De stoel is gemaakt voor gebruik in de douche, bij de wastafel of boven het toilet en voor het transport van en naar de hygiënische ruimte. Ieder detail op de stoel is gemaakt om het de gebruiker én helper makkelijker te maken.

 **Dit symbool komt in de handleiding voor in combinatie met tekst. Het benadrukt momenten waarop de veiligheid van de gebruiker of de helper in het geding kan komen.**

## Montage/Maattabel

fig. A

## Productbeschrijving

fig. B

- |               |                |
|---------------|----------------|
| 1 Bout        | 4 Armleuning   |
| 2 Voetensteun | 5 Rugbekleding |
| 3 Zitting     |                |

## Hoogteregeling

fig. C

De hoogte kan eenvoudig worden geregeld door de bout in de gewenste stand te zetten (fig. C 1).

Swift Mobil 160 is in de hoogte instelbaar tussen 45-60 cm (fig. C 2).

 **Controleer of beide zijden gelijk ingesteld zijn, anders wordt de stabiliteit slechter. Gebruik de stoel niet als de bout (oranje) niet vergrendeld is (fig. C 3).**

## Voetensteun

fig. D

De helper kan de voetensteun optillen en wegdraaien als de gebruiker wil gaan zitten of uit de stoel wil opstaan (fig. D 1). De voetensteunen zijn verwijderbaar.

Door de borgen te verplaatsen krijgt men de verschillende hoogteinstellingen (fig. D 2). De voetensteunen zijn in de hoogte in 6 standen in te stellen.

## Transport

1. Zorg ervoor dat ten minste twee van de wielen vergrendeld zijn wanneer de gebruiker gaat zitten of uit de stoel opstaat.
2. Wanneer de gebruiker gaat zitten of opstaat, moeten de voetensteunen aan de kant gedraaid worden.

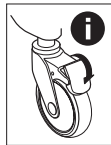

### Over een drempel rijden:

1. Alleen de stoel: Zet een voet op de achterste buis van het chassis.
2. Met gebruiker: rij de stoel achteruit. Zorg ervoor dat de zwenkwielen in de rijrichting staan.

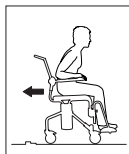
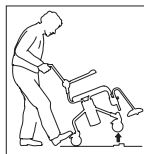

## Garantie/onderhoud

### Garantie

De garantietijd voor materiaal- en fabricagefouten is 2 jaar en voor accessoires is dit 1 jaar.

### Onderhoud en revisie:

Om de werking en veiligheid te handhaven, dient u regelmatig:

- De stoel schoon te maken met normaal schoonmaakmiddel zonder schuurstoffen. Afspoelen en afdrogen.
- Het product is bestand tegen 3 minuten schoonmaken op 85 °C.
- Hou de wielen schoon van haren en zee-presten e.d. Als uw hygiënestoel niet helemaal goed functioneert, moet u contact opnemen met uw zorginstantie.

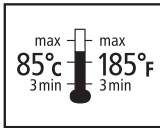
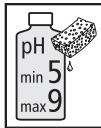

## Veiligheid



**Een defecte stoel mag niet worden gebruikt.**

Zorg ervoor dat de wielen vergrendeld zijn wanneer de gebruiker gaat zitten of uit de stoel opstaat.

De kantelbeveiliging moet worden gebruikt indien de gebruiker geamputeerde benen heeft.

Ga niet op de voetplaten staan, risico van omvallen!

Swift Mobil 160 kan gebruikt worden door personen die max. 160 kg wegen.

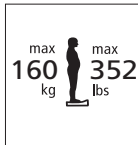
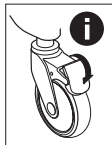

## Recycling

Dit product moet worden gerecycled volgens nationale bepalingen.

## Accessoire

### fig. E

1. Been- en kuitsteun, hoek instelbaar.....Art.nr. 8020 9437
2. Voetensteun .....Art.nr. 8020 9443
3. Ondersteek .....Art.nr. 8020 9254
4. Geleider-bevestigingen .....Art.nr. 8020 9435
5. Set voor lage geleiderophanging ....Art.nr. 8020 9259
6. Ondersteekgeleider...Art.nr. 8020 9257
7. Emmergeleider .....Art.nr. 8020 9258
8. Spatbescherming .....Art.nr. 8020 9430
9. Comfortzitting .....Art.nr. 8020 9433
10. Zittingdeksel .....Art.nr. 8020 9434
11. Kantelbeveiliging incl. bevestiging .....Art.nr. 8020 9439
12. Set aandrijf wiel.....Art.nr. 8020 9436
13. Kantelbeveiliging excl. bevestiging.....Art.nr. 8020 9438
14. Hoofdsteun en bevestiging .....Art.nr. 8020 9447
15. Hielband.....Art.nr. 8020 9432
16. Borstriem.....Art.nr. 8020 9442
17. Heupriem .....Art.nr. 8020 9440
18. Hemiplegie-armleuning.....Art.nr. 8020 9035
19. Armleuningvergrendeling .....Art nr 8020 9445
20. Voetsteunen met verstelbare hoek ..... Art.nr. 8020 9446
21. Zachte rugleuning ..... Art.nr. 8020 9448
22. Kantelstangen ..... Art.nr. 8020 9449



## Generalità

Congratulazioni per aver scelto una sedia da doccia Etac.

Leggere attentamente il presente manuale per evitare danni in sede di movimentazione e utilizzo.

Nel manuale, con il termine Utente si intende la persona che siede sulla sedia. L'Assistente è invece la persona che manovra la sedia.

Swift Mobil 160 è una sedia da doccia e WC progettata per semplificare le operazioni igieniche di persone con disabilità motorie.

Swift Mobil 160 è testata da istituti di prova autorizzati ed è conforme ai requisiti delle norme EN ISO 10993-1 e SS EN 12182.

La sedia è progettata per essere utilizzata nella doccia, presso il lavabo o sul WC nonché per il trasporto alla/dalla toilette. Ogni particolare della sedia è studiato per garantire la massima praticità sia all'utente che all'assistente.



**Questo simbolo appare nel manuale insieme a un testo esplicativo. Indica un'operazione che può mettere a repentaglio la sicurezza dell'utente o dell'assistente.**

## Montaggio/Disegni quotati

fig. A

## Descrizione del prodotto

fig. B

- |               |                          |
|---------------|--------------------------|
| 1 Bullone     | 4 Bracciolo              |
| 2 Poggiagambe | 5 Rivestimento schienale |
| 3 Sedile      |                          |

## Regolazione in altezza

fig. C

L'altezza si regola facilmente sistemando il bullone nella posizione desiderata (fig. C 1).

Swift Mobil 160 è regolabile in altezza fra 45 e 60 cm (fig. C 2).



**Controllare che la regolazione sia identica su entrambi i lati per non compromettere la stabilità. Utilizzare la sedia esclusivamente se il bullone (arancione) è bloccato (fig. C 3).**

## Poggiagambe

fig. D

L'assistente può sollevare e spostare facilmente i poggiagambe quando l'utente deve sedersi o alzarsi dalla sedia (fig. D 1). I poggiagambe sono amovibili.

La regolazione in altezza si effettua spostando il perno di bloccaggio (fig. D 2). I poggiagambe sono regolabili in altezza in 6 posizioni.

## Trasporto

1. Verificare che almeno due ruote siano bloccate quando l'utente si siede o si alza dalla sedia.
2. Quando l'utente si siede o si alza, i poggiagambe devono essere ruotati lateralmente.

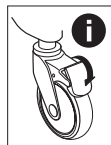

### Superamento di soglie:

1. Con la sedia vuota: Appoggiare un piede sul tubo posteriore del telaio.
2. Con l'utente: Procedere tirando la carrozzina all'indietro. Accertarsi che le ruote pivotanti siano rivolte nel senso di marcia.

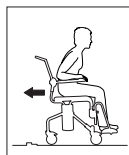
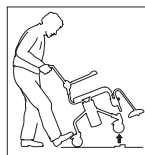



## Garanzia/manutenzione

### Garanzia

Il periodo di garanzia per difetti di fabbricazione e materiali è di 2 anni (1 anno sugli accessori).

### Manutenzione e ricondizionamento:

Per garantire il funzionamento e la sicurezza, si consiglia di effettuare regolarmente quanto segue:

- Pulire la sedia con un normale detergente non abrasivo. Risciacquare e asciugare.
- Il prodotto resiste al lavaggio a 85 °C per 3 minuti.
- Mantenere le ruote pulite rimuovendo capelli, residui di sapone ecc. Se la sedia da doccia non funziona correttamente, rivolgersi all'assistenza.

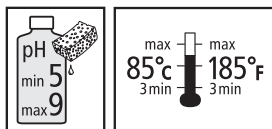

## Sicurezza



**Se la sedia è difettosa, non utilizzarla.**

Verificare che le ruote siano bloccate quando l'utente si siede o si alza dalla sedia.

Utilizzare sempre la protezione antiribaltamento per gli utenti con gambe amputate.

Non stare in piedi sulle pedane. Rischio di ribaltamento!

Swift Mobil 160 può essere utilizzata da persone che pesano max 160 kg.

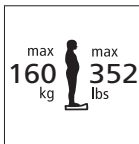
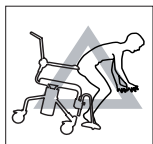
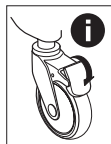

## Riciclaggio

Questo prodotto deve essere riciclato come previsto dalle norme nazionali.

## Accessori

### fig. E

1. Poggiagambe e poggia-polpacci angolabili ..... Cod. 8020 9437
2. Poggiapiedi ..... Cod. 8020 9443
3. Padella ..... Cod. 8020 9254
4. Attacchi per guide ..... Cod. 8020 9435
5. Ausilio per montaggio a guide basse ..... Cod. 8020 9259
6. Guide per padella ..... Cod. 8020 9257
7. Guide per vaschetta .... Cod. 8020 9258
8. Paraspruzzi ..... Cod. 8020 9430
9. Sedile comfort ..... Cod. 8020 9433
10. Coprisedile ..... Cod. 8020 9434
11. Protezione antiribaltamento con attacco..... Cod. 8020 9439
12. Kit ruote motrici..... Cod. 8020 9436
13. Protezione antiribaltamento senza attacco.... Cod. 8020 9438
14. Poggiatesta con attacco..... Cod. 8020 9447
15. Fascia per talloni..... Cod. 8020 9432
16. Cintura toracica..... Cod. 8020 9442
17. Cintura subaddominale..... Cod. 8020 9440
18. Braccioli per emiplegici ..... Cod. 8020 9035
19. Fermo dei braccioli..... Cod. 8020 9445
20. Poggiapiedi ad inclinatura regolabile... Cod. 8020 9446
21. Schienale morbido .... Cod. 8020 9448
22. Ribaltatori ..... Cod. 8020 9449

## Generalidades

Gracias por elegir una silla de ducha de Etac.

Para evitar daños durante el manejo y el uso del producto debe leerse detenidamente este manual.

En el manual, el “usuario” es la persona que está sentada en la silla. El “asistente” es la persona que maniobra la silla.

Swift Mobil 160 es una silla de ducha y aseo destinada a utilizarse para facilitar las tareas de higiene a las personas con movilidad reducida.

Swift Mobil 160 ha sido probada en institutos de ensayos y cumple los requisitos según EN ISO 10993-1, SS EN 12182.

Está diseñada para utilizarse en la ducha, junto al lavabo o sobre el retrete, así como para el traslado al y del cuarto de aseo. Cada detalle de la pieza está diseñado para facilitar su uso al usuario y al asistente.

 **Este símbolo aparece en el manual junto con texto y es para advertir sobre momentos donde la seguridad del usuario o del asistente puede verse comprometida.**

## Montaje/Tabla de dimensiones

fig. A

## Descripción del producto

fig. B

- |                           |                          |
|---------------------------|--------------------------|
| 1 Perno                   | 4 Reposabrazos           |
| 2 Apoyos para las piernas | 5 Tapicería del respaldo |
| 3 Asiento                 |                          |

## Regulación de altura

fig. C

La altura puede regularse simplemente colocando el perno en la posición deseada (fig. C 1).

Swift Mobil 160 es regulable en altura entre 40 y 60 cm (fig. C 2).

 **Controle que los dos lados estén regulados de la misma manera, de lo contrario se reduce la estabilidad. No use la silla si el perno (naranja) no está bloqueado (fig. C 3).**

## Apoyo para las piernas

fig. D

El asistente puede levantar y apartar fácilmente los apoyos para las piernas cuando el usuario va a sentarse o levantarse de la silla (fig. D 1). Los apoyos para las piernas son desmontables.

Si se mueve la espiga de bloqueo se obtienen diferentes posiciones de altura (fig. D 2). La altura de los apoyos para las piernas es regulable en 6 posiciones.

## Traslado

1. Cuando el usuario se siente o se levante de la silla, asegúrese de que estén bloqueadas, como mínimo, dos de las ruedas.
2. Cuando el usuario se sienta o se levanta de la silla, los apoyos para las piernas deben estar girados hacia el costado.

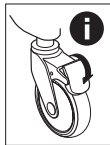

### Traslado por encima de umbrales:

1. Con la silla vacía: Apoye un pie en el tubo posterior del armazón.
2. Con el usuario sentado en la silla: mover la silla hacia atrás. Asegurarse de que las ruedas articuladas estén dirigidas en la dirección de desplazamiento.

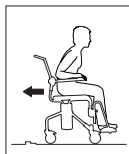

## Garantía/mantenimiento

### Garantía

El plazo de garantía para daños de material y fabricación es de 2 años y de 1 año para los accesorios.

### Mantenimiento y reacondicionamiento:

Para mantener la función y la seguridad de la silla, realice lo siguiente con regularidad:

- Lavar la silla con un detergente común sin abrasivos. Aclárela y séquela.
- El producto resiste un lavado a 85 °C durante 3 minutos.
- Mantener las ruedas libres de pelos y restos de jabón, etc. Si su silla de higiene no funciona satisfactoriamente, contacte con la persona que la prescribió.

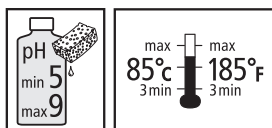

## Seguridad



**Una silla defectuosa no debe utilizarse.**

Asegurarse de que las ruedas estén bloqueadas cuando el usuario se sienta o se levanta de la silla.

Debe utilizarse la protección contra vuelcos si el usuario tiene amputadas las piernas.

¡No se coloque de pie sobre las placas de los pies porque la silla puede volcar!

Swift Mobil 160 puede ser utilizada por personas que pesan como máximo 160 kg.

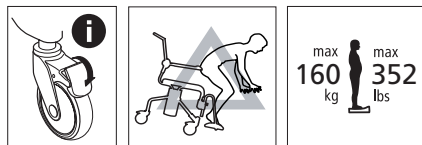

## Reciclaje

Este producto debe reciclarse de acuerdo con los reglamentos nacionales.

## Accesorios

### fig. E

1. Apoyos para las piernas y los muslos, inclinables.....Nº de ref. 8020 9437
2. Reposapiés ..... Nº de ref. 8020 9443
3. Bacinilla.....Nº de ref. 8020 9254
4. Soportes de guías. Nº de ref. 8020 9435
5. Suplemento para suspensión baja de las guías....Nº de ref. 8020 9259
6. Guías de la bacinilla .....Nº de ref. 8020 9257
7. Guías del recipiente .....Nº de ref. 8020 9258
8. Protección contra salpicaduras.....Nº de ref. 8020 9430
9. Asiento confort....Nº de ref. 8020 9433
10. Tapa del asiento...Nº de ref. 8020 9434
11. Protección contra vuelcos con soporte .....Nº de ref. 8020 9439
12. Juego de ruedas tractoras .....Nº de ref. 8020 9436
13. Protección contra vuelcos sin soporte .....Nº de ref. 8020 9438
14. Apoyo para la nuca y soporte .....Nº de ref. 8020 9447
15. Cinta para talones Nº de ref. 8020 9432
16. Cinturón para el pecho.....Nº de ref. 8020 9442
17. Cinturón para la cintura.....Nº de ref. 8020 9440
18. Reposabrazos para hemipléjicos.....Nº de ref. 8020 9035
19. Bloqueo del apoyabrazos .....Nº de ref. 8020 9445
20. Reposapiés con inclinación regulable .....Nº de ref. 8020 9446
21. Respaldo acolchado Nº de ref. 8020 9448
22. Inclinadores .....Nº de ref. 8020 9449

Etac Sverige AB  
Box 203, 334 24 Anderstorp, Sweden  
Tel 0371-58 73 00  
Fax 0371-58 73 90  
info@etac.se www.etac.se

Etac AB (export)  
Box 203, 334 24 Anderstorp, Sweden  
Tel 46 371-58 73 30  
Fax 46 371-58 73 90  
info@etac.se www.etac.com

Etac AS  
Pb 249, 1501 Moss, Norge  
Tel 815 69 469  
Fax 69 27 09 11  
hovedkontor@etac.no www.etac.no

Etac A/S  
Parallevej 1, 8751 Gedved, Danmark  
Tel 79 68 58 33  
Fax 75 68 58 40  
info@etac.dk www.etac.dk

Etac GMBH  
Bahnhofstraße 131, 45770 Marl, Deutschland  
Tel 0236 598 710  
Fax 0236 598 6115  
info@etac.de www.etac.de

Etac Holland BV  
Fluorietweg 16a, 1812RR Alkmaar, Nederland  
Tel +31 72 547 04 39  
Fax +31 72 547 13 05  
info.holland@etac.com www.etac.com