

## Bruksanvisning

2012-05-14

**CuroCell® Nova CX13**

**CuroCell® Nova CX19**

Växeltrycksmadrass

Artikelnummer bruksanvisning: 95-001015



## **Innehållsförteckning**

Viktiga säkerhetsföreskrifter	3
Introduktion	4
Produktbeskrivning	5
Montering/Installation	7
Starta	8
Rengöring och rekonditionering	10
Förvaring	12
Underhåll	13
Felsökning	14
Teknisk beskrivning	15
Reservdelar	17
Tillval och tillbehör	18
Garanti	20
Övrig information	21
Egna noteringar	22

# VIKTIGA SÄKERHETSFÖRESKRIFTER

## Läs alla instruktioner före användning

**VARNING!** För att minimera risken för brand, elektriska stötar eller skada på personer.

- 1 Produkten får endast användas till det den är avsedd för enligt beskrivningen i denna manual. Produkten får inte heller kombineras, monteras eller repareras med andra delar (exempelvis pump och madrass), tillbehör eller reservdelar än de som beskrivs i denna manual eller annan dokumentation från Handicare.
- 2 Pumpen får inte användas i våtutrymmen, eller där den riskerar att komma i kontakt med vatten eller annan vätska. Hantera aldrig en pump som hamnat i kontakt med vatten/vätska, dra omedelbart sladden ur eluttaget, skicka pumpen för service till auktoriserad servicetekniker.
- 3 FÅR EJ användas i närheten av eller i kontakt med brandkällor/varma ytor, såsom eld, brinnande cigaretter eller varma lampor. Produkten är brandtestad, men kan skadas vid kontakt med brandkällor.
- 4 Produkten skall placeras och användas så att den inte blir klämd eller skadad. OBS! var särskilt uppmärksam för klämskador där sänggrindar används.
- 5 Använd aldrig produkten om pumpens elsladd eller stickpropp är trasig, om pumpens hölje är skadat, eller om den inte fungerar normalt. Kontakta servicetekniker för genomgång och reparation.
- 6 Kontrollera regelbundet produktens funktion genom "hand check" se punkt 4.3. Kontrollera också så att komfortinställningen är rätt inställd enligt tabell på pumpen.
- 7 Om produkten används av brukare som kräver särskild tillsyn (till exempel barn) ska användningen övervakas kontinuerligt.
- 8 Hygienkyddet är vätske- och lufttätt men är ångpermeabelt (ånga transporteras bort. Se till att brukaren positioneras så att andningsvägarna hålls fria.
- 9 Undvik skador från vassa föremål på hygienkyddet.

# 1. Introduktion

CuroCell® luftmadrasser arbetar enligt växeltrycksprincipen, en teknik som är mycket beprövad och använts under lång tid. Med växeltryck menas att trycket flyttas regelbundet mellan cellerna för att efterlikna kroppens egna rörelser. Man skapar perioder då trycket är lägre eller helt utan tryck, detta ger bra förutsättningar för huden att återhämta sig eller att förebygga skador.



Läs alltid bruksanvisningen före användning.

## 1.1 Allmän information

Detta system är en medicinteknisk produkt och CE-märkt enligt MDD 93/42/EEC. Enligt Läkemedelsverkets föreskrifter om medicintekniska produkter är tillverkaren skyldig att rapportera olyckor och tillbud. Vi är därför tacksamma om eventuella olyckor och tillbud som rör våra produkter rapporteras omgående till Care of Sweden.

Systemet har bland annat testats och godkänts enligt följande standarder:

IEC 600601-1, IEC 60601-1-2, SS-EN ISO 12182, SS-EN ISO 14971, SS-EN ISO 10993, EN 597-1, EN 597-2, EN 14126.

## 1.2 Avsedd användning

CuroCell® Nova CX är en växeltrycksmadrass som kan användas i alla typer av vårdmiljöer, för att förebygga trycksår och som hjälpmedel vid behandling till och med kategori 2<sup>(1)</sup>. Den finns i två utföranden, som bäddmadrass (CuroCell® Nova CX13) eller som ersättningsmadrass (CuroCell® Nova CX19). Madrassen är avsedd att användas för personer med en rekommenderad minsta längd på 120 cm, rekommenderad brukarvikt är upp till 150 kg.

Madrassen ska användas med brukaren liggande i längsgående riktning, fötterna placerade enligt anvisning på madrassen.

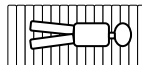

Rengöring av madrassen skall ske mellan varje brukare.

### NOTERA!

- För vissa användare, till exempel amputerade brukare, kan det rekommenderade längdmåttet underträdas. Brukare inom dessa grupper kan dock kräva andra inställningar, då hela ytan inte belastas. För funktionskontroll, se punkt 4.2 och 4.3.
- Vid användning med positioneringskuddar, läs noga kuddarnas bruksanvisning för att placera brukaren på rätt sätt.
- Vid all användning i kombination med evakueringslakan är det behörig personal som ansvarar för att en evakuering kan utföras på ett säkert sätt.
- Var aktsam vid manövrering av eventuella sidogrindar/skydd på sängen så att madrassen ej kommer i kläm och skadas.
- Madrassen får ej lyftas med brukaren på, eller användas till någon annan form av transport än vid en eventuell evakuering med evakueringslakan.

(1) European Pressure Ulcer Advisory Panel, Quick reference guide 2009.

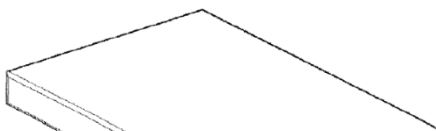

## 2. Produktbeskrivning

### 2.1 Pump och madrass

1. Madrass
2. CPR (Snabbtömning)
3. Anslutning pump
4. Pump

### Slangsystem

#### CuroCell Nova CX13

3 statiska huvudceller. Om produkten är utrustad med ventilerade celler är dessa placerade här (9 stycken).

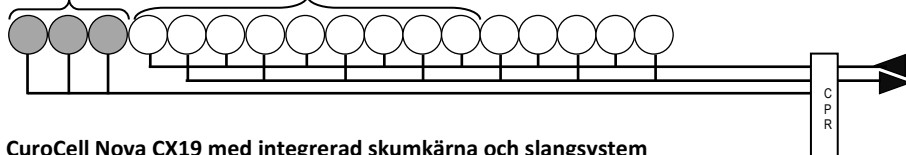

#### CuroCell Nova CX19 med integrerad skumkärna och slangsystem

3 statiska huvudceller. Om produkten är utrustad med ventilerade celler är dessa placerade här (9 stycken).

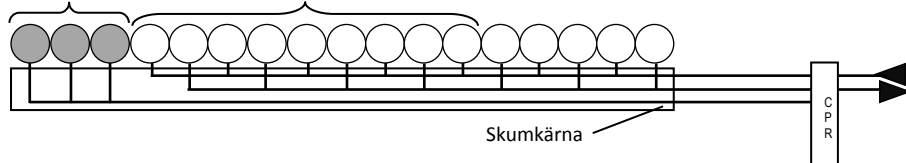

### 2.2 Pump

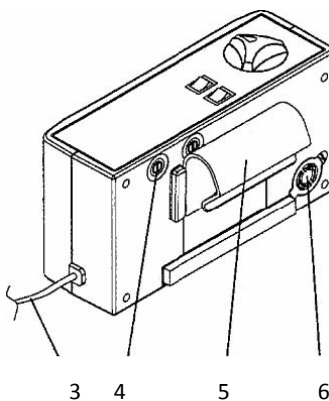
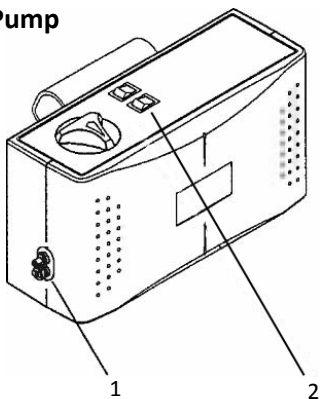



- |                      |                           |
|----------------------|---------------------------|
| 1 Anslutning slangar | 3 Elsladd                 |
| 2 Funktionsknappar   | 4 Säkringar (två stycken) |

- |                     |
|---------------------|
| 5 Upphängningsbygel |
| 6 Filter            |

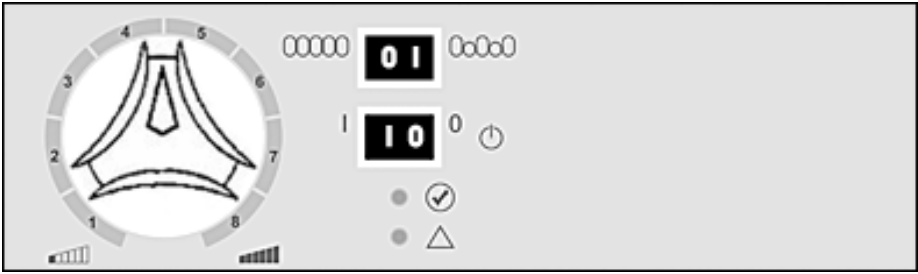
### 2.3 Pumpens funktioner – manöverpanel





 /  Knapp för växling mellan statisk/växlande (0/1) funktion.

 = Läge 1 = Trycket växlar mellan cellerna, en cykel är tio minuter. Vi rekommenderar att detta läge används som grundinställning.

 = Läge 0 = Statiskt läge, samma tryck i alla celler. I statiskt läge avbryts alterneringen och trycket utjämnas mellan luftcellerna. Används i samband med omvårdnadsarbete, lägesändringar/förflyttning i och ur säng eller som ett behandlingsläge.

 Ström av/på (1/0).

 Komfortinställning, lämpligt lufttryck ställs in med vredet (1-8).

 Lampan lyser när madrassen är klar att användas.

 Larm vid för lågt tryck. För avhjälpning se punkt 8, felsökning.

### 3. Montering/Installation

Kontrollera vid upppackning att inga delar är skadade. Om skador upptäcks, kontakta Handicare innan produkten tas i bruk.

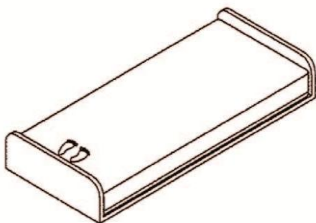

1. Placera madrassen ovanpå befintlig madrass och fäst resårbanden runt den underliggande madrassen.

Om madrassen har integrerad skumdyna (CuroCell® Nova CX19) läggs madrassen direkt på sängbotten. Fäst madrassen mot sängbotten med banden på överdraget.

#### Notera!

- Bädda madrassen med lakan för ökad komfort.
- Kontrollera att CPR-ventilen är stängd.
- Används justerbar säng skall madrassen fästas enbart i sängens rörliga delar (CuroCell® Nova CX19).
- Kontrollera celler och tryckknappar så att dessa är korrekt hopsatta.

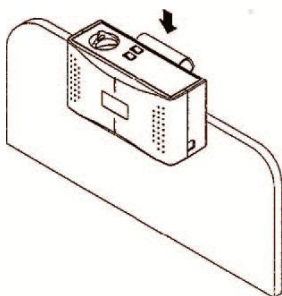

2. Häng pumpen på sänggaveln vid fotänden eller ställ pumpen på ett plant, stadigt underlag.

Placera elsladden så att man inte riskerar att snubbla på den, köra över den med sänghjulen eller klämmer den vid höjning/sänkning av sängen.

Om kabelhållare finns (tillval): öppna knapparna, placera elsladden i fickan och stäng knapparna igen.

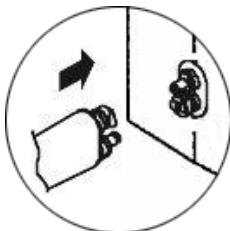

3. Koppla på luftslangarna från madrassen på pumpens sida. När ett "klick" hörs eller känns är snabbkopplingarna rätt hopsatta.

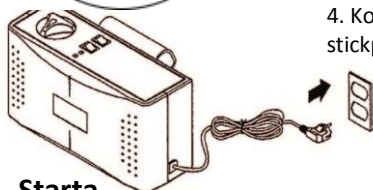

4. Kontrollera att strömbrytaren på pumpen står på 0 (av). Sätt i stickproppen i ett godkänt eluttag (220 V).

### 4. Starta



**Notera!** Läs alltid bruksanvisningen före användning.

## 4.1 Uppstart

1. Starta pumpen genom att trycka på "1" (på).
2. Luft börjar pumpas till madrassen. Det tar cirka 20 minuter madrassen är fylld.

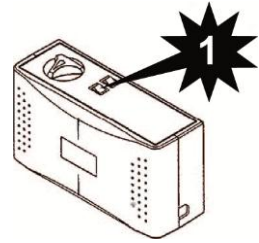

innan

**Notera!** Vi rekommenderar att komfortvredet ställs på max vid fyllning av tom madrass.



## 4.2 Val av program

Det finns två olika program, se punkt 2.3 för detaljerad information. Vi rekommenderar växlande läge som grundinställning.

## 4.3 Komfortinställning

Luftrycket i madrassen kan justeras efter önskemål. Rådgör dock ALLTID med din förskrivare eller behörig personal för lämplig inställning.

1. Ställ sedan in lämpligt luftryck med komfortvredet tabellen på pumpen.

kg		
0-40	1	2
50-60	2	3
70-80	3	4
90-100	4	5
110-120	5	6
130-140	6	7
150	7	8

enligt

2. När lampan, vid symbolen , lyser är madrassen att användas.

[www.careofsweden.se](http://www.careofsweden.se)

klar

### NOTERA!

- Vid all användning där huvudända på sängen höjs skall trycket ökas minst ett (1) steg.
- När enbart delar av madrassen belastas, till exempel för amputerade brukare, bör trycket höjas (1-2 steg).
- Kontrollera alltid inställt tryck med så kallad "hand check", se punkt 4.3.
- Rekommenderad brukarvikt är upp till 150 kg.



#### 4.4 Kontroll av inställt tryck, Hand check

Hand check utförs för att kontrollera att madrassen är korrekt inställd. Detta skall genomföras regelbundet, förslagsvis en gång per arbetspass samt vid positionsändringar eller vid ändring av komfortinställningen.

Stick in en flat hand under cellerna under sätet. Känn efter så att brukaren inte "bottnar", utan har marginal kvar till underliggande madrass. Vi rekommenderar en till två fingrars marginal.



Är marginalen för liten, höj komfortinställningen till närmaste övre steg. Vänta tio minuter, gör sedan en ny hand check.

#### 4.5 CPR

I händelse av nödläge där HLR (hjärt- och lungräddning) måste utföras på brukaren: Dra snabbt i CPR-bandet, lossa därefter snabbkopplingarna på pumpens sida för snabbast möjliga lufttömning.



**Notera!** Efter användning, var noga med att CPR-kopplingen sätts riktigt.

fast

#### 4.6 Lågt tryck

Vid ett onormalt lågt lufttryck i madrassen lyser lampan vid symbolen . Lampan slocknar när trycket återgått till normalt.

För avhjälpning av fel, se kapitel 8 för felsökning.

#### **WARNING!**

Om lufttrycket förblir lågt, sök efter skador på madrass och slangar. Reparera vid behov eller kontakta Handicare eller en av denne auktoriserad reparatör.

#### 4.6 Transportfunktion

Om brukaren behöver flyttas i säng kan slangarna kopplas (lossas från pumpen) och madrassen försättas i "Transportläge". Vi rekommenderar att denna funktion enbart används under kortare tid.



ihop

## 5. Rengöring och rekonditionering

Det är viktigt att följa nedanstående anvisningar innan produkten används igen till en ny brukare. Konsultera hygienansvarig eller Handicare för hjälp och instruktioner vid osäkerhet.

### PUMP

#### **VARNING!**

Öppna ej pumphuset – fara för elchock. Service och underhåll ska utföras av Handicare eller en av denne auktoriserad reparatör. Blöt inte ner eller doppa pumpen i vätska.



Torka av pumpen med fuktig trasa och mildt rengöringsmedel, till exempel handdiskmedel. Använd vid behov ett desinfektionsmedel såsom DAX ytdesinfektion eller liknande. Virkon, Perform eller Desisoft kan också användas. Om annat medel används, välj ett som inte påverkar plasten på pumphuset.

### MADRASSÖVERDRAG



Överdraget kan torkas av med mildt rengöringsmedel (till exempel handdiskmedel) och vatten eller med ett desinfektions- och/eller rengöringsmedel, såsom DAX ytdesinfektion eller liknande. Virkon, Perform eller Desisoft kan också användas. Avförings- och blodfläckar avlägsnas snarast med kallt vatten. Följ lokala anvisningar och rengöringsmedlens bruksanvisningar noggrant.



Överdrag som består av flera delar skall separeras innan tvätt. De olika delarna skall tvättas med liknande färger.



Rengöringsmedel innehållande klor och fenoler kan påverka PU-ytan negativt och bör undvikas. Om klor ändå används rekommenderar vi en blandning på max 1%.

### INNERÖVERDRAG OCH DISTANSTYG (tillbehör)



Punktrengöring kan också göras med ett desinfektions- och/eller rengöringsmedel, såsom DAX ytdesinfektion eller liknande. Virkon, Perform eller Desisoft kan också användas.

## 5.2 Rekonditionering

### PUMP

Se instruktion punkt 5.1.

### MADRASS

1. Koppla loss slangarna från pumpen och töm madrassen på luft, öppna även CPR-ventilen.
2. Avlägsna överdrag. Se vidare punkt 5.1 för rengöring av överdrag. Om produkten är utrustad med skumdyna skall den tas ur och rengöras separat.
3. Flytta madrassen till rent och lämpligt tvättutrymme.
4. Torka av cellerna, slangar samt CPR-ventilen med ett rengörings- och/eller desinfektionsmedel, såsom DAX ytdesinfektion eller liknande. Virkon, Perform eller Desisoft kan också användas. Låt torka.
5. Torka av arbetsytorna med ett rengörings- och/eller desinfektionsmedel avsett för detta ändamål.
6. Sätt ihop madrassen. Om celler av något skäl lossnat från slangarna skall dessa sättas tillbaka enligt ritning punkt 2.1.

### SKUMDYNA



Punktrensning med mildt rengöringsmedel (till exempel handdiskmedel) och vatten eller vid behov med ett desinfektions- och/eller rengöringsmedel avsett för detta ändamål, såsom DAX ytdesinfektion eller liknande. Virkon, Perform eller Desisoft kan också användas.

Pressa ur eventuellt vattnet varsamt. OBS! Vrid eller rulla ej dynan för att få ut vattnet. Låt dynan torka i ett varmt, ventilerat utrymme (ej i solljus). Den skall vara helt torr innan den tas i bruk igen.

#### **NOTERA!**

- Kontrollera hygienskyddet vid varje rengöring. Är skyddet skadat skall det lagas eller bytas ut. Kontrollera även pumpen, slanganslutningar och elsladd vid rengöring.
- Skadade delar skall bytas ut eller lagas.

## **6. Förvaring**

Madrass och pump förvaras lämpligast i produktens väska (tillbehör). Hantera den hoppackade produkten varsamt. Ställ ej något tungt ovanpå.

## 7. Underhåll

### 7.1 Allmänt

1. Kontrollera att elsladden och stickproppen är fria från skador och repor.
2. Kontrollera att madrasskyddet är helt samt att överdrag och luftceller är korrekt hopsatta.
3. Kontrollera att luftflödet växlar mellan respektive utgång på pumpens sida.
4. Kontrollera att inga slangar eller kopplingar är trasiga eller klämda.

Kontakta Handicare vid behov av reservdelar.

### 7.2 Säkringsbyte

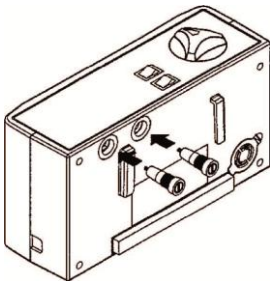

1. Dra ur stickproppen från eluttaget vid byte av säkringar.
2. Ta av locket för säkringen med en skruvmejsel. Dra ur säkringshållaren.
3. Sätt i ny säkring av samma typ (T1A/250 V) och skruva tillbaka skyddslocket. Det finns två säkringar.

### 7.3 Luftfilterbyte

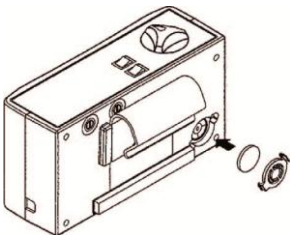

1. Lossa den lilla runda skyddsplattan på pumpens baksida.
2. Luta pumpen bakåt så att filtret glider ur sin hållare.
3. Placera det nya filtret i hållaren och sätt på skyddsplattan.

Om pumpen används i mycket nedsmutsad miljö skall filter kontrolleras regelbundet.

## 8. Felsökning

Problem	Lösning
Pumpen startar inte	Kontrollera att elsladden anslutits till ett eluttag.  Kontrollera säkringarna.
Ingen luft i huvudcellerna	Vid uppblåsning av madrassen fylls de tre statiska huvudcellerna sist av alla celler.
Larm vid för lågt tryck (lampa) = madrassen tappar luft	Kontrollera att luftslangarna är rätt anslutna till pumpen.  Kontrollera att CPR-ventilerna är stängda.  Öppna madrassen och sök efter eventuellt läckage.
Brukaren bottnar (ligger igenom)	Komfortvredet kanske är fel inställt. Justera upp trycket något och vänta några minuter.  Kontrollera att CPR-ventilen är stängd.  Sök efter eventuellt läckage från luftceller.  Efter åtgärd, kontrollera igen med "hand check", se punkt 4.3.
Madrassen ligger inte still	Kontrollera att madrassen är fäst med resårbanden mot underliggande madrass eller, om madrassen har en integrerad skumdyna, fäst med banden mot sängbotten.
Vissa celler har mindre luft	Detta är normalt eftersom lufttillförseln växlar mellan varannan cell under en bestämd cykeltid (en cykel = tio minuter).
Pumpen låter, känns	Kontrollera pumpens upphängning på sängen. Resonans i vibrationer sängens delar kan uppstå. Ta bort pumpen och lyssna om det blir en skillnad. Kan åtgärdas genom att ställa pumpen på golvet eller genom att lägga till exempel en handuk mellan pump och säng.
Om dina frågor inte besvaras av ovanstående information, vänligen kontakta Handicare eller en av denne auktoriserad servicetekniker.	

## 9. Teknisk beskrivning

### 9.1 Teknisk specifikation

PUMP		SPECIFIKATION
Modell		CuroCell® Nova
Spänning		220V-240 V / 50 Hz
Strömförbrukning		0.05 A
Säkringstyp		1A, 250 V
Cykeltid		10 min
Dimension (LxBxH)		25 x 13.5 x 9.5 cm
Vikt		1.8 kg
Omgivande miljö	Temperatur	Drift: 10°C - 40°C
		Förvaring: -15°C - 50°C
		Frakt: -15°C - 70°C
	Fuktighet	Drift: 10% - 90% icke kondenserande
		Förvaring: 10% - 90% icke kondenserande
Klassificering		Klass II, Typ BF, IP4X
MADRASS		SPECIFIKATION
Modell		CuroCell® Nova CX13 / Nova CX19
Dimension (BxLxH)		80/85/90/105/120x200x13/19 cm 80/85/90x210x13/19 cm
Vikt		5.2 kg (80x200 cm, 8.5 kg med integrerad skumdyna)

OBS! Care of Sweden förbehåller sig rätten att när som helst modifiera specifikationen för produkten.

#### **WARNING!**

Följ drifts- och underhållsanvisningarna noggrant för att förebygga såväl personskador som skador på produkten eller annan utrustning.

### 9.2 Märkning

Madrasen är bland annat märkt med produktnamn, artikelnummer, tillverkningsdatum, storlek, EAN-nummer samt skötsel- och tvättråd. Den har också upp/ner- och huvud/fot anvisningar. Även ruta för egen märkning finns på madrassen (till exempel avdelningsnummer och namn).

### 9.3 Symbolförklaring

XXXX-XX-XX

År-Månad-dag



Läs bruksanvisningen



Jordkontakt



CE-märkt enligt  
MDD 93/42/ECC



Klass II utrustning  
(dubbelisolerad)



Produkten uppfyller kraven  
på skydd mot elektrisk chock  
enligt gällande föreskrifter



Brandklassning



KATEGORI  
1 2 3 4  
Brukarinformation



Fotplacering



Rekommenderad brukarvikt

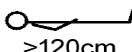

>120cm  
Rekommenderad  
minsta längd

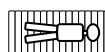

Madrasen ska användas  
med brukaren liggande i  
längsgående riktning



Kastas ej i hushållsavfall,  
följ instruktioner för  
återvinning



Återvinning



Garantitid

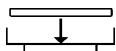

Direkt på sängbotten

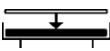

Ovanpå befintlig madrass



Kan roteras



Kan vändas

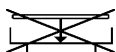

Ej direkt på sängbotten



Ej ovanpå befintlig madrass



Kan ej roteras



Kan ej vändas



Placeras överst



Placeras underst



Avtorkning



Ej strykning



Maskintvätt 70° C



Maskintvätt 95° C



Torktumling



Droptorkning



Ej torktumling



Ej kemtvätt



<1%  
Klor



Ej klor



## 10. Reservdelar

<b>Art.nr</b>	<b>Beskrivning</b>	<b>Storlek</b>
CC-901001	Luftcell, PU	80x13 cm
CC-901002	Luftcell, PU	85x13 cm
CC-901003	Luftcell, PU	90x13 cm
CC-901004	Luftcell, PU	105x13 cm
CC-901005	Luftcell, PU	120x13 cm

Vid beställning av ventilerad cell uppges detta vid beställningen.

CC-8219	Säkring (2-pack)
CC-8202	Filter, engångs

Vid behov av andra reservdelar, vänligen kontakta Handicare.

## 11. Tillval och tillbehör

### 11.1 Tillval

#### **Distanstyg** (enbart CuroCell® Nova CX19)

Ett tillbehör för att ytterligare höja komforten i madrassen.

#### **Hälfunktion**

För avlastning av hälar.

#### **Kabelhållare** (enbart CuroCell® Nova CX19)

En ficka längs madrassens ena långsida som håller nätsladden på plats för att minimera risken för fall på grund av sladden, samt att sladden fastnar under sängens hjul. (OBS! Kan enbart fås vid nybeställning)

#### **Kraftig transportväska**

Transport- och förvaringsväska.

#### **Lakanshållare** (enbart CuroCell® Nova CX19)

Ett hjälpmedel för att hålla lakanet på plats. Ett spänne som sätts fast i överdraget, sex stycken per madrass.

#### **Ventilerade celler** (Low-Air-Loss)

Microventilation i nio av cellerna.

### 11.2 Tillbehör

#### Till CuroCell® Nova CX13

Art.nr	Beskrivning	Storlek
292-080200	Överdrag, grå	80x200 cm
292-080210	"	80x210 cm
292-085200	"	85x200 cm
292-085210	"	85x210 cm
292-090200	"	90x200 cm
292-090210	"	90x210 cm
292-105200	"	105x200 cm
292-105220	"	105x210 cm
292-120200	"	120x200 cm
292-120210	"	120x210 cm

#### Till CuroCell® Nova CX13

Art.nr	Beskrivning	Storlek
CC-928510	Inneröverdrag, grå	80x200 cm
CC-928511	"	80x210 cm
CC-928512	"	85x200 cm
CC-928513	"	85x210 cm
CC-928514	"	90x200 cm
CC-928515	"	90x210 cm
CC-928516	"	105x200 cm
CC-928517	"	105x210 cm
CC-928518	"	120x200 cm
CC-928519	"	120x210 cm

CC-9093 Kraftig transportväska.

80-120 cm

## Till CuroCell® Nova CX19 (madrass med integrerad skumdyna)

<b>Art.nr</b>	<b>Beskrivning</b>	<b>Storlek</b>
CC-906010	Överdrag, toppdel, grå.	80x200 cm
CC-906011	"	80x210 cm
CC-906012	"	85x200 cm
CC-906013	"	85x210 cm
CC-906014	"	90x200 cm
CC-906015	"	90x210 cm
CC-906016	"	105x200 cm
CC-906018	"	120x200 cm
CC-907210	Distanstyg mellan celler och överdrag.	80x200 cm
CC-907211	"	80x210 cm
CC-907212	"	85x200 cm
CC-907213	"	85x210 cm
CC-907214	"	90x200 cm
CC-907215	"	90x210 cm
CC-907216	"	105x200 cm
CC-907218	"	120x200 cm
58-900909	Kraftig transportväska.	80/85/90 cm
58-900905	"	105/120 cm
CC-9075	Lakanshållare, styckevis.	

### 11.3 Övriga tillbehör

För bästa komfort rekommenderar vi användning av tillbehör från Care of Sweden eftersom våra produkter är anpassade till att fungera väl ihop. Vid behov av tillbehör, eller för mer information om våra produkter, vänligen kontakta Care of Sweden eller gå in på vår hemsida - [www.careofsweden.se](http://www.careofsweden.se).

## **12. Garanti**

### **12.1 Omfattning**

Detta CuroCell®-system omfattas av två års garanti avseende tillverkningsfel. Garantin gäller ej normal förslitning eller försämring av produkten eller skador som uppstår på grund av ovarsam eller felaktig hantering/skötsel.

### **12.2 Service och underhåll**

CuroCell® växeltrycksmadrass är en medicinteknisk produkt, enligt MDD 93/42/EEC, som ska användas förebyggande och som ett hjälpmedel vid behandling av trycksår. Därför rekommenderas att pumpen regelbundet lämnas in för service och kontroll, så att dess funktion och prestanda bibehålls (läs om Årsservice nedan). En välskött pump arbetar bättre och håller längre, precis som andra tekniska apparater.

Vid en Årsservice blir pumpen grundligt kontrollerad och servad av vår serviceavdelning. Filter och förslitningsdelar rengörs/byts vid behov. Kontakta gärna Handicare för mer information.

Service och underhåll ska alltid utföras av Handicare eller en av denne auktoriserad tekniker. Endast reservdelar godkända av Handicare får användas. Användning av icke godkända reservdelar omintetgör garantin.

Fel eller brister som betecknas som garantifel åtgärdas utan kostnad. Reklamation ska anmälas till Handicare innan en produkt eventuellt återsänds.

## 13. Övrig information

### 13.1 Demontering och källsortering

Nästan allt material i CuroCell®-produkterna, undantaget vissa delar i pumparna, kan energiåtervinnas genom förbränning vid därför avsedda förbränningsanläggningar.

**Pump:**

Förbrukad CuroCell®-pump ska ej tas isär, utan lämnas till återvinningsstation. Källsorteras som "Elektronikavfall".

**Madrass:**

Förbrukad CuroCell®-madrass lämnas till återvinningsstation. Källsorteras som "Brännbart avfall".

### 13.2 Rekonditionering – Service – Reparation

Kontakta Handicare eller en av denne auktoriserad serviceenhet vid behov av service eller reparation. Beskriv felet/problemet **innan** produkten eventuellt återsänds.

Telefon: +47 03250  
E-post: post@handicare.no

### 13.3 Retur/reklamation

Kontakta Handicare **innan** produkten eventuellt återsänds. Vid fel som faller under produktgarantin bekostas returfrakten av Handicare, i annat fall av kunden.







Tillverkare/Manufactured by

 care of sweden

**Kontakt:**

Telefon: +46 (0)771-106 600  
Fax: +46 (0)325-128 40  
E-post: [info@careofsweden.se](mailto:info@careofsweden.se)  
Internet: [www.careofsweden.se](http://www.careofsweden.se)

**Adress:**

Care of Sweden AB  
Box 158  
512 24 Svenljunga  
Sverige

**Distributør:**

Handicare A/S  
Postboks 163  
1501 Moss  
Tlf. +47 03250

© Care of Sweden AB, 2012  
Care of Sweden och CuroCell är varumärken som tillhör Care of Sweden AB.