

Etac Molift RgoSling

NO - Brukermanual

molift[®]
a part of Etac

BM40203 Rev. B 2013-08-07

RgoSling Toilet LowBack

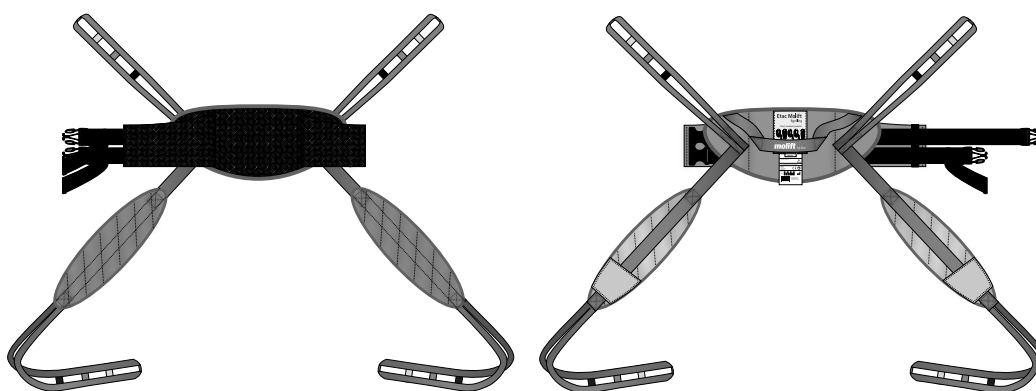

RgoSling Toilet HighBack

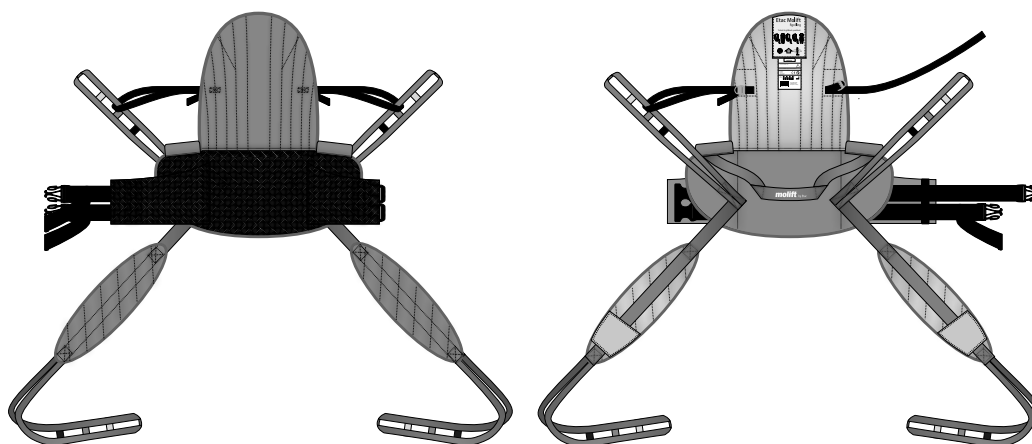

Norsk manual

Innhold

Generelt.....	2
Test og Garanti.....	2
Sikkerhetsforskrifter.....	3
Inspeksjon	3
Periodisk inspeksjon	3
Beskrivelse	4
Etac Molift RgoSling Toilet LowBack	4
Etac Molift RgoSling Toilet HighBack	4
Vaskeanvisning	4
Applisering av seil.....	6
Løfting.....	7
Senke brukeren til sittende stilling	7
Seil tilpasning og kontrollpunkter	8
Fjerning av seil, sittende.....	9
Kombinasjonsliste	10
Seilguide	10
Feilsøking.....	11

Test og Garanti

CE Dette produktet er CE merket

Etac Molift seil er testet av akkrediterte test institutt og tilfredsstillende standarder I Medical Devices Directive for Class 1 Products (MDD 93/42/EEC). Seilene oppfylder kravene spesifisert i EN ISO 10535 standarden.

Garanti: 2 år for material og produksjonsfeil ved korrekt bruk.

Besøk www.molift.com for flere detaljer om Etac Molift sitt seil og løfter sortiment

Generelt

Takk for at du valgte et seil fra Molift by Etac.

Brukermanualen må leses grundig for å unngå skade ved håndtering og bruk av produktet

I denne brukermanualen er "bruker" personen som løftes. "Assistenten" er personen som opererer løfteren.



Dette symbolet brukes i manualen der teksten tilsier at det er nødvendig med varsomhet med tanke på brukeren eller assistentens sikkerhet.

Etac forbedrer kontinuerlig produktene, derfor reserverer vi oss retten til å modifisere produktene uten forvarsel.



Besøk www.molift.com for mer informasjon, tips og råd og oppdaterte dokumenter

Vi kan ikke holdes ansvarlig for trykkfeil eller utelatelser

Sikkerhetsforskrifter



Manualen for både løfter og seil må leses nøye før bruk for å unngå skade ved håndtering og bruk av produktet

Periodisk inspeksjon

Periodisk Inspeksjon må utføres minst hver 6. måned. Hvis seilet vaskes mer enn normalt kan det være nødvendig hyppigere inspeksjoner. See periodisk inspeksjon skjema på www.molift.com

Det er viktig at seilet har blitt testet individuelt med bruker og for den tiltenkte forflytningssituasjonen. Gjør en vurdering om det er nødvendig med en eller flere assistenter.

Planlegg løfteoperasjonen på forhånd for å forsikre at den kan gjennomføres så behagelig og sikkert som mulig. Husk å arbeide ergonomisk.

Vurder risikoen og ta notater. Assistenten er ansvarlig for sikkerheten til brukeren.



Aldri løft brukeren høyere enn nødvendig for å gjennomføre overflytningen. Aldri la brukeren være uten tilsyn i en løftesituasjon



Alltid kontroller:

- At brukeren har nødvendig funksjonsevne for det valgte seilet.
- Modell, størrelse og material passer.
- Seilet passer for løfteren/opphenget som skal brukes.
- Det er viktig å sjekke at løkker er korrekt festet til krok på opphenget før brukeren løftes.
- Hjulene på rullestol eller seng må være låst når det er nødvendig ved overflytning.

Inspeksjon

Seilet må inspiseres regelmessig, helst før hver gang det brukes, men spesielt etter vask.

- Sjekk at det ikke er noen slitasje eller skader på sømmer, stoff, stropper løkker.



Aldri bruk skadede eller slitte seil fordi seilet kan ryke og det kan føre til personskade. Destruer og kast alle skadede og gamle seil.



Seilet må ikke oppbevares i direkte sollys.

Beskrivelse

Etac Molift tilbyr et bredt sortiment med seil for forskjellige typer forflytninger. Etac Molift RgoSling er designet for å gi jevn belastning og en så komfortabelt som mulig forflytning.

Seilet har styrehåndtak for å gjøre det enklere å hjelpe brukeren over i riktig stilling og skal kun brukes når brukeren er løftet.

Etac Molift RgoSling er utviklet for bruk med 4-punkts oppheng, men seilet fungerer også med 2-punkts oppheng. Se kombinasjonslisten for riktig kombinasjonsmuligheter for seil og oppheng.

Molift RgoSling Toilet er tilgjengelig i størrelse XXS – XXL i polstret polyester.

Etac Molift RgoSling Toilet LowBack

har lav rygg, delte benstøtter og stor åpning. Seilet kan brukes til forflytninger fra sittende til sittende stilling.

Etac Molift RgoSling Toilet HighBack

har høy rygg, delte benstøtter og medium åpning. Seilet har hodestøtte. Seilet kan brukes til forflytning fra sittende til sittende stilling.

RgoSling Toilet Lowback og RgoSling Toilet Highback er ikke egnet for personer med liten muskeltonus. Det er fare for at brukere med liten muskeltonus kan falle ut av seilet fordi det har stor åpning.

Produktet har en forventet levetid på 1 til 5 år ved normal bruk. Forventet levetid varierer avhengig av bruksmengde, materialer, hvor stor last og hvor ofte seilet vaskes.

A1. Produktmerkelapp

A2. (01) EAN-kode

xxxxxxxxxxxxxxxx

(21) Serienummer

xxxxxxx

A3. QR-kode

A4. Merkelapp: Periodisk inspeksjon

A5. Merkelapp: Brukernavn

A6. Øvre løftestropp

A7. Magebelte

A8. Polstring

A9. Styrehåndtak side

A10. Styrehåndtak rygg

A11. Hodestøtte justering

A12. Benstøtte

A13. Appliseringslomme ben

A14. Nedre løftestropp

A15. Hodestøtte

A16. Symbol: Les brukermanual

A17. Symbol: Maks brukervekt

A18. Symbol: Denne side av produktet er vendt opp og utover

A19. Symbol: Brett ut for mer informasjon

Vaskeanvisninger

Les vaskeanvisninger på produktet.

1. Seil som kan vaskes i vann kan vaskes på temperatur fra 60 til 85° C.

i **Vask på høyere temperaturer gjør at stoffet slites ut raskere.**

2. Tørketrommel, maks 45° C.

Kan autoklaves på 85° C i 30 minutter

3. Skal ikke renses kjemisk.

4. Skal ikke blekes.

5. Skal ikke strykes.

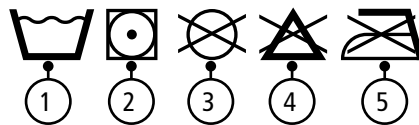

A

RgoSling Toilet LowBack

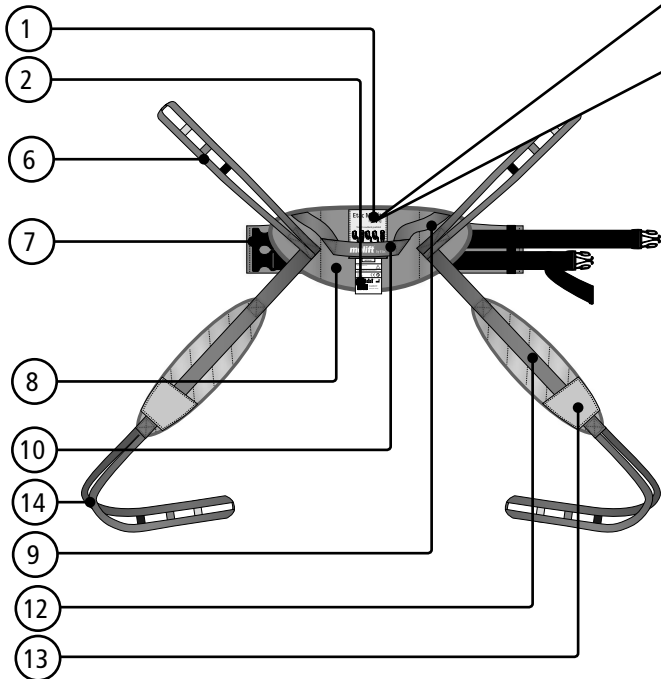

RgoSling Toilet HighBack

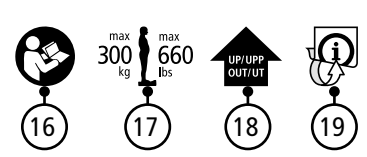
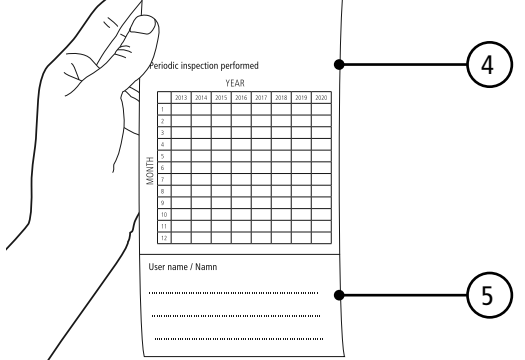
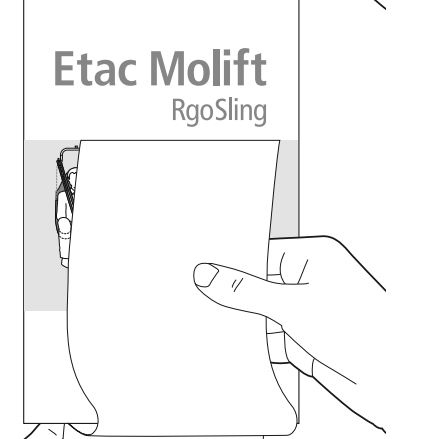
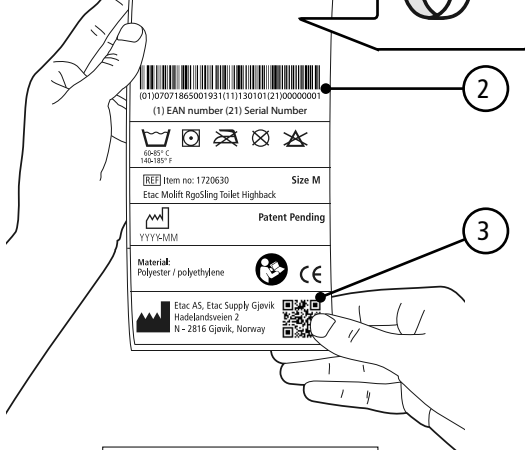
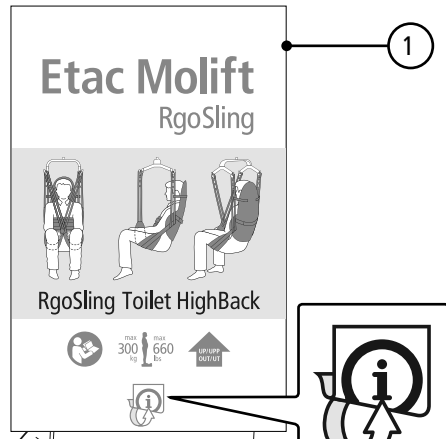
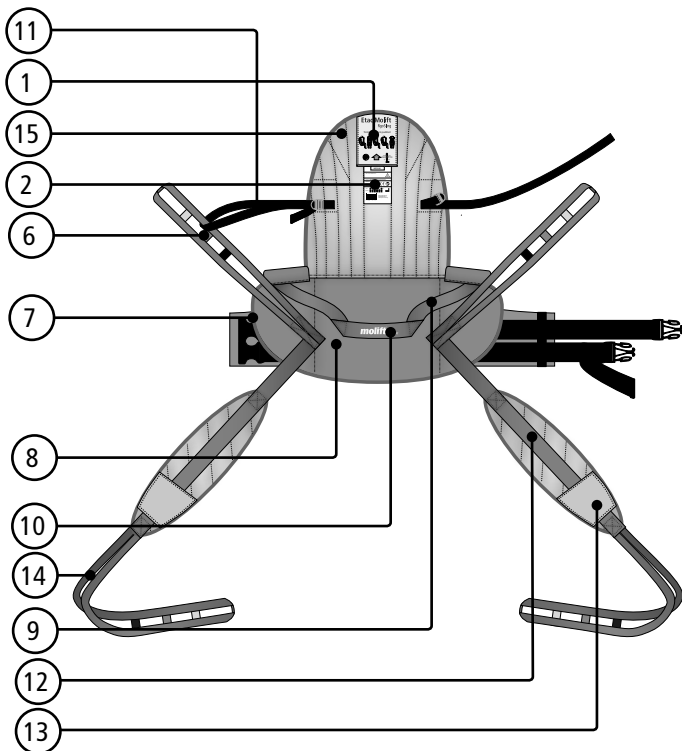

B

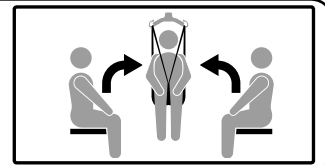

Applisering av seil

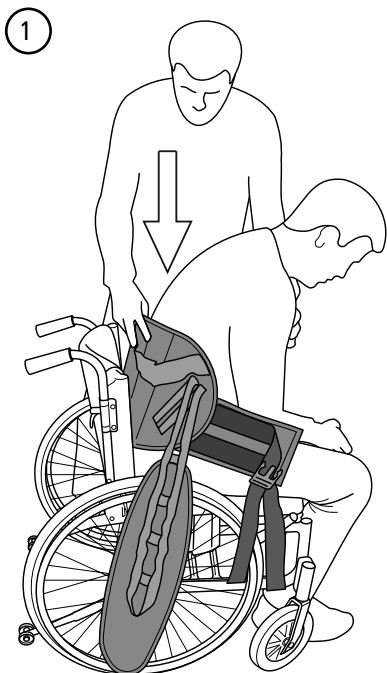

B1. Forbered brukeren ved å kneppe opp bukser. Hold seilet med en hånd og bruk den andre til å støtte brukeren. Plasser seilet ned bak brukeren rygg omtrent i høyde med midjen.

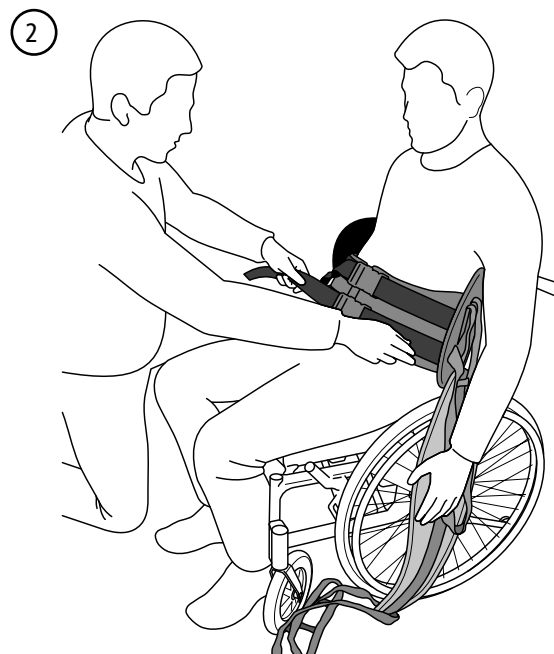

B2. Koble til magebeltet og stram til. Sør for at brukeren bukser er tilgjengelige.

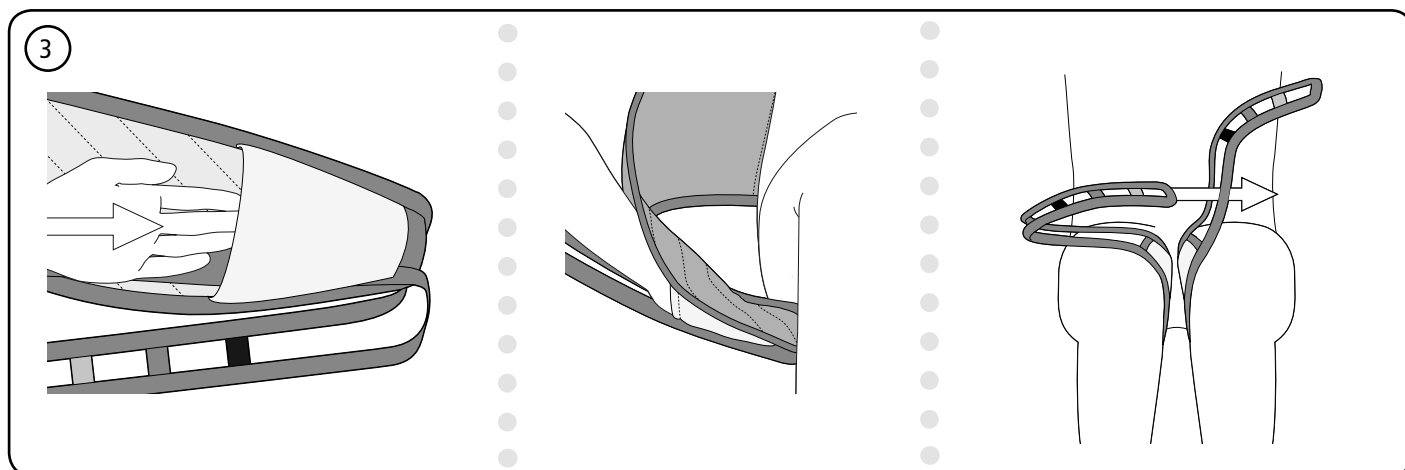

B3. Plasser benstøttene under brukeren lår. Lommen på benstøttene forenkler appliseringen. Kryss benstøttene ved å trekke en av benstroppene gjennom den andre.

Løfting

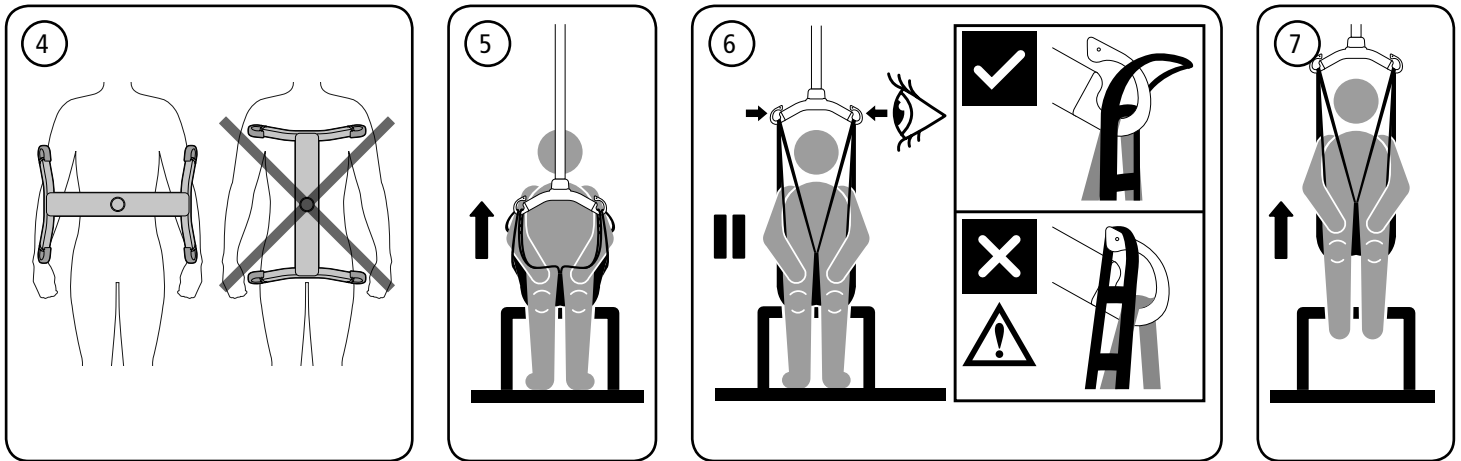

B4. Opphenget må alltid plasseres på tvers av bruker for å unngå at brukeren faller ut av seilet.

B5. Koble løkkene til opphengets kroker.

B6. Løft til stroppene strammes uten at bruker løftes. Sjekk at seilet er riktig applisert på

bruker og at løkkene er skikkelig festet til opphengets kroker.

B7. Løft ikke brukeren høyere en nødvendig. Huska at hjul på mobile løfter IKKE skal være låst.

Senke brukeren til sittende stilling

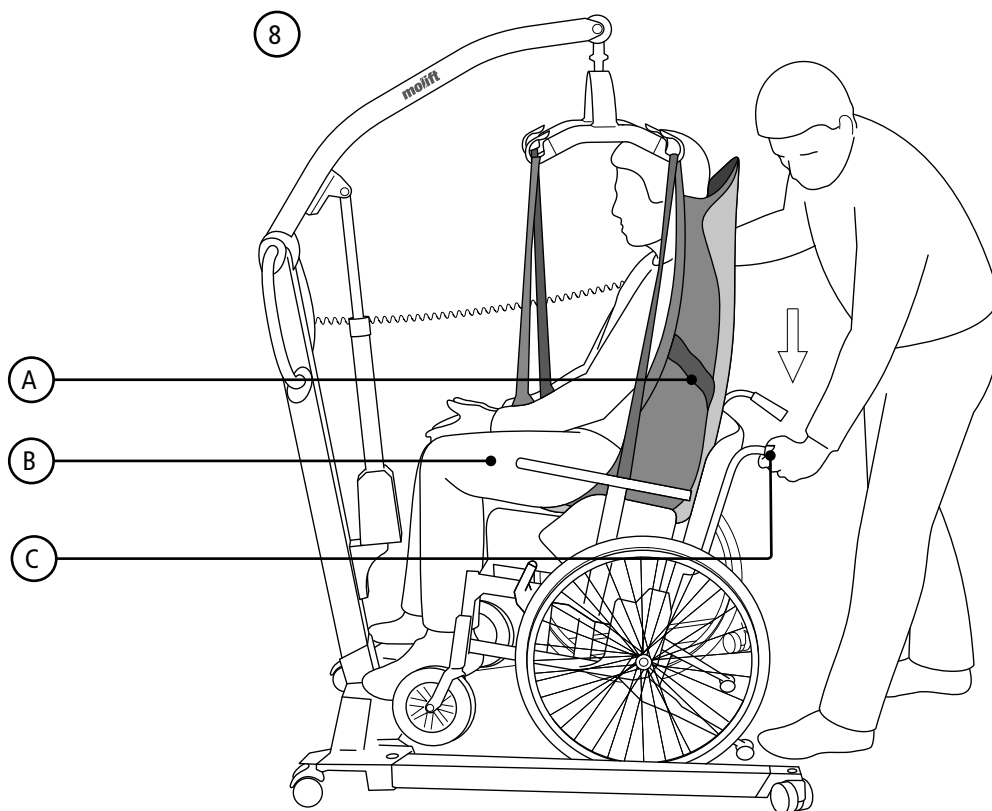

B8. Når brukeren forlyttes til sittende kan følgende teknikker brukes for å senke brukeren så langt bak i setet som mulig:

A. Styr brukeren med styrehåndtakene på seilet
 B. Skyv forsiktig på brukerens knær
 C. Tipp setet bakover

C

Seil tilpasning og kontrollpunkter

RgoSling Toilet LowBack

- C1. Sørg for at opphenget ikke er i nærheten av brukers ansikt
- C2. Magebelte er festet og strammet til
- C3. Kryss benstøttene
- C4. Benstøttene er plassert riktig
- C5. Ryggstøtten er plassert i riktig høyde

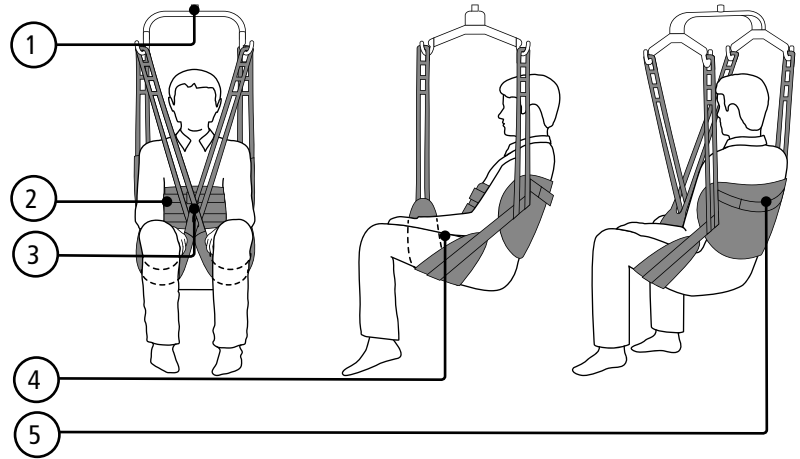

RgoSling Toilet HighBack

- C6. Sørg for at opphenget ikke er i nærheten av brukers ansikt
- C7. Magebelte er festet og strammet til
- C8. Kryss benstøttene
- C9. Benstøttene er plassert riktig
- C10. Ryggstøtten er plassert i riktig høyde
- C11. Hodestøtte justering

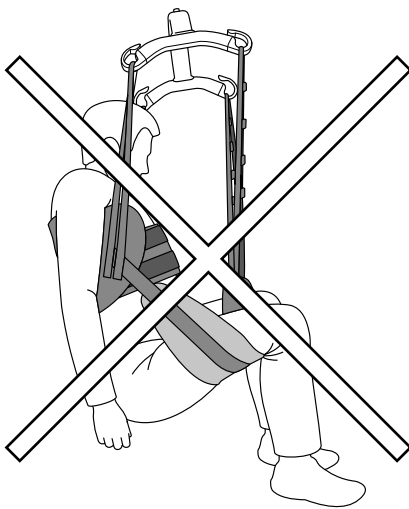
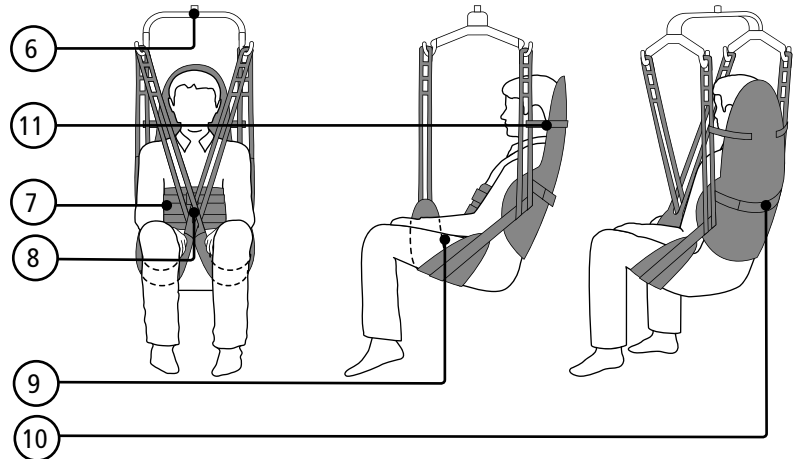

C12. Feilaktig plassering av seilet. Ryggstøtten er plassert for høyt og benstøtter for langt frem. Situasjonen kan også oppstå hvis brukeren har for liten muskeltonus.

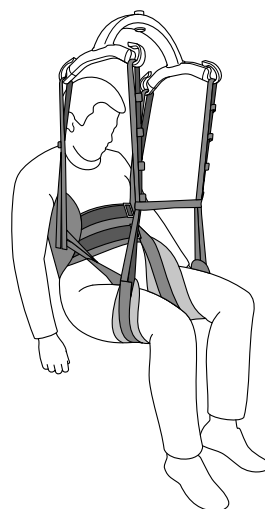

C13. Alternativ benstøteplassing ved bruk av extension loops.

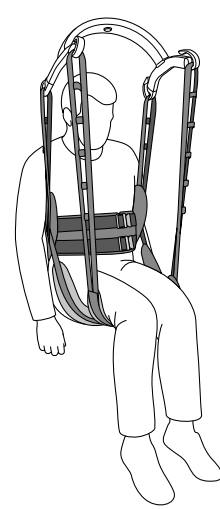

C14. Alternativ benstøteplassing med begge benstøtter under begge ben

D

Fjerning av seil, sittende

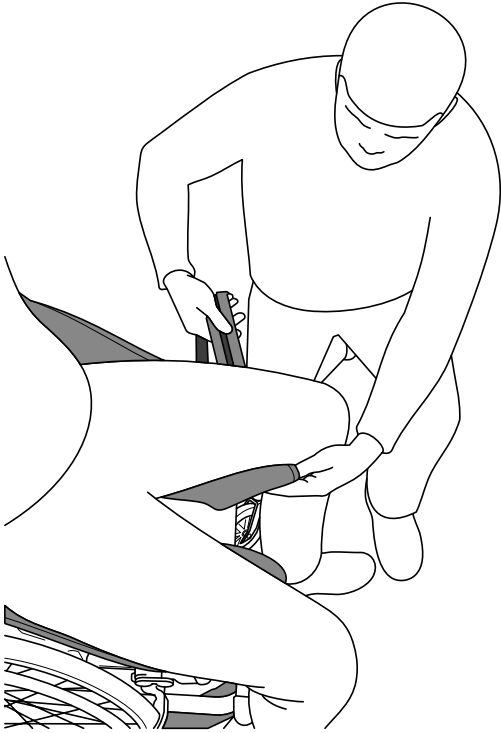



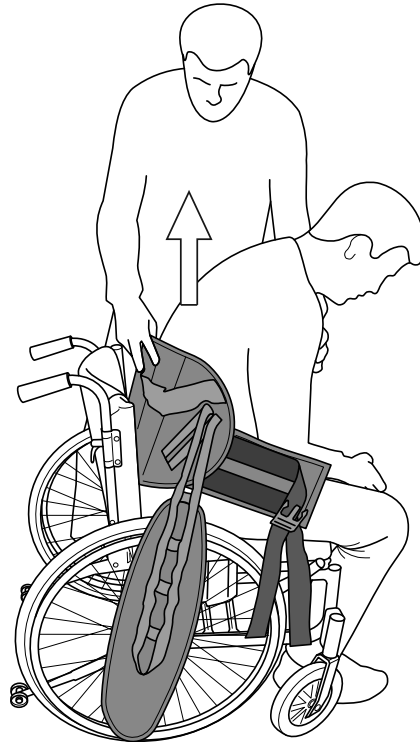







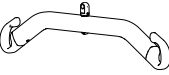

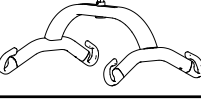
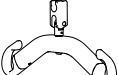

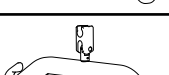
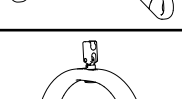
D1. Fjern benstøtten ved å folde det under brukers lår og deretter trekk det ut.

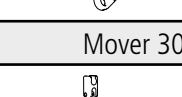
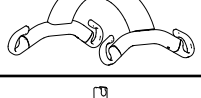

D2. Stå ved siden av stolen. Stått med en hånd mens brukeren lenes forover. Trekk frem seilet med den andre hånden, og len brukeren tilbake i stolen. Hvis seilet trekkes opp for raskt, kan brukeren falle hodestups forover og bli skadet. Alltid hold en hånd rundt brukeren.

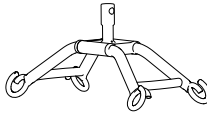
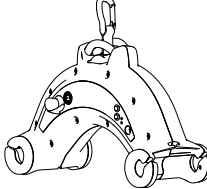
Kombinasjonsliste

Oppheng		RgoSling Toilet Lowback / RgoSling Toilet Highback		
		XXS - S	S - L	L - XXL
Mover 180				
	2-pt Small 340mm	✓		
	2-pt Medium 440mm	✓	✓	
	2-pt Large 540mm		✓	
	4-pt Medium 440mm	✓	✓	✓
	4-pt Large 540mm		✓	✓
Mover 205				
	2-pt Small 340mm	✓		
	2-pt Medium 440mm	✓	✓	
	2-pt Large 540mm		✓	
	4-pt Medium 440mm	✓	✓	✓
	4-pt Large 540mm		✓	✓
Mover 300				
	4-pt Medium 440mm	✓	✓	✓
	4-pt Large 540mm		✓	✓
Partner 255				
	4-pt Medium 440mm	✓	✓	✓
	4-pt Large 540mm		✓	✓

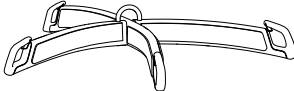
Oppheng		RgoSling Toilet Lowback / RgoSling Toilet Highback		
Smart		XXS - XS	S - L	XL - XXL
	4-pt Medium 440mm	✓	✓	✓
Nomad				
	4-pt Medium	✓	✓	✓
Nova				
	2-pt Small	✓		
	2-pt Medium	✓	✓	
	2-pt Large		✓	
	4-pt Medium		✓	✓
	4-pt Large			✓

Seilguide

Valg av størrelse varierer avhengig av vekt, kroppsfunksjon og omkrets/størrelse på brukeren. SWL (Maks last) er 300.

Størrelse	Vekt (Kg)
XXL	230-300
XL	160-240
L	90-160
M	45-95
S	25-50
XS	17-25
XXS	12-17

Feilsøking

Symptom	Årsak/løsning
Seilet passer ikke brukeren.	Feil størrelse på seilet. Prøv en annen størrelse.
	Seilet er for lite når benstøttene ikke rekker halvveis rundt låret og opphenget er for nærme brukerens ansikt. Prøv en annen størrelse.
	Seilet er ikke plassert riktig. Sørg for å skyve seilet langt nok ned bak ryggen når det appliseres.
Stroppene løfter ikke samtidig.	Hvis løftestroppene løfter ujevnt så kan det føre til at seilet gli opp langs ryggen og brukeren kan gli ut gjennom åpningen av seilet. Sørg for at benstøttene er plassert korrekt.
Brukeren glir ut/gjennom seilet.	Seilet er ikke koblet riktig til opphenget i henhold til individuell tilpasning.
	Brukeren har for glatte klær. Fjern eller bytt noen av brukerens plagg.

Find your distributor
visit www.molift.com

Etac AS
Etac Supply Gjøvik
Hadelandsveien 2, 2816 Gjøvik, Norway
Tel +47 4000 1004
molift@etac.com www.molift.com

molift[®]
a part of Etac