

Xtreme Active™ Cushion



Important Consumer Information

NOTE: This manual contains important instructions that must be passed on to the user of this product. Please do not remove this manual before delivery to the end user.

SUPPLIER: This manual must be given to the user of this product.

USER: Before using this product, read this entire manual and save for future reference.

WARRANTY REGISTRATION: To validate the warranty on this product, please complete and return the postcard attached to the enclosed instruction and warranty booklet.

Owner's Manual

Xtreme Active™ Kissen



Wichtige Informationen für den Benutzer

HINWEIS: Dieses Handbuch enthält wichtige Informationen, die an den Benutzer dieses Produkts weiterfludeitet werden müssen. Bitte entfernen Sie dieses Handbuch vor der Auslieferung an den Endbenutzer nicht.

FACHHÄNDLER: Dieses Handbuch muss dem Benutzer des Produkts ausgehändigt werden.

BENUTZER: Vor dem Gebrauch des Rollstuhls lesen Sie bitte das gesamte Handbuch, und bewahren Sie es für zukünftigen Bedarf auf.

GARANTIEREGISTRIERUNG: Damit die Garantie für dieses Produkt gültig wird, füllen Sie bitte die Postkarte im beigefügten Anleitungs- und Garantieheft aus und senden Sie sie an uns zurück.

Gebrauchsanweisung

Coussin Xtreme Active™



Informations importantes pour l'utilisateur

REMARQUE : ce manuel comporte d'importantes informations à transmettre impérativement à l'utilisateur du produit. Veuillez ne pas retirer ce manuel avant la livraison à l'utilisateur final.

REVENDEUR : Ce manuel doit être remis à l'utilisateur du fauteuil roulant.

UTILISATEUR : Avant d'utiliser ce produit, lisez attentivement ce manuel dans son intégralité et conservez-le pour pouvoir vous y référer ultérieurement.

INSCRIPTION CONCERNANT LA GARANTIE : Afin de valider la garantie de ce produit, veuillez remplir et retourner la carte jointe au mode d'emploi et au livret de garantie.

Manuel de l'utilisateur



Cuscino Xtreme Active™



Importanti informazioni per l'utente

AVVISO: questo manuale contiene importanti istruzioni che devono essere comunicate all'utente di questo prodotto. Si prega di non rimuovere il manuale prima della consegna all'utente.

RIVENDITORE: questo manuale va consegnato all'utente del prodotto.

UTENTE: prima di usare il prodotto, leggere attentamente tutte le sezioni del manuale e conservarlo per riferimento futuro.

GARANZIA: per la garanzia di questo prodotto, si prega di conservare la prova d'acquisto del prodotto.

Manuale d'uso

Xtreme Active™ Kussen



Belangrijke informatie voor consumenten

OPMERKING: Deze gebruikershandleiding bevat belangrijke instructies die aan de gebruiker van dit product moeten worden doorgegeven. Verwijder deze gebruikershandleiding niet voordat het product aan de eindgebruiker is fluideverd.

LEVERANCIER: Deze gebruikershandleiding moet aan de gebruiker van dit product worden gegeven.

GEBRUIKER: Lees voordat u het product gebruikt, deze gebruikershandleiding helemaal door. Bewaar de handleiding goed, zodat u hem in de toekomst ook kunt naslaan.

Handleiding

Cojín Xtreme Active™



Información importante para el consumidor

NOTA: Este manual contiene instrucciones importantes que deben ser transmitidas al usuario del producto. No extraiga este manual antes de la entrega al usuario final.

DISTRIBUIDOR: Debe entregar este manual al usuario del producto.

USUARIO: Antes de utilizar este producto, lea atentamente el manual completo.

REGISTRO DE GARANTÍA: Para validar la garantía de este producto, complete y envíe la postal adjunta al manual de instrucciones y cuadernillo con la garantía.

Manual del Usuario

Almofada Xtreme Active™



Informação importante para o consumidor

AVISO: Este manual contém instruções importantes que devem ser transmitidas ao utilizador deste produto. Não remova este manual antes de o entregar ao utilizador final.

FORNECEDOR: Este manual deve ser entregue ao utilizador deste produto.

UTILIZADOR: Antes de usar este produto, leia todo o manual e guarde-o para referência futura.

REGISTO DA GARANTIA: Para validar a garantia deste produto, preencha e envie o postal anexado às instruções e livro da garantia incluídos.

Manual do Utilizador

Xtreme Active™ Kudde



Viktig konsumentinformation

OBS: Denna manual innehåller viktiga instruktioner som måste delges användaren av denna produkt. Vänligen avlägsna ej denna manual före leveransen till slutanvändaren.

LEVERANTÖR: Denna manual måste överlämnas till den som ska använda produkten.

ANVÄNDARE: Innan du använder denna produkt, vänligen läs manualen och spara den sedan för framtida behov.

GARANTI REGISTRERING: För att bekräfta garantin för denna produkt, fyll i och skicka det bifogade vykortet som medföljer instruktionen och garantihäftet.

Bruksanvisning

Xtreme Active™ Pute



Viktig kundeinformasjon

MERK: Denne bruksanvisningen inneholder viktige instruksjoner som må gis til brukeren av dette produktet. Bruksanvisningen må ikke fjernes før produktet leveres til sluttbrukeren.

LEVERANDØR: Denne bruksanvisningen må gis til brukeren av dette produktet.

BRUKER: Les igjennom hele bruksanvisningen før du bruker dette produktet, og ta vare på den for fremtidig bruk.

REGISTRERING AV GARANTI: For å aktivere garantien for dette produktet, fyll ut og send inn postkortet som er festet til brukerveiledningen og garantiheftet.

Bruksanvisning

Title™ Hynde



Vigtige forbrugerplysninger

BEMÆRK: Denne vejledning indeholder vigtige anvisninger, som skal være tilgængelige for brugeren af produktet. Vejledningen må derfor ikke fjernes, men skal leveres til slutbrugeren sammen med produktet.

FORHANDLER: Denne vejledning skal gives videre til brugeren af produktet.

BRUGER: Sørg for at læse hele denne vejledning, inden du anvender produktet, og gem vejledningen til senere brug.

REGISTRERING AF GARANTI: For at bekræfte garantien på dette produkt, bedes du udfylde og returnere det postkort, der er fastgjort på de vedlagte instruktions- og garantibrochure.

Brugervejledning

Polštář Xtreme Active™



Důležité informace pro zákazníka

UPOZORNĚNÍ: Tato příručka obsahuje informace, které je nutno předat uživateli tohoto výrobku. Neodstraňujte tuto příručku před dodáním vozíku koncovému uživateli.

DODAVATEL: Tuto příručku je nutno dát uživateli tohoto výrobku.

UŽIVATEL: Před použitím tohoto výrobku si přečtěte celou příručku a uložte si ji pro použití v budoucnu.

REGISTRACE ZÁRUKY: Pro potvrzení záruky, prosím, vyplňte a zpět odešlete poštovní lístek připojený k příloženým pokynům záruční knížky.

Uživatelská příručka

Poduszka Xtreme Active™



Ważne informacje dla klienta

UWAGA: niniejszy podręcznik zawiera ważne instrukcje, które należy przekazać użytkownikowi produktu. Niniejszego podręcznika nie należy usuwać przed dostarczeniem użytkownikowi końcowemu.

DOSTAWCA: niniejszy podręcznik należy przekazać użytkownikowi produktu.

UŻYTKOWNIK: Przed rozpoczęciem korzystania z produktu należy przeczytać niniejszy podręcznik w całości i zachować go w celu korzystania w przyszłości.

REJESTRACJA GWARANCJI: Aby nadać ważność gwarancji na ten produkt, należy wypełnić i odesłać do nas kartę dołączoną do instrukcji i karty gwarancyjnej.

**Instrukcja
użytkowania**

μαξιλάρι Xtreme Active™



Σημαντικές πληροφορίες για τον καταναλωτή

ΣΗΜΕΙΩΣΗ: Το παρόν εγχειρίδιο περιέχει σημαντικές οδηγίες που πρέπει να διαβιβαστούν στο χρήστη αυτού του προϊόντος. Μην αφαιρέσετε αυτό το εγχειρίδιο πριν από την παράδοση στον τελικό χρήστη.

ΠΡΟΣ ΤΟΝ ΠΡΟΜΗΘΕΥΤΗ: Το εγχειρίδιο αυτό πρέπει να δοθεί στο χρήστη αυτού του προϊόντος.

ΠΡΟΣ ΤΟΝ ΧΡΗΣΤΗ: Πριν χρησιμοποιήσετε αυτό το προϊόν, διαβάστε ολόκληρο το εγχειρίδιο και φυλάξτε το για μελλοντική αναφορά.

ΚΑΤΑΧΩΡΗΣΗ ΕΓΓΥΗΣΗΣ: Για να επικυρώσετε την εγγύηση σε αυτό το προϊόν, συμπληρώστε και επιστρέψτε την κάρτα που επισυνάπτεται στο εσωκλειόμενο φυλλάδιο οδηγιών και εγγύησης.

Εγχειρίδιο κατόχου

Xtreme Active™ tyyny



Tärkeä asiakastiedote

HUOMAUTUS: Tämä käyttöopas sisältää tärkeitä tietoja, jotka on saatettava tämän tuotteen käyttäjän tietoon. Älä poista tätä käyttöopasta ennen tuotteen toimittamista loppukäyttäjälle.

JÄLLEENMYYJÄ: Tämä käyttöopas on annettava loppukäyttäjälle.

KÄYTTÄJÄ: Lue tämä käyttöopas kokonaan ennen laitteen käyttöönottoa ja pidä se tallessa.

TAKUUN AKTIVOINTI: aktivoi tuotteen takuu täyttämällä ja palauttamalla käyttöoppaan mukana toimitettu takuukortti.

Käyttöopas



ENGLISH	7
WARNINGS	7
INSTALLATION	8
MAINTENANCE/CLEANING	10
CLEANING CHART	11
REASSEMBLING	12
WARRANTY	12

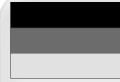

DEUTSCH	14
WARNUNGEN	14
MONTAGE	15
PFLEGE/REINIGUNG	17
REINIGUNGSTABELLE	18
WIEDEREINBAU	19
GARANTIE	19



FRANÇAIS	21
AVERTISSEMENTS	21
INSTALLATION	22
ENTRETIEN / NETTOYAGE	24
TABLEAU DE NETTOYAGE	25
RASSEMBLEMENT	26
GARANTIE	26



ITALIANO	28
AVVERTENZE	28
INSTALLAZIONE	29
MANUTENZIONE/PULIZIA	31
GRAFICO PER LA PULIZIA	32
RIASSEMBLAGGIO	33
GARANZIA	33



NEDERLANDS	35
WAARSCHUWINGEN	35
MONTAGE	36
ONDERHOUD/REINIGING	38
REINIGINGSTABEL	39
OPNIEUW IN ELKAAR ZETTEN	40
GARANTIE	40



ESPAÑOL	42
ADVERTENCIAS	42
INSTALACIÓN	43
MANTENIMIENTO Y LIMPIEZA	45
GRAFICO DE LIMPIEZA	46
MONTAJE	47
GARANTÍA	47



PORTUGUÊS	49
AVISOS	49
INSTALAÇÃO	50
MANUTENÇÃO/LIMPEZA	52
TABELA DE LIMPEZA	53
INSTALAR NOVAMENTE	54
GARANTIA	54



SVENSKA	56
VARNINGAR	56
PLACERING	57
UNDERHÅLL/RENGÖRING	59
RENGÖRINGSDIAGRAM	60
MONTERA IHOP	61
GARANTI	61



NORSK

ADVARSLER	63
MONTERE	64
VEDLIKEHOLD/RENGJØRING	66
RENGJØRINGSDIAGRAM	67
SETTE SAMMEN PUTEN	68
GARANTI	68



DANSK

ADVARSLER	70
MONTERING	71
VEDLIGEHOLDELSE/RENGØRING	73
RENGØRINGSSKEMA	74
GENMONTERING	75
GARANTI	75



ČESKY

VAROVÁNÍ	77
INSTALACE	77
ÚDRŽBA/ČIŠTĚNÍ	78
TABULKA ČIŠTĚNÍ	80
OPĚTOVNÁ MONTÁŽ	81
ZÁRUKA	82



WERSJA POLSKA

OSTRZEŻENIA	84
MONTAŻ	84
KONSERWACJA/CZYSZCZENIE	85
TABELA INSTRUKCJI CZYSZCZENIA	87
PONOWNY MONTAŻ	88
GWARANCJA	89



ΕΛΛΗΝΙΚΑ

ΠΡΟΕΙΔΟΠΟΙΗΣΕΙΣ	91
ΤΟΠΟΘΕΤΗΣΗ	91
ΣΥΝΤΗΡΗΣΗ/ΚΑΘΑΡΙΣΜΟΣ	92
ΠΙΝΑΚΑΣ ΚΑΘΑΡΙΣΜΟΥ	94
ΕΠΑΝΑΣΥΝΑΡΜΟΛΟΓΗΣΗ	95
ΕΓΓΥΗΣΗ	96



SUOMI

VAROITUKSET	98
ASENNUS	99
HUOLTO/PUHDISTUS	101
PUHDISTUSTAULUKKO	102
PYÖRÄTUOLIN KASAAMINEN	103
TAKUUTIEDOT	103



NOTE: Check all parts are free from shipping damage. In case of damage DO NOT use. Contact Sunrise Medical or your supplier for further instructions.

Sunrise Medical recommends that a clinician such as a doctor, therapist or rehab engineer experienced in seating and positioning be consulted to determine if a Jay Xtreme Active Cushion is appropriate. Cushions should only be installed by:

- an authorized Sunrise Medical supplier
- a qualified healthcare professional who has undergone appropriate training by either Sunrise Medical or their approved supplier.

⚠ GENERAL WARNING

- DO NOT install this equipment without first reading and understanding this manual. If you are unable to understand the Warnings, Cautions and Instructions, contact a qualified clinician or supplier - otherwise injury or damage may occur.
- Hook and loop Velcro® should not come into prolonged contact with moisture as this may degrade the adhesive and lead to a failure of the Velcro®.

INTRODUCTION

The Xtreme Active Cushion is designed with the benefits of skin protection in a light-weight, comfortable and low-maintenance design. The Xtreme Active incorporates a Jay Flow Fluid pad, a soft foam base, with an incontinent inner cover, optional lateral and medial thigh supports and an outer cover. For active and regular users, the Xtreme Active helps to provide pressure and shear reduction which may help reduce the incidence of skin breakdown. It is comfortable and facilitates movement, allowing the user to change positions on the cushion. The Jay Xtreme Active cushion is designed to help reduce the incidence of pressure ulcers. However, no cushion can completely eliminate sitting pressure or prevent pressure ulcers. The Jay Xtreme Active cushion is not a substitute for good skin care including proper diet, cleanliness and regular pressure relieving.

Maximum User Weight:

- 150 kg for all sizes.

⚠ WARNING

- Installing a cushion on a wheelchair may affect the centre of gravity of the wheelchair and may cause the wheelchair to tip backwards, potentially resulting in injury. Always assess the potential need for anti-tippers or amputee axle adapter brackets to be added to the wheelchair to help increase stability.
- Prior to prolonged sitting, any cushion should be tried for a few hours at a time while a clinician inspects your skin to ensure that red pressure spots are not developing. You should regularly check for skin redness. The clinical indicator for tissue breakdown is skin redness. If your skin develops redness, discontinue the use of the cushion immediately and see your doctor or therapist.
- The Xtreme Active cushion is designed to help reduce the incidence of pressure ulcers. However, no cushion can completely eliminate sitting pressure or prevent pressure ulcers.

⚠ WARNING

- Do not leave the cushion outside overnight at temperatures below 40° F (5° C). Allow the cushion to warm to room temperature before using. Sitting on extremely cold or hot surfaces can cause skin damage.
- Avoid sharp objects or exposure to excessive heat or open flame.
- **PROPER FLUID LEVEL:** The amount of fluid contained in the insert is determined by the clinician during a seating evaluation. This should not be adjusted without a clinician directive as it can alter the pressure relieving properties and lead to injury or damage.
- **OBSTRUCTIONS: DO NOT:** place any obstructions between the user and the cushion because it will reduce product effectiveness.
- **CUSHION AND COVER ORIENTATION:** Product must be used with the fluid insert facing up. If the cover is not used correctly or if the cover is the wrong size, it may reduce or eliminate the cushion's benefits and could increase risk to the skin and soft tissue.
- **CUSHION BASE AND FLUID PAD:** this product has two different fluid pads that match two different bases. The bases are not interchangeable. Using a fluid pad with the incorrect base will reduce or eliminate the cushion's benefits, increasing risk to the skin and soft tissue

FITTING THE GS CUSHION

Place the Cushion on the seat of the wheelchair, (A solid base of support, like the Jay Adjustable Solid Seat or Solid Seat Insert is recommended). If using an adjustable depth back on the wheelchair, like the JAY 3 GS Back, position the back of the Cushion even with the front of the upright back posts.

If using a fixed depth back, like a JAY® J2 Back or Jay Care Active™ Back, notch the rear corners of the base to establish seat depth to within 1" (2.5 cm) from the back of the knees, (see score lines on base). This will allow the back of the Cushion to go between the posts.

Place the individual on the Cushion allowing the buttocks to sit in the rear, carved-out portion and the legs to rest comfortably on the raised front portion.

To achieve the lowest average sitting pressures possible, utilize the GS Pressure Relief Pad.

Additionally, the footrests should be adjusted low enough to allow the legs to rest firmly on the front of the Cushion. The Cushion should come within 0 - 1" (0-2.5 cm) of the back of the knee.

Assess the client:

- Are the hips level?
- Are the legs in good position?
- Is the client comfortable?

If the answer to any of these questions is "no," see the Accessories section in this Owner's Manual.

HOW THE JAY JAY GS CUSHION GROWS

The Jay JAY GS Cushion grows by maintaining the positional relationship between the user and the cushion.

The Jay JAY GS Cushion shown with other components of the Growth and Positioning System.

As the client grows, the area under the buttocks remains roughly the same, while the area under the legs grows backward. Using the Pre-ischial Shelf Extender (see diagram on bottom of previous page) will increase leg support and position the anti-thrust shelf where needed.

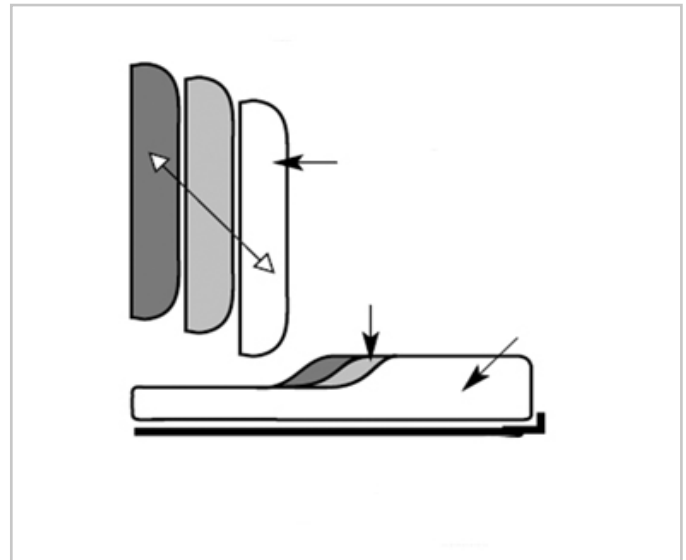

Fluid Pad L



Fluid Pad S

USE WITH A SOLID SEAT AND A SOLID BACKREST

Avoid using the cushion on overly stretched seat upholstery. Stretched upholstery does not provide adequate support for the cushion and improper positioning may result. Replace stretched upholstery or purchase the Jay Adjustable Solid Seat or the Jay Solid Seat insert that is appropriate for the cushion.

Avoid using overly stretched back rest upholstery. Stretched back upholstery does not provide adequate support for the body and improper positioning may result. Replace stretched back rest upholstery or purchase a back support product from Sunrise that is appropriate for you. Contact an authorized supplier for a free demonstration of these products.

⚠ WARNING

- When you install a seat cushion in a wheelchair, this affects the centre of gravity and could increase the risk of the wheelchair tipping over backwards!
- Always have the anti-tip tubes fitted to the wheelchair!

For better posture and to give greater relief from back pain, we recommend the JAY J3 backrest. Your Sunrise Medical dealer will be pleased to demonstrate these backrests for you.

SETTING THE LEG POSITION

In order to achieve the lowest seated pressure and maximise the leg support, lower the footrests, raise the seat and/or use a longer cushion. The leg wedges in the cushion base cover stop the legs from gradually moving apart. You can make the wheelchair sling tighter or consider using a solid seat insert. If the legs are still too far apart, consider a JAY J2, Jay Balance or JAY J3 cushion.

XTREME ACTIVE CUSHION ACCESSORY PARTS

Each Xtreme Active can accommodate leg support wedges (2 lateral thigh supports, 1 medial thigh support). These supports can be ordered as a kit and fitted through Velcro®s on the inner cover.

When positioned on the inner cover, the supports enhance the top surface contour of the cushion providing lateral thigh support without compromising softness. This increases the contact with the legs to help control abduction (separation of legs) and adduction (if medial thigh support is used).



Fluid Pad L and Leg Support Kit



Fluid Pad S and Leg Support Kit

EASY MAINTENANCE & CLEANING

- Monthly cleaning and regular maintenance may help extend the life of your cushion. During cleaning, component inspection is recommended.
- Check the cover for tears and excessive wear and replace if ripped, torn or otherwise not fully functional. Inspect the fluid pad for punctures or any other abnormalities.
- Check the foam insert to ensure foam consistency. While checking the fluid pad if you ever feel the fluid is firmer in one area, simply knead the fluid back to its original consistency and/or call your supplier.

TO CLEAN INNER COVER

- Remove the cover from the foam insert and turn inside out.
- Machine wash in warm water (40°), Or spray/wipe disinfect and air dry.
- No ironing required.

TO CLEAN OUTER COVER

- Remove the cover from the foam insert and turn inside out.
- Machine wash in warm water (maximum recommended temperature is 70° for microclimatic and stretch covers, 60°C for incontinent covers) and air dry.
- No ironing required.

⚠ CAUTION

- Do not dry clean covers or use industrial washers and dryers to clean cover.
- Do not steam autoclave.
- Do not bleach.
- To refit cover after washing, reinstall the cover on the foam insert. Ensure the back of the cover matches up to the back of the foam insert.
- If used in an institutional setting, write the resident's name with a permanent marker on the content label of the covers. This will help to ensure the return of the covers after washing.
- Use only Jay covers on Jay cushions. The cover is an important part of allowing the immersion into the fluid insert which redistributes the pressure. Changing the cover will alter this design and its efficacy.

CLEANING THE FOAM BASE / LEG SUPPORT WEDGES

Remove the covers and fluid pad from the foam base. Wipe lightly with a damp cloth. Do not use soap. Do not submerge in water. Wipe off with a clean cloth. Let it completely air-dry before reassembly. The leg support covers can be machine washed in warm water (40°C) or spray/wipe disinfected and air dried. The leg support wedges can be wiped with a damp cloth (do not use soap and do not submerge in water) and then wiped off with a clean cloth. Let it completely air-dry before reintroducing them into the covers.

⚠ CAUTION

Avoid submersion of the foam base and leg supports in water.





CLEANING THE FLUID PAD

















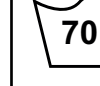













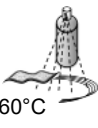













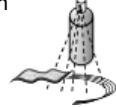

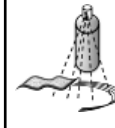
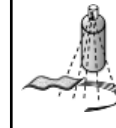
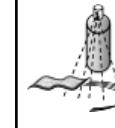
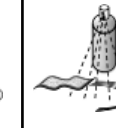















Remove the outer cover from the cushion. Remove fluid pad from the inner cover and wipe it with warm water and soap. Rinse with a clean, damp cloth, then wipe dry with a clean cloth.

⚠ CAUTION

- Never submerge the fluid pad in any liquid.
- Avoid harsh cleaning or rough handling as this may lead to a degradation of the fluid insert and lead to a leakage.

Should there be evidence of wear and tear on the cover, foam insert, fluid insert or other parts or if you notice that the consistency has deteriorated, please contact your dealer or Sunrise Medical for an assessment and further instructions.

LAUNDRY CARE SYMBOLS	
	Machine wash in warm water (70° C)
	Only non-chlorine bleach, when needed
	Drip dry
	Do not iron
	Do not dry clean

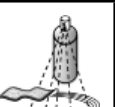
Approved Cleaning Procedures for JAY Cushions									
Product	JAY Lite	JAY J3	J2 GS	JAY Easy Visco	JAY Soft Combi P	JAY Xtreme Active	JAY Basic	JAY Easy	JAY Balance
Outer Cover (Microclimatic and Stretch)									
(1). Wet Wash 70°C 									
Outer Cover (Incontinent)									
(2). Wet Wash 60°C 									
Inner Cover									
(3). Spray and Wipe disinfection  or Wet Wash 60°C 	NA	NA	NA	NA	NA	 	NA	NA	 
Cushion core (foam base)									
(4). Steam autoclave up to 105 °C (1) 									
Spray and wipe disinfection 									
(5). Immersion disinfection 									
Cushion elements									
Roho Air element	NA			NA	NA	NA	NA	NA	
Positioning elements	NA			NA	NA		NA	NA	
Fluid pad	NA			NA	NA		NA		
<p>1. 70°C is the maximum recommended temperature. 2. 60°C is the maximum recommended temperature. 3. The Xtreme Active and Balance inner covers can be washed at 60°C as well as spray and wipe disinfected. Possible discoloration if washed at 60°C but the functional aspect of the covers is not diminished. 4. An autoclave is a self locking machine that sterilizes with steam under pressure. 5. At low temperature (< 30°C)</p>									
The product warranty shall not apply to products damaged due to the failure to follow these cleaning instructions or the use of inappropriate cleaning compounds.									

Recommended Disinfectants

All disinfectants which are listed and recommended by the Robert Koch Institute: http://www.rki.de/EN/Home/homepage_node.html

REASSEMBLING THE XTREME ACTIVE CUSHION AFTER CLEANING

Follow cleaning and maintenance instructions as described in “Easy maintenance, cleaning and re-use” then reassemble as follows.

Insert the foam base into the water resistance inner cover. Ensure that the zipper is at the rear of the foam base where the seat well is located, and the Velcro® is on top in the seat well. Attach the fluid pad to the inner cover at the seat well matching all Velcro® strip locations, according to the colour codes.

If your cushion contains leg thigh supports, place them on the inner cover according to your positioning needs. The Xtreme Active components are labelled with front and rear to help match components for easy assembly.

WARNING

- Insert the Jay Fluid pad on the inner cover making sure that all Velcro® strip locations are aligned according to the Velcro® loop and hook colours . A misalignment could cause an unwanted pressure point which could lead to injury.

WHEN TO CHECK

Check your cushion and fluid pad every month when you clean it.

JAY XTREME ACTIVE CUSHION WARRANTY

Each Jay fluid cushion is carefully inspected and tested to provide peak performance. Every Jay fluid cushion is guaranteed to be free from defects in materials and workmanship for a period of 24 months from the date of purchase, provided normal use. Should a defect in materials or workmanship occur within 24 months from the original date of purchase, Sunrise Medical will, at its option, repair or replace it without charge. This warranty does not apply to punctures, tears or burns, nor to the cushion's removable cover.

The removable cover is guaranteed to be free from defects in materials and workmanship for a period of six (6) months from the date of purchase, provided normal use. Should a defect in materials or workmanship occur within six (6) months from the original date of purchase, Sunrise Medical will, at its option, repair or replace it without charge.

Claims and repairs should be processed through the nearest authorized supplier. Except for express warranties made herein, all other warranties, including implied warranties of merchantability and warranties of fitness for a particular purpose are excluded.

ADDENDUM TO WARRANTY USE AND CARE GUIDE

Consult your health care professional for proper fitting and use, and read the following statements carefully:

- The fluid in this cushion may lose volume over time.
- Volume loss in this cushion may result in bottoming-out of the cushion.
- Monthly, during routine cleaning and inspection, check the cushion for bottoming-out (see instructions under “checking for bottoming-out” in the warranty use and care guide) and any fluid inconsistencies. If the fluid is firmer in one area simply knead it back to its original consistency.
- If bottoming-out occurs discontinue use of this cushion and contact your health care professional. If further assistance is necessary, contact Sunrise Medical Customer Services.



1	Type:	Product Name		CE Mark
2	Date:	LOT: defined by Julian Date		XXXX-XX-XX Date of Manufacture
		Seat width XXX mm	Part Code	Assembly Part Number
		Seat depth XXX mm	MD	This symbol means Medical Device
		Max user weight XXX kg		Manufacturer
			EC REP	European Authorised Representative

We at SUNRISE MEDICAL have been awarded the ISO-13485 certificate, which affirms the quality of our products at every stage, from R & D to production. This product meets the requirements in accordance with EU regulations. Options or accessories shown are available at extra cost.

The varieties of cushions fitting variants, as well as the different positioning components to deliver higher positioning and skin protection benefits according to each user requirement and indication, mean that it can be used by a range of users with different positioning and skin protection needs and indications as follows[R7-R14] :

- Spinal Cord Injury
- MS
- Neurological disease pattern (hemiplegia, M. Parkinson)
- Extremity defect deformity
- Joint contracture
- Amputation
- Tetraplegia

The cushion for a wheelchair shall not be used in case of [R3, R4]:

- Redness developed in the skin contact area
- Bottoming out present in the JAY Fluid Insert
- Decubitus

NOTE: General user advice. Not following these instructions may result in physical injury, damage to the product or damage to the environment!

A notice to the user and/or patient that any serious incident that has occurred in relation to the device should be reported to the manufacturer and the competent authority of the Member State in which the user and/or patient is established.

As the manufacturer, SUNRISE MEDICAL, declares that this product conforms to the Medical Device Regulation (2017/745).

B4Me special adaptations

Sunrise Medical strongly recommends that in order to ensure that your B4Me product operates, and performs as intended by the manufacturer; all the user information supplied with your B4Me product is read and understood, before the product is first used. Sunrise Medical also recommends that the user information is not discarded after reading it, but it is kept safely stored for future reference.

Medical Device Combinations

It may be possible to combine this Medical device with one or more other Medical Device or other product. Information on which combinations are possible can be found at www.Sunrisemedical.co.uk. All combinations listed have been validated to meet the General Safety and Performance Requirements, section 14.1 of the Medical Device Regulation 2017/745.

Guidance on the combination, such as mounting, can be found at www.SunriseMedical.co.uk.

HINWEIS: Überprüfen Sie alle Teile auf Transportschäden. Wenn ein Schaden vorliegt, NICHT benutzen. Wenden Sie sich an Sunrise Medical oder Ihren Händler zur weiteren Vorgehensweise.

Sunrise Medical empfiehlt, bezüglich der Eignung des Jay Xtreme Active Kissens Klinikpersonal wie etwa einen Arzt, Therapeuten oder Reha-Techniker mit Erfahrung bei Sitzsystemen und Positionierung zu Rate zu ziehen. Kissens dürfen nur installiert werden von:

- autorisierten Sunrise Medical Fachhändlern
- qualifizierten Gesundheitsfürsorgern, die an entsprechenden Schulungen durch Sunrise Medical oder dessen autorisierten Händlern teilgenommen haben.

⚠ ALLGEMEINE WARNUNG

- Nutzen Sie dieses Kissen NUR, wenn Sie dieses Handbuch gelesen und verstanden haben. Wenn Sie die Warnungen, Vorsichtsmaßnahmen und Anweisungen nicht verstehen, wenden Sie sich an Ihr qualifiziertes Klinikpersonal oder an Ihren Händler, da sonst Körperverletzungen oder Sachschäden auftreten können.
- Klettverschlüsse dürfen nicht über längere Zeit Feuchtigkeit ausgesetzt werden, da dadurch der Kleber beeinträchtigt wird und der Klettverschluss eventuell nicht mehr funktioniert.

EINFÜHRUNG

Das Xtreme Active Kissen wurde zum Schutz Ihrer Haut mit einem leichten, komfortablen und wartungsarmen Design entwickelt. Das Xtreme Active Kissen besteht aus dem JAY Flow Fluid-Pad, einer Schaumstoffbasis mit Inkontinenzbezug, optionalen Abduktions- und Adduktionskeilen und einem Überzug. Das Xtreme Active Kissen ist für den aktiven und regelmäßigen Benutzer ausgelegt und hilft, Druck und Scherkräfte zu verringern und kann damit das Entstehen von Dekubitus vorbeugen. Das Kissen ist bequem und erleichtert die Bewegung des Benutzers im Rollstuhl, d.h., er kann die Position auf dem Kissen wechseln.

Das Jay Xtreme Active Kissen ist dazu ausgelegt, das Auftreten von Dekubitus zu reduzieren. Kein Kissen kann jedoch den Druck beim Sitzen vollständig eliminieren oder Wundsitzen völlig verhindern. Das Jay Xtreme Active Kissen ist kein Ersatz für ordnungsgemäße Hautpflege, dazu gehört gute Ernährung, Reinlichkeit und regelmäßige Druckentlastung.

Maximales Körpergewicht des Fahrers:

- 150 kg für alle Größen.

⚠ WARNUNG

- Durch das Anbringen eines Kissens auf einem Rollstuhl kann sich der Schwerpunkt des Rollstuhls verlagern. Das kann dazu führen, dass der Stuhl nach hinten kippt, was Verletzungen nach ziehen kann. Beurteilen Sie in jedem Fall, ob Sicherheitsräder oder Achsenadapterhalterungen für Amputierte am Rollstuhl angebracht werden müssen, um die Stabilität zu erhöhen.
- Vor der langfristigen Benutzung sollten alle Kissens mehrmals einige Stunden lang ausprobiert werden, dabei sollte das Klinikpersonal die Haut immer wieder auf rote Druckstellen überprüfen. Prüfen Sie die Haut regelmäßig auf Rötung. Rötung ist das klinische Anzeichen für Gewebeschäden. Wenn sich die Haut rötet, benutzen Sie das Kissen nicht mehr und wenden Sie sich an Ihren Arzt oder Therapeuten.
- Das Xtreme Active Kissen ist dazu ausgelegt, das Auftreten von Dekubitus zu vermeiden. Kein Kissen kann jedoch den Druck beim Sitzen vollständig eliminieren oder Wundsitzen völlig verhindern.

⚠ WARNUNG

- Lassen Sie das Kissen nicht über Nacht im Freien bei Temperaturen unter 40° F (5° C). Vor der Benutzung sollte sich das Kissen auf Zimmertemperatur erwärmen. Beim Sitzen auf extrem kalten oder extrem heißen Oberflächen können Hautschäden entstehen.
- Setzen Sie das Kissen keinen scharfen Gegenständen und keiner extremen Hitze oder offenen Flammen aus.
- **RICHTIGE FLUIDMENGE:** Die in der Einlage enthaltene Fluidmenge wird durch das Klinikpersonal bei einer Beurteilung des Sitzvermögens ermittelt. Sie sollte nicht ohne Rücksprache mit dem Klinikpersonal angepasst werden, da sich dadurch die druckentlastenden Eigenschaften ändern und Körperverletzungen oder Sachschäden verursacht werden können.
- **GEGENSTÄNDE: KEINE GEGENSTÄNDE** zwischen den Benutzer und das Kissen legen, da hierdurch die Wirksamkeit des Produkts verringert wird.
- **KISSEN UND BEZUG ORIENTIERUNG:** Das Produkt muss mit der Fluid-Einlage nach oben verwendet werden. Wenn der Überzug nicht richtig benutzt wird oder der Überzug die falsche Größe hat, kann dadurch die Wirksamkeit des Kissens reduziert oder ausgeschaltet sowie die Gefahren für die Haut und das Weichgewebe erhöht werden.
- **SCHAUMSTOFFBASIS UND FLUID-PAD:** Dieses Produkt ist mit zwei verschiedenen Fluid-Pads für zwei verschiedene Schaumstoffbasen ausgestattet. Die Schaumstoffbasen sind nicht untereinander austauschbar. Wird ein Fluid-Pad mit der falschen Schaumstoffbasis verwendet, wird die Wirkung des Kissens reduziert oder aufgehoben und dadurch die Gefahr für die Haut und anderes Weichgewebe erhöht.

ANBRINGEN DES KISSENS

Wählen Sie die Kissengröße aus, die Ihrer Hüftbreite im Sitzen entspricht. Die Länge des Kissens sollte beim Sitzen vom Rücken bis 3 – 5 cm hinter die Kniekehle reichen. Legen Sie das Kissen so weit wie möglich im Rollstuhl nach hinten. Die geschwungene hintere Kante und die ausgeschnittenen Ecken sollten eng am Rollstuhlrücken anliegen. Um den Druck auf die Sitzfläche so niedrig wie möglich zu halten, sollten die Fußrasten so niedrig eingestellt werden, dass Ihre Oberschenkel bequem auf dem vorderen Teil des Kissens ruhen. (Durch die richtige Einstellung der Fußrasten kann der Druck auf bestimmte Stellen reduziert werden.)

Wenn Sie auf dem Xtreme Active Kissen sitzen, sollte sich Ihr Sitzbein in der Mitte des Fluid-Pad befinden. Wenn das Kissen nicht richtig positioniert ist, kann das zu Durchsitzen und zur Schädigung des Gewebes führen. Wenn eine Schiefhaltung vorliegt, positionieren Sie das Kissen etwas weiter vorne im Rollstuhl, damit Sie nicht auf dem Schaumstoffteil vorne am Kissen sitzen. (Wenn eine extreme Schiefhaltung vorliegt, empfehlen wir das JAY J2® und das JAY J3 Kissen.) Wenn der Rücken Ihres Rollstuhls eine Rückenbespannung aufweist, sollte er ausgewechselt werden. Sie könnten stattdessen einen JAY J3 Rücken verwenden. Mit einem festen Rücken wird die Hüfte richtig positioniert und der Rumpf unterstützt, sodass Sie weniger auf Ihrem Kreuzbein sitzen, d.h., Ihr Becken ist nach hinten geneigt.

EINSETZEN VERSCHIEDENER FLUID-PADS

Das Xtreme Active Kissen kann mit zwei verschiedenen Fluid-Pads bestellt werden: ein Pad mit einer größeren Fluidmenge und ein Pad mit einer geringeren Fluidmenge (für niedriges Gewicht optimiert).

Die Fluid-Pads sind farblich gekennzeichnet und müssen entsprechend den jeweiligen Farben der Klettverschlüsse am inneren Bezug befestigt werden.



Fluid-Pad L



Fluid-Pad S

HINWEIS:

- Wenn Sie Fluid-Pad wechseln, müssen die inneren und äußeren Bezüge des Xtreme Active nicht ausgewechselt werden. Die Schaumstoffbasen des Xtreme Active Kissens sind jedoch vom verwendeten Fluid-Pad abhängig.
- Befestigen Sie das schwarze Klett des Fluid-Pads immer auf das schwarze Flausch des inneren Bezugs und das graue Klett des Fluid-Pads auf das graue Flausch des inneren Bezugs.

SO ÜBERPRÜFEN SIE, OB DURCHSITZEN VORLIEGT

Durchsitzen tritt beim Xtreme Active Kissen auf, wenn das Fluid unter Ihrem Sitzhocker verdrängt wird, d.h., Sie sitzen direkt auf der Schaumstoffbasis. Das tritt manchmal bei sehr dünnen Personen auf, bei Personen, die Rollstühle mit verstellbarem Rückenwinkel benutzen, die nicht gerade sitzen oder ein zu breites Kissen verwenden.

Wenn Durchsitzen auftritt, wird ein erhöhter Druck auf die Sitzbeinhöcker und das Steißbein ausgeübt, d.h., die Gefahr der Hautschädigung erhöht sich.

Um zu überprüfen, ob Durchsitzen vorliegt, setzen Sie sich bei abgenommenem Überzug mindestens 2 Minuten lang auf das Jay Xtreme Active Kissen. Heben Sie sich vom Kissen ab (oder bitten sie jemanden um Hilfe) und versuchen Sie dabei, das Fluid unter Ihnen intakt zu lassen. Drücken Sie auf die Mulden am Fluid-Pad, wo Ihre Sitzbeinhöcker und Ihr Steißbein waren. Sie müssen mindestens durch 1/2" (1 cm) Fluid drücken, bevor Sie die feste Schaumstoffbasis darunter fühlen.

Wenn das Kissen richtig positioniert ist und die Fußrasten richtig eingestellt sind und dann nicht mindestens 1/2" (1 cm) Fluid vorliegt, liegt Durchsitzen vor und das Kissen sollte nicht verwendet werden.

(Wenn Sie sich vor Kurzem verletzt haben, sollte die Höhe des Fluids 2 cm betragen, da dies sonst zu posttraumatischer Atrophie führen kann). Wenn Durchsitzen vorliegt, kann eine Überfüllung des Fluid-Pads erforderlich sein. Überfüllte Fluid-Pads sind von Ihrem Fachhändler oder vom Kundendienst von Sunrise Medical erhältlich.

⚠️ WARNUNG

Wenn Durchsitzen auftritt, wird ein erhöhter Druck auf die Sitzbeinhöcker und das Steißbein ausgeübt, d.h., die Gefahr der Hautschädigung erhöht sich. Das Kissen nicht mehr benutzen. Wenden Sie sich an Ihren Arzt oder medizinischen Berater.

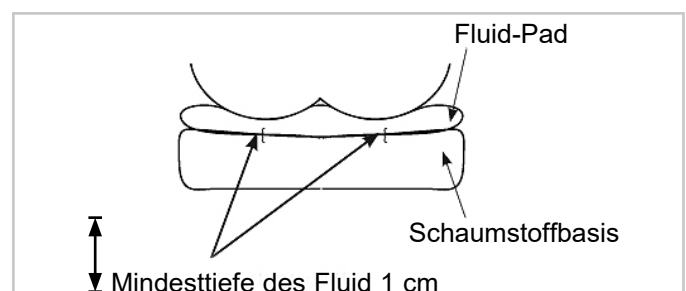

VERWENDUNG MIT FESTER SITZPLATTE UND FESTEM RÜCKEN

Verwenden Sie das Kissen nicht an einer durchhängenden Sitzbespannung. Eine durchhängende Sitzbespannung bietet keine ausreichende Stütze für das Kissen, dies kann zu einer falschen Positionierung führen. Ersetzen Sie die durchhängende Sitzbespannung oder kaufen Sie die anpassbare feste Sitzplatte oder den festen Sitzeinsatz von Jay, die für das Kissen geeignet ist.

Vermeiden Sie eine überdehnte Rückenbespannung. Eine überdehnte Rückenbespannung bietet keine ausreichende Unterstützung für den Körper und kann zu einer falschen Sitzhaltung führen. Wechseln Sie überdehnte Rückenbespannungen aus oder schaffen Sie sich einen neuen Rücken von Sunrise an, der für Ihre Bedürfnisse geeignet ist. Wenden Sie sich an einen zugelassenen Fachhändler, der Ihnen diese Produkte gerne gratis vorführt.

⚠️ WARNUNG

- Der Einbau eines Sitzkissens in einem Rollstuhl wirkt sich auf den Schwerpunkt aus und könnte die Gefahr erhöhen, dass der Rollstuhl nach hinten umkippt!
- Der Rollstuhl sollte immer mit Sicherheitsrädern ausgestattet sein!

Für eine bessere Haltung und eine stärkere Linderung bei Rückenschmerzen empfehlen wir den JAY J3 Rücken. Ihr Sunrise Medical Fachhändler führt Ihnen diese Rückenmodelle gerne vor.

EINSTELLEN DER BEINPOSITION

Um den Druck auf die Sitzfläche so niedrig wie möglich zu halten und die Abstützung der Beine zu maximieren, senken Sie die Fußrasten ab, stellen Sie den Sitz höher und/oder verwenden Sie ein längeres Kissen. Die Keile, die Sie auf dem inneren Bezug mit Klettverschlüssen befestigen können, verhindern, dass sich die Beine allmählich auseinander bewegen. Sie können die Bespannung des Rollstuhls fester einstellen oder einen festen Sitzeinsatz in Erwägung ziehen. Wenn die Beine immer noch zu weit auseinander sind, sollte ein JAY J2, Jay Balance oder ein JAY J3 Kissen verwendet werden.

ZUBEHÖRTEILE FÜR XTREME ACTIVE KISSEN

In alle Xtreme Active Kissen können Beinkeile eingesetzt werden (2 Adduktionskeile, 1 Abduktionskeil).

Die Keile können als Set bestellt und mit Klettverschlüssen am inneren Bezug befestigt werden. Wenn die Keile am inneren Bezug befestigt sind, wird dadurch die anatomische Form oben am Kissen verbessert, zur Verstärkung der seitlichen Abstützung der Oberschenkel, ohne die Weichheit zu beeinträchtigen. Dadurch wird der Kontakt mit den Beinen verstärkt, um der Abduktion (Abspreizen des Beins) und Adduktion (bei Verwendung vom Abduktionskeil) entgegen zu wirken.



Fluid-Pad L und Beinkeil-Set



Fluid-Pad S und Beinkeil-Set

EINFACHE PFLEGE UND REINIGUNG

- Monatliche Reinigung und regelmäßige Pflege können die Lebensdauer Ihres Kissens verlängern. Es wird empfohlen, bei der Reinigung die Komponenten zu überprüfen.
- Überprüfen Sie den Überzug auf Risse und übermäßige Abnutzung und wechseln Sie ihn aus, wenn er eingerissen, zerrissen oder anderweitig beschädigt ist. Überprüfen Sie das Fluid-Pad auf Löcher oder andere Mängel.
- Prüfen Sie, dass die Schaumstoffeinlage die richtige Beschaffenheit aufweist. Wenn Sie bei der Überprüfung des Fluid-Pads feststellen, dass es an einer Stelle fester ist, können Sie es einfach auf seine ursprüngliche Beschaffenheit zurückkneten oder wenden Sie sich an Ihren Händler.

REINIGUNG DES INNENBEZUGS

- Nehmen Sie den Überzug von der Schaumstoffeinlage ab und drehen Sie ihn auf links.
- Waschen Sie ihn im Normalwaschgang (40°) oder reinigen Sie ihn mit Sprüh-/Wischdesinfektion und lassen Sie ihn an der Luft trocknen.
- Bügeln ist nicht nötig.

REINIGUNG DES AUSSENBEZUGS

- Nehmen Sie den Überzug von der Schaumstoffeinlage ab und drehen Sie ihn auf links.
- Waschen Sie ihn im Normalwaschgang (bei maximal 70° für mikroklimatische und Stretchbezüge und 60°C für Inkontinenzbezüge) und lassen Sie ihn an der Luft trocknen.
- Bügeln ist nicht nötig.

⚠ VORSICHT

- Die Bezüge dürfen nicht chemisch gereinigt oder in einer gewerblichen Waschmaschine gewaschen oder getrocknet werden.
- Nicht im Autoklav reinigen.
- Nicht bleichen.
- Nach dem Waschen den Überzug wieder über die Schaumstoffeinlage ziehen. Achten Sie dabei darauf, dass die hintere Kante der Schaumstoffeinlage richtig an der hinteren Kante des Bezugs anliegt.
- Wenn das Kissen in einer Pflegeeinrichtung verwendet wird, schreiben Sie den Namen des Patienten oder Bewohners mit einem Permanentmarker auf das Inhaltsetikett am Überzug. Damit wird sichergestellt, dass die Überzüge nach dem Waschen wieder zum entsprechenden Kissen gelangen.
- Auf JAY Kissen nur JAY Überzüge verwenden. Der Bezug spielt eine wichtige Rolle beim Einsinken in die Fluid-Einlage, die den Druck verteilt. Durch das Auswechseln des Bezugs werden diese Konstruktion und deren Wirksamkeit geändert.

REINIGUNG DER SCHAUMSTOFFUNTERLAGE / BEINKEILE

Nehmen Sie den Überzug und das Fluid-Pad von der Schaumstoffunterlage ab.
Vorsichtig mit einem feuchten Tuch abwischen. Keine Seife benutzen. Nicht in Wasser eintauchen. Mit einem sauberen Tuch nachtrocknen. Den Schaumstoff ganz an der Luft trocknen lassen, bevor der Überzug wieder aufgebracht wird. Die Bezüge der Beinkeile können im Normalwaschgang (40°C) gewaschen oder durch Sprüh-/Wischdesinfektion gereinigt und an der Luft getrocknet werden. Die Beinkeile können mit einem feuchten Tuch abgewischt (keine Reinigungs- oder Spülmittel verwenden und nicht in Wasser eintauchen) und dann mit einem sauberen Tuch nachgewischt werden. Bevor der Überzug wieder aufgebracht wird, ganz an der Luft trocknen lassen.

⚠ VORSICHT

Die Schaumstoffunterlage und die Beinkeile nicht in Wasser eintauchen.





REINIGUNG DES FLUID-PADS













































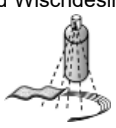

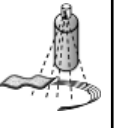
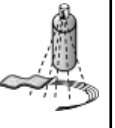
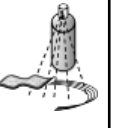
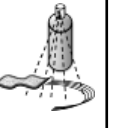











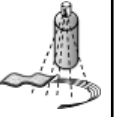
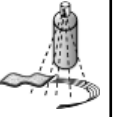

Nehmen Sie den äußeren Bezug vom Kissen ab. Nehmen Sie das Fluid-Pad vom inneren Bezug ab und wischen Sie es mit warmem Seifenwasser ab. Dann mit einem sauberen, feuchten Tuch nachwischen und mit einem sauberen Tuch abtrocknen.

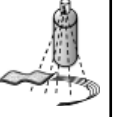
⚠ VORSICHT

- Die Fluid-Einlage nie in Flüssigkeiten eintauchen.
- Vermeiden Sie scharfe Reinigungsmittel oder raue Handhabung, da dadurch die Fluid-Einlage beschädigt und ein Leck verursacht werden kann.

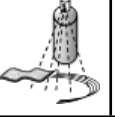
Sollten am Bezug, an der Schaumstoffeinlage, Fluid-Einlage oder an anderen Teilen Anzeichen von Verschleiß auftreten oder wenn Sie eine Verschlechterung der Konsistenz feststellen, wenden Sie sich an Ihren Fachhändler oder an Sunrise Medical für eine Beurteilung und weitere Informationen.

REINIGUNGSSYMBOLLE	
	Normalwaschgang (70° C)
	Nur chlorfreie Bleichmittel, bei Bedarf
	Nass aufhängen
	Nicht bügeln
	Nicht für den Trockner geeignet

Zugelassene Reinigungsverfahren für JAY Kissen									
Produkt	JAY Lite	JAY J3	J2 GS	JAY Easy Visco	JAY Soft Combi P	JAY Xtreme Active	JAY Basic	JAY Easy	JAY Balance
Äußerer Überzug (Mikroklimatisch und Stretch)									
(1). Waschmaschine 70°C 									
Äußerer Bezug (Inkontinenz)									
(2). Waschmaschine 60°C 									
Innerer Bezug									
(3). Sprüh- und Wischdesinfektion  oder Waschmaschine 60°C 	N.Z.	N.Z.	N.Z.	N.Z.	N.Z.		N.Z.	N.Z.	
Kissenkern (Schaumstoffbasis)									
(4). Autoklav bis 105 °C (1) 									
Sprüh- und Wischdesinfektion 									
(5). Tauchdesinfektion 									
Kissenkomponenten									
Roho Lufteinlage	N.Z.			N.Z.	N.Z.	N.Z.	N.Z.	N.Z.	
Positionierungskomponenten	N.Z.			N.Z.	N.Z.		N.Z.	N.Z.	
Fluid-Pad	N.Z.			N.Z.	N.Z.		N.Z.		
<p>1. 70°C ist die maximal empfohlene Höchsttemperatur. 2. 60°C ist die maximal empfohlene Höchsttemperatur. 3. Die Xtreme Active und Balance Innenbezüge können sowohl bei 60°C gewaschen als auch durch Sprüh- und Wischdesinfektion gereinigt werden. Wenn sie bei 60°C gewaschen werden, ist eine Verfärbung möglich, die Funktion der Bezüge wird dadurch aber nicht beeinträchtigt. 4. Ein Autoklav ist eine selbstverriegelnde Maschine, die mit Hilfe von unter Druck stehendem Dampf sterilisiert. 5. Bei niedriger Temperatur (< 30°C).</p>									
Die Produktgarantie gilt nicht für Produkte, die durch Missachtung dieser Reinigungsanleitung oder die Verwendung ungeeigneter Reinigungsmittel beschädigt wurden.									

Empfohlene Desinfektionsmittel

Alle Desinfektionsmittel, die vom Robert-Koch-Institut aufgeführt und empfohlen werden: http://www.rki.de/EN/Home/homepage_node.html

WIEDEREINBAU DES XTREME ACTIVE KISSENS NACH DER REINIGUNG

Befolgen Sie die Reinigungs- und Pflegeanleitung wie unter „Einfache Pflege, Reinigung und Wiederverwendung“ beschrieben und setzen Sie das Kissen dann folgendermaßen wieder zusammen. Setzen Sie die Schaumstoffunterlage in den wasserfesten inneren Bezug ein. Achten Sie darauf, dass sich der Reißverschluss an der Rückseite der Schaumstoffunterlage befindet, an der die Sitzmulde liegt und dass der Klettverschluss in der Sitzmulde oben liegt. Befestigen Sie das Fluid-Pad so am inneren Bezug an der Sitzmulde, dass alle Klettverschlüsse entsprechend der jeweiligen Farbkennzeichnung aufeinander liegen. Wenn Ihr Kissen Bein- oder Oberschenkelkeile enthält, platzieren Sie diese entsprechend Ihren

Positionierungsbedürfnissen auf dem inneren Bezug. Die Komponenten des Xtreme Active sind mit vorne und hinten gekennzeichnet, um das Anbringen zu erleichtern.

WARNUNG

- Setzen Sie das Jay Fluid-Pad auf den inneren Bezug ein und achten Sie darauf, dass alle Klettstreifen entsprechend der jeweiligen Farbkennzeichnung der Klettverschlüsse ausgerichtet sind. Eine falsche Ausrichtung könnte zu einer unerwünschten Druckstelle führen, die Verletzungen verursachen könnte.

PRÜFINTERVALL

Überprüfen Sie Ihr Kissen und Ihr Fluid-Pad einmal im Monat bei der Reinigung.

GARANTIE FÜR DAS JAY XTREME ACTIVE KISSEN

Alle Jay Fluid-Kissen werden einer sorgfältigen Inspektion und Prüfung unterzogen, um die Höchstleistung zu gewährleisten. Wir gewährleisten für einen Zeitraum von 24 Monaten ab dem Kaufdatum für alle Jay Fluid-Kissen, dass sie bei normalem Gebrauch frei von Material- und Herstellungsfehlern sind. Sollte innerhalb von 24 Monaten ab dem Erstkaufdatum ein Material- oder Herstellungsfehler auftreten, wird dieser nach dem Ermessen von Sunrise Medical entweder repariert oder ersetzt. Diese Garantie gilt nicht für Einstiche, Risse oder Verbrennungen sowie den abnehmbaren Bezug des Kissens. Wir gewährleisten für einen Zeitraum von 6 Monaten ab dem Kaufdatum für den abnehmbaren Bezug, dass er bei normalem Gebrauch frei von Material- und Herstellungsfehlern ist. Sollte innerhalb von sechs (6) Monaten ab dem Erstkaufdatum ein Material- oder Herstellungsfehler auftreten, wird dieser nach dem Ermessen von Sunrise Medical entweder repariert oder das Teil wird ersetzt. Garantieansprüche müssen dem zuständigen, autorisierten Fachhändler gemeldet werden, der auch die Reparatur in die Wege leitet. Außer den hier ausdrücklichen genannten Garantien sind alle anderen Gewährleistungen, einschließlich der Marktfähigkeit oder Gebrauchstauglichkeit, ausgeschlossen.

NACHTRAG ZU GARANTIE, GEBRAUCHS- UND PFLEGEANWEISUNG

Lassen Sie sich von Ihrem Gesundheitsfürsorger bezüglich der korrekten Anbringung und Verwendung beraten und beachten Sie folgende Punkte:

- Das Fluid in diesem Kissen kann mit der Zeit an Volumen verlieren.
- Der Volumenverlust in diesem Kissen kann dazu führen, dass sich das Kissen durchsitzt.
- Überprüfen Sie das Kissen bei der monatlichen Reinigung und Inspektion auf Durchsitzen (siehe Anleitung unter „Auf Durchsitzen überprüfen“ in der Garantie, Gebrauchs- und Pflegeanleitung) und auf Ungleichmäßigkeiten bei der Fluidverteilung. Wenn das Fluid an einer Stelle fester ist, kneten Sie es einfach in die ursprüngliche Beschaffenheit zurück.
- Wenn Durchsitzen auftritt, benutzen Sie das Kissen nicht mehr und wenden Sie sich an Ihren Gesundheitsfürsorger. Wenn Sie weitere Unterstützung brauchen, wenden Sie sich bitte an den Kundendienst von Sunrise Medical.



1	Type:	Produktname
2	Date:	Losnummer, gemäß julianischem Datum
		Sitzbreite XXX mm
		Sitztiefe XXX mm
		Max. Körpergewicht des Benutzers XXX kg

	CE-Kennzeichnung
XXXX-XX-XX	Herstellungsdatum
Part Code	Artikelnummer
	Dieses Symbol bedeutet Medizinprodukt
	Hersteller
	EU-Bevollmächtigter für Medizinprodukte

Wir bei SUNRISE MEDICAL haben das ISO-13485 Zertifikat erhalten, das die Qualität unserer Produkte in jeder Phase, von der Forschung und Entwicklung bis hin zur Produktion, bestätigt. Unser ISO-13485 konformes Qualitätsmanagementsystem stellt sicher, dass Ihr Produkt die Anforderungen der Medizinprodukteverordnung erfüllt.

Durch die Vielfalt an Ausstattungsvarianten für Kissen sowie die verschiedenen Positionierungskomponenten, die für eine bessere Positionierung und einen besseren Hautschutz entsprechend den individuellen Bedürfnissen und Indikationen der einzelnen Benutzer sorgen, können sie von Benutzern mit den folgenden unterschiedlichen Bedürfnissen in Bezug auf Positionierung und Hautschutz verwendet werden [R7-R14]:

- Rückenmarkverletzung
- MS
- Neurologische Krankheitsbilder (Hemiplegie, M. Parkinson)
- Gliedmaßendefekt/Deformation
- Gelenkkontrakturen
- Amputation
- Tetraplegie

Das Rollstuhlkissen darf in folgenden Fällen nicht benutzt werden [R3, R4]:

- Rötung im Bereich mit Hautkontakt
- Durchsitzen bei der JAY Fluid-Einlage
- Dekubitus

HINWEIS: Allgemeine Empfehlungen für den Benutzer. Wenn diese Anweisungen nicht beachtet werden, kann das zu Körperverletzung, Beschädigung des Produkts oder Umweltschäden führen!

Einen Hinweis an den Anwender und/oder den Patienten, dass alle im Zusammenhang mit dem Produkt aufgetretenen schwerwiegenden Vorfälle dem Hersteller und der zuständigen Behörde des Mitgliedstaats, in dem der Anwender und/oder der Patient niedergelassen ist, zu melden sind.

SUNRISE MEDICAL erklärt als Hersteller, dass die dieses Produkt mit der Medizinprodukteverordnung (2017/745) der EU konform sind.

FMG (Für Mich Gebaut) Sonderbauten

Sunrise Medical empfiehlt dringend, alle Informationen für den Benutzer, die mit Ihrem FMG-Produkt mitgeliefert werden, vor dem erstmaligen Gebrauch sorgfältig durchzulesen und sicherzustellen, dass alles verstanden wurde. Dadurch wird gewährleistet, dass Ihr FMG-Produkt wie vom Hersteller vorgesehen funktioniert. Sunrise Medical empfiehlt die Benutzerinformationen und Dokumente für einen späteren Gebrauch sicher aufzubewahren und nicht zu entsorgen.

Kombinationen von Medizinprodukten

Dieses Medizinprodukt kann unter Umständen mit einem oder mehreren anderen Medizinprodukten bzw. anderen Produkten kombiniert werden. Informationen darüber, welche Kombinationen möglich sind, finden Sie unter www.Sunrisemedical.de. Alle aufgeführten Kombinationen wurden überprüft, um die grundlegenden Sicherheits- und Leistungsanforderungen gemäß Artikel 14.1 der EU-Verordnung 2017/745 über Medizinprodukte zu erfüllen.

Leitlinien zum Kombinieren wie etwa die Montage finden Sie unter www.SunriseMedical.de

REMARQUE : Vérifiez qu'aucun composant n'a été endommagé lors de l'expédition. En cas d'endommagement, n'utilisez PAS le matériel. Contactez Sunrise Medical ou votre revendeur pour de plus amples renseignements.

Sunrise Medical recommande de consulter un médecin, un thérapeute ou un spécialiste de l'assise et du positionnement afin de déterminer si le coussin Jay Xtreme Active est adapté. Seules les personnes suivantes sont habilitées à installer les coussins :

- fournisseur d'équipement médical Sunrise Medical agréé.
- professionnels de la santé qualifiés ayant suivi une formation adéquate auprès de Sunrise Medical ou un revendeur agréé.

⚠ AVERTISSEMENT GÉNÉRAL

- N'INSTALLEZ PAS cet équipement sans lire et comprendre ce manuel au préalable. Si vous ne comprenez pas les avertissements, précautions et instructions énoncées, contactez un revendeur ou clinicien qualifié. Dans le cas contraire, vous encourez un risque de blessure ou dommage.
- Évitez le contact prolongé avec l'humidité du crochet et de la boucle en Velcro® pour éviter la détérioration des parties adhésives et le dysfonctionnement des bandes Velcro®.

INTRODUCTION

Le coussin Xtreme Active a été conçu pour protéger la peau tout en étant léger, confortable et facile à entretenir. Le coussin Xtreme Active comprend une poche de fluide Jay Flow, une base en mousse souple, une housse intérieure de protection contre l'incontinence, des supports latéraux et médians des cuisses en option et une housse extérieure. Pour les utilisateurs actifs, le coussin Xtreme Active participe à la réduction de la pression et du cisaillement, permettant de réduire la formation d'escarres. Le coussin est confortable et facilite le mouvement, permettant ainsi à l'utilisateur de changer de position.

Le coussin Jay Xtreme Active est prévu pour réduire la formation d'escarres. Cependant, aucun coussin ne peut complètement éliminer la pression causée par la station assise ou empêcher l'apparition d'escarres. Le coussin Jay Xtreme Active ne doit en aucun cas se substituer à une bonne hygiène dermatologique, y compris un régime alimentaire équilibré, la propreté et le soulagement régulier de la pression.

Poids maximum de l'utilisateur :

- 150 kg pour toutes les tailles.

⚠ AVERTISSEMENT

- L'installation d'un coussin sur un fauteuil roulant peut avoir une incidence sur son centre de gravité. Cela pourrait faire basculer le fauteuil en arrière et éventuellement entraîner des blessures. Testez toujours la stabilité du fauteuil et, si nécessaire, ajoutez des roulettes anti-bascule ou des supports d'adaptateur d'axe pour les personnes à qui il manque un membre.
- Avant une station assise prolongée, il est conseillé de tester le coussin pendant quelques heures, à la suite de quoi il sera nécessaire de faire examiner votre peau par un professionnel afin de vérifier l'éventuelle apparition de rougeurs. Pensez à régulièrement inspecter votre peau afin de détecter l'éventuelle apparition de rougeurs. L'indicateur clinique d'escarres est l'apparition de rougeurs à la surface de la peau. Si votre peau présente des signes de rougeur, n'utilisez plus le coussin et consultez votre médecin ou thérapeute.
- Le coussin Xtreme Active a été conçu pour aider à réduire les risques d'escarres. Cependant, aucun coussin ne peut complètement éliminer la pression causée par la station assise ou empêcher l'apparition d'escarres.

⚠ AVERTISSEMENT

- Ne laissez jamais le coussin à l'extérieur la nuit si la température est inférieure à 5°C. Avant de l'utiliser, laissez le coussin atteindre la température ambiante. S'asseoir sur une surface extrêmement chaude ou froide peut entraîner des lésions sur la peau.
- N'utilisez pas d'objets tranchants lorsque vous êtes sur le coussin et évitez de vous approcher d'une source de chaleur excessive ou d'une flamme nue.
- **NIVEAU DE LIQUIDE ADÉQUAT :** La quantité de fluide contenue dans l'insert est à déterminer par le clinicien durant une évaluation de pose. Elle ne doit pas être ajustée sans instructions d'un clinicien, au risque d'altérer les propriétés de soulagement de la pression ou de provoquer des dommages ou blessures.
- **OBSTRUCTIONS : NE PLACEZ** aucune obstruction entre l'utilisateur et le coussin, ce qui nuirait à l'efficacité du produit.
- **ORIENTATION DU COUSSIN ET DE LA HOUSSE :** Lorsque le produit est utilisé, l'insert fluide doit être face vers le haut. Si la housse est incorrectement utilisée ou de taille incorrecte, les avantages du coussin peuvent être amoindris voire éliminés, et la peau et le tissu mou, exposés à un risque accru.
- **BASE ET POCHE DE FLUIDE :** ce produit possède deux coussinets de fluide, chacun prévu pour une base spécifique. Les bases ne sont pas interchangeables. L'utilisation de la poche avec une base inadaptée aura pour effet de réduire, voire d'éliminer les bienfaits du coussin, augmentant ainsi les risques pour la peau et les tissus mous.

INSTALLATION DU COUSSIN

Choisissez une taille correspondant à la largeur de vos hanches quand vous êtes assis. Sa longueur doit s'étendre à 3-5 cm de l'arrière des genoux. Placez le coussin le plus loin possible à l'arrière du fauteuil roulant. La bordure arrière biseautée et les angles coupés doivent être aussi près que possible de l'arrière du fauteuil roulant. Pour atteindre la pression d'assise la plus faible possible, les repose-pieds doivent être bas afin que vos cuisses reposent confortablement à l'avant du coussin. (Un réglage correct des repose-pieds peut réduire la pression à certains emplacements.)

Lorsque vous êtes assis sur le coussin Jay Xtreme Active, vos ischions doivent être au centre de la poche de fluide. En cas de positionnement incorrect du coussin, ceci peut engendrer un talonnement sur la base et le tissu peut être endommagé. En cas de posture oblique, positionnez le coussin légèrement plus vers l'avant dans le fauteuil afin de ne pas être assis sur la partie avant en mousse du coussin. (Si votre posture est extrêmement oblique, nous vous recommandons les coussins JAY J2® et JAY J3.) De plus, si votre dossier est une toile, il est à remplacer. Vous pouvez le remplacer par un dossier JAY J3. Un dossier rigide assure un positionnement correct des hanches et un soutien du tronc afin de moins vous appuyer sur le sacrum, c.-à-d. le bassin basculant vers l'arrière.

INSTALLATION DE DIFFÉRENTS COUSSINETS DE FLUIDE

Le coussin Xtreme Active peut être livré avec deux poches de fluide différentes : l'une contenant une plus grande quantité de fluide et la seconde contenant moins de fluide (modèle plus léger).

Les poches de fluide ont un code couleur. Elles se placent sur la housse intérieure selon la couleur de la boucle et du crochet à Velcro®.



Poche de fluide L



Poche de fluide S

REMARQUE :

- Lorsque vous changez de poche de fluide, vous conservez les mêmes housses intérieure et extérieure du coussin Xtreme Active. En revanche, la base du coussin Xtreme Active dépend de la poche de fluide que vous utilisez.
- Attachez toujours le crochet noir de la poche de fluide à la boucle noire de la housse intérieure et le crochet gris de la poche de fluide à la boucle grise de la housse intérieure.

DÉTECTER LE TASSEMENT DU COUSSIN

On parle de tassement du coussin lorsque le fluide s'est déplacé et laisse votre bassin reposer sur la base en mousse. Ce phénomène se produit parfois avec les personnes très minces, les personnes utilisant un fauteuil inclinable, les personnes qui s'affaissent dans leur fauteuil ou les personnes qui utilisent un coussin trop large.

Lorsque le fluide se déplace et se tasse en un endroit du coussin, vos ischions et votre coccyx sont soumis à plus grande pression, ce qui accroît le risque d'apparition d'escarres.

Pour vérifier s'il y a tassement de votre coussin, restez assis au moins 2 minutes sur le coussin Jay Xtreme Active sans la housse. Levez-vous du coussin délicatement (ou demandez à quelqu'un de vous aider) en essayant de ne pas déplacer le fluide du coussin. Enfoncez un doigt dans les dépressions, à l'endroit même où vos ischions et votre coccyx reposaient. Normalement vous devriez enfoncer votre doigt d'au moins 1 cm avant de pouvoir sentir la base ferme du coussin.

Si, malgré le fait que votre coussin soit correctement placé et que vos repose-pieds soient réglés à la bonne hauteur, il n'y a pas ce centimètre minimum de fluide, cela signifie que le fluide s'est déplacé. N'utilisez plus ce coussin. (En cas de blessure relativement récente, pouvant entraîner une atrophie post-traumatique, une couche de liquide de 2 cm est recommandée.) Si vous constatez un tassement, peut-être devez-vous vous procurer une poche contenant une plus grande quantité de fluide. Vous pouvez vous procurer une poche plus remplie auprès du service à la clientèle Sunrise Medical.

⚠ AVERTISSEMENT

Lorsque le fluide se déplace et se tasse en un endroit du coussin, vos ischions et votre coccyx sont soumis à plus grande pression, ce qui accroît le risque d'apparition d'escarres. Cessez immédiatement d'utiliser la poche. Consultez votre médecin.

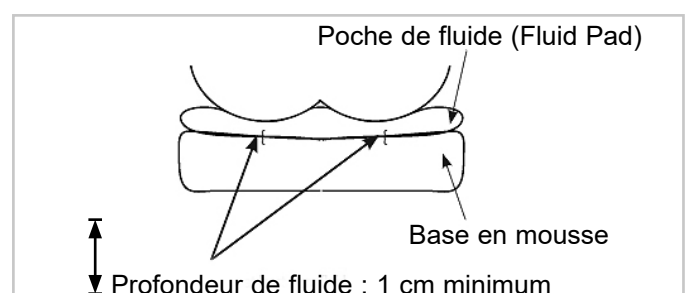

UTILISATION CONJOINTE AVEC UNE PLAQUE D'ASSISE OU UN DOSSIER RIGIDE

Évitez d'utiliser le coussin sur une toile sur-tendue. Une toile sur-tendue ne maintient pas suffisamment et peut entraîner un mauvais positionnement. Remplacez la toile ou procurez-vous la plaque d'assise réglable Jay ou l'insert de plaque d'assise Jay approprié au coussin. Veillez également à ce que la toile du dossier ne soit pas non plus trop tendue. Une toile de dossier sur-tendue ne maintient pas suffisamment le corps et peut entraîner un mauvais positionnement. Remplacez la toile du dossier ou procurez-vous un support dorsal approprié auprès de Sunrise. Pour une démonstration gratuite de ces produits, contactez un distributeur agréé.

⚠ AVERTISSEMENT

- Si vous installez un coussin de siège dans un fauteuil roulant ceci altère le centre de gravité et peut augmenter le risque de basculement vers l'arrière du fauteuil !
- Vérifiez que les roulettes anti-basculer sont montées sur le fauteuil.

Pour une meilleure posture et un meilleur soulagement des douleurs du dos, nous recommandons le dossier JAY J3. Votre revendeur Sunrise Medical sera heureux de vous démontrer comment se servir de ces dossiers.

RÉGLAGE DE LA POSITION DES JAMBES

Pour atteindre la pression d'assise minimale et maximiser le soutien des jambes, baissez les repose-pieds, levez le siège et/ou utilisez un coussin plus long. Les adducteurs de cuisses insérés dans la housse de base du coussin empêchent un écartement progressif des jambes. Vous pouvez soit réajuster la tension de la toile du fauteuil roulant soit envisager l'installation d'une assise rigide. Si les jambes sont encore trop écartées, envisagez un coussin JAY J2 ou JAY J3.

ACCESSOIRES POUR COUSSIN XTREME ACTIVE

Les coussins Xtreme Active sont compatibles avec les cales de support de jambes (2 cales d'adduction des cuisses, 1 butée d'abduction des cuisses).

Ces supports peuvent être commandés sous forme de kit et se fixent au moyen des bandes Velcro® de la housse intérieure.

Lorsqu'ils sont positionnés sur la housse intérieure, les supports accentuent les contours du coussin et assurent un support latéral des cuisses sans compromettre la souplesse du coussin. Le contact avec les jambes est ainsi accru et permet de contrôler l'abduction (séparation des jambes) et l'adduction (en présence de la butée d'abduction des cuisses).



Poche de fluide L et kit de support des jambes



Poche de fluide S et kit de support des jambes

ENTRETIEN ET NETTOYAGE FACILES

- Un nettoyage mensuel et un entretien régulier pourront vous aider à conserver votre produit plus longtemps. Lors du nettoyage, nous recommandons d'inspecter les différents éléments du coussin.
- Inspectez la housse afin de vérifier qu'elle n'est pas usée. Remplacez-la si elle est déchirée ou si elle n'est pas parfaitement fonctionnelle. Vérifiez l'absence de trous ou autres anomalies dans la poche de fluide.
- Vérifiez que l'insert mousse est uniforme. En vérifiant la poche de fluide, si vous sentez le fluide plus ferme à un endroit particulier, appuyez dessus pour répartir le fluide et/ou contactez votre revendeur.

NETTOYAGE DE LA HOUSSE INTÉRIEURE

- Enlevez la housse de l'insert mousse et retournez-la.
- Lavage en machine à l'eau chaude (40°) ou désinfection par vaporisation/essuyage, puis séchage à l'air.
- Repassage non nécessaire.

NETTOYAGE DE LA HOUSSE EXTÉRIEURE

- Enlevez la housse de l'insert mousse et retournez-la.
- Lavage en machine à l'eau chaude (température maximale recommandée 70 °C pour les housses Aérée et Stretch, et 60 °C pour les housses pour patients incontinents). Séchage à l'air.
- Repassage non nécessaire.

⚠ ATTENTION !

- Pas de nettoyage à sec, ni de lavage ou séchage industriel de la housse.
- Ne placez pas la housse en autoclave.
- Ne la lavez pas à l'eau de Javel.
- Pour réinstaller la housse après lavage, posez-la sur l'insert mousse. Veillez à ce que la partie arrière de la housse corresponde à la partie arrière de l'insert mousse.
- Si ce produit est utilisé en institution, écrivez le nom de son utilisateur au marqueur permanent sur l'étiquette de contenu de la housse. Cela permettra de récupérer la housse après le lavage.
- Utilisez uniquement des housses Jay conçues pour les coussins Jay. La housse joue un rôle important pour l'immersion dans l'insert de fluide qui redistribue la pression. Un changement de housse altère ce modèle de coussin et son efficacité.

NETTOYAGE DE LA BASE EN MOUSSE / CALES DE SUPPORTS DES JAMBES

Enlevez les housses et la poche de fluide de la base en mousse.

Essuyez délicatement avec un chiffon humide. N'utilisez pas de savon. Ne les plongez pas dans l'eau. Essuyez avec un chiffon propre. Laissez sécher complètement à l'air avant le réassemblage.

Pour la housse du repose-jambe : lavage en machine à l'eau chaude (40 °C) ou désinfection par vaporisation/essuyage, puis séchage à l'air. Essuyez les cales de support des jambes à l'aide d'un chiffon humide (n'utilisez pas de savon et ne les plongez pas l'eau), puis séchez à l'aide d'un chiffon propre. Laissez-les entièrement sécher à l'air avant de les réinsérer dans les housses.

⚠ ATTENTION !

Ne plongez pas la base en mousse et les supports des jambes dans l'eau.





NETTOYAGE DE LA POCHE DE FLUIDE















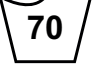

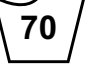









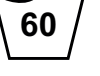







































Retirez la housse extérieure du coussin. Enlevez la poche de fluide de la housse intérieure et nettoyez-la à l'aide d'un chiffon imprégné d'eau tiède savonneuse. Rincez avec un tissu propre et humide, puis essuyez avec un autre tissu propre.

⚠ ATTENTION

- Ne plongez jamais la poche de fluide dans un liquide.
- Évitez tout nettoyage hostile ou manipulation brutale, pouvant entraîner une détérioration de l'insert de fluide et une fuite.

En cas d'usure évidente sur la housse, de l'insert de mousse, de l'insert de fluide ou d'autres composants, ou d'uniformité détériorée constatée, contactez votre revendeur ou Sunrise Medical pour une inspection et instructions supplémentaires.

SYMBOLES DE NETTOYAGE	
	Lavez en machine à l'eau tiède (70°C).
	Si nécessaire, n'utilisez que des agents non chlorés de blanchiment
	Laissez sécher naturellement
	Pas de repassage
	Pas de nettoyage à sec

Procédures préconisées pour le nettoyage des coussins JAY									
Produit	JAY Lite	JAY J3	J2 GS	JAY Easy Visco	JAY Soft Combi P	JAY Xtreme Active	JAY Basic	JAY Easy	JAY Balance
Housse extérieure (Aérée et Strech)									
(1). Lavage à 70 °C 									
Housse externe (Incontinence)									
(2). Lavage à 60 °C 									
Housse intérieure									
(3). Désinfection par pulvérisation et essuyage  ou lavage à 60 °C 	N.D.	N.D.	N.D.	N.D.	N.D.	 	N.D.	N.D.	 
Centre du coussin (base en mousse)									
(4). Autoclave jusqu'à 105 °C (1) 									
Désinfection par pulvérisation et essuyage 									
(5). Désinfection par immersion 									
Éléments du coussin									
Élément Air Roho	N.D.			N.D.	N.D.	N.D.	N.D.	N.D.	
Éléments de positionnement	N.D.			N.D.	N.D.		N.D.	N.D.	
Poche de fluide (Fluid Pad)	N.D.			N.D.	N.D.		N.D.		

1. 70 °C est la température maximale recommandée.

2. 60 °C est la température maximale recommandée.

3. Les housses intérieures Xtreme Active et Balance peuvent être lavées à 60 °C ou être désinfectées par vaporisation et essuyage, indifféremment. Le lavage à 60 °C peut entraîner une éventuelle décoloration qui n'aura aucune incidence sur l'aspect fonctionnel de la housse.

4. L'autoclave est une machine à verrouillage automatique qui stérilise au moyen de vapeur sous pression.

5. (5) À faible température (< 30°C).

La garantie ne couvre pas la dégradation des produits résultant du non-respect des consignes de nettoyage ou de l'utilisation de composés de nettoyage inadaptés.

Désinfectants recommandés

Tous les désinfectants recensés et recommandés par l'institut Robert Koch : http://www.rki.de/EN/Home/homepage_node.html

ASSEMBLAGE DU COUSSIN XTREME ACTIVE APRÈS LE NETTOYAGE

Respectez les consignes de nettoyage et d'entretien énoncées à la section « Entretien et nettoyage facile », puis rassemblez les éléments du coussin comme suit. Insérez la base en mousse dans la housse intérieure résistante à l'eau. Vérifiez que la fermeture Éclair se trouve à l'arrière de la base en mousse, à l'emplacement de l'assise incurvée, et que le Velcro® est sur le dessus. Fixez la poche de fluide à la housse intérieure au niveau de l'assise incurvée en faisant correspondre les codes couleur des bandes Velcro®.

Si votre coussin est doté de supports de cuisses, placez-les sur la housse intérieure en fonction des besoins de positionnement.

Les composants du coussin Xtreme Active possèdent des étiquettes qui indiquent le devant et le derrière afin de simplifier la mise en place.

AVERTISSEMENT

- Insérez la poche de fluide Jay sur la housse intérieure en veillant à ce que les bandes Velcro® soient alignées en fonction des couleurs du crochet et de la boucle Velcro®. Le mauvais alignement aurait pour effet de créer un point de pression indésirable susceptible de causer des blessures.

FRÉQUENCE DE VÉRIFICATION

Vérifiez votre coussin et coussinet de gel fluide à chaque nettoyage mensuel.

GARANTIE DU COUSSIN JAY XTREME ACTIVE

Tous les coussins Jay Fluid sont rigoureusement inspectés et testés pour garantir une performance optimale. Le coussin Jay Fluid est garanti contre tout vice de matériau et de fabrication pendant une période de 24 mois à compter de la date d'achat, dans la mesure où il est fait un usage normal du produit. Si un défaut de matériau ou de fabrication venait à apparaître au cours des 24 premiers mois à compter de la date d'achat d'origine, Sunrise Medical pourra, à sa discrétion, le réparer ou le remplacer gratuitement. Cette garantie ne s'applique pas aux perforations, déchirures ou brûlures, ni à la housse amovible du coussin.

La housse amovible est garantie contre tout vice de matériau et de fabrication pendant une période de six (6) mois à compter de la date d'achat, dans la mesure où il est fait un usage normal du produit. Si un vice de matériau ou de fabrication venait à apparaître au cours des six (6) premiers mois à compter de la date d'achat originale, Sunrise Medical pourra, à sa discrétion, le réparer ou le remplacer gratuitement.

Les réclamations et réparations doivent être effectuées auprès de votre fournisseur agréé le plus proche. Outre les garanties expresses décrites dans le présent document, toutes les autres garanties, y compris les garanties tacites de commercialisation et les garanties de conformité à une fin particulière, sont exclues.

SUPPLÉMENT AU GUIDE D'UTILISATION ET D'ENTRETIEN DE LA GARANTIE

Consultez un professionnel de santé pour le réglage et l'utilisation corrects, et tenez compte des informations suivantes :

- Avec le temps, le gel fluide de ce coussin peut perdre du volume.
- La perte de volume du fluide peut entraîner le tassement de votre coussin.
- Tous les mois, durant le nettoyage et l'inspection de routine, vérifiez l'absence de tassement du fluide dans le coussin (cf. instructions en section « Détecter le tassement du coussin » dans le guide d'entretien et d'utilisation de la garantie) ainsi que l'uniformité de fluide. Si le fluide est plus concentré sur une partie du coussin, il suffira d'appuyer dessus pour le répartir à nouveau.
- Si tel est le cas, n'utilisez plus ce coussin et contactez le professionnel de santé qui vous suit. Si vous avez besoin d'assistance supplémentaire, contactez le service clientèle Sunrise Medical.



① Type:	Nom du produit		Marquage CE
② Date:	LOT; défini par date julienne	XXXX-XX-XX	Date de fabrication
XXX mm	Largeur d'assise	Part Code	Référence de l'ensemble
XXX mm	Profondeur d'assise	MD	Ce symbole signifie dispositif médical
XXX kg	Poids Max. utilisateur		Fabricant
		EC REP	Représentant européen agréé

Chez SUNRISE MEDICAL, nous avons obtenu la certification ISO-13485, qui atteste de la qualité de nos produits à chaque étape, de la R&D à la production. Notre système de gestion de la qualité, conforme à la norme ISO 13485, garantit que votre produit répond aux exigences de la réglementation sur les dispositifs médicaux.

Les différentes variantes d'ajustement des coussins, ainsi que les différents composants de positionnement peuvent offrir un positionnement plus élevé et une meilleure protection de la peau en fonction des besoins et des indications de chaque utilisateur, signifiant qu'il peut être utilisé par une gamme d'utilisateurs avec des besoins et des indications de positionnement et de protection de la peau différents tels que [R7-R14] :

- Lésion Médullaire
- Sclérose en plaques
- Profil de maladies neurologique (hémiplégié, Parkinson)
- La difformité d'un membre
- Contracture articulaire
- Amputation
- Tétraplégie

Le coussin pour fauteuil roulant ne doit pas être utilisé dans les cas suivants :

- Développement de rougeurs dans la zone de contact cutané
- Talonnement observé dans l'insert fluide JAY
- Décubitus

REMARQUE : Conseil d'utilisation générale. Le non-respect des présentes instructions peut causer des blessures physiques, l'endommagement du matériel ou la dégradation de l'environnement.

Avis aux utilisateurs et/ou patients : tout incident grave survenu en relation avec le dispositif doit être signalé au fabricant et à l'autorité compétente de l'État membre dans lequel l'utilisateur et/ou le patient est établi.



En sa qualité de fabricant, SUNRISE MEDICAL, déclare que ce produit sont conformes au règlement sur les dispositifs médicaux (2017/745).

Adaptations spéciales pour B4Me

Afin de vous assurer que votre produit B4Me fonctionne de manière performante comme prévu par le fabricant, Sunrise Medical vous recommande vivement de lire et de comprendre toutes les informations utilisateur fournies avec votre produit B4Me avant de l'utiliser pour la première fois. Sunrise Medical recommande également que les informations utilisateur ne soient pas jetées après leur lecture, mais qu'elles soient conservées en toute sécurité afin d'être consultées ultérieurement.

Combinaison de dispositifs médicaux

Il est possible de combiner le présent dispositif médical avec un ou plusieurs autres dispositifs ou produits. Vous trouverez sur www.Sunrisemedical.fr toutes les informations utiles sur les combinaisons possibles. Toutes les combinaisons présentées ont été validées et sont conformes aux exigences générales en matière de sécurité et de performances énoncées dans le règlement 2017/745 relatif aux dispositifs médicaux.

Vous trouverez des conseils sur la combinaison, relatifs par exemple au montage, sur www.SunriseMedical.fr

NOTA: Controllare che le varie parti non si siano danneggiate durante il trasporto. In caso di danni, **NON UTILIZZARE** il prodotto. Contattare Sunrise Medical o il rivenditore autorizzato per ulteriori istruzioni.

Sunrise Medical raccomanda di rivolgersi ad un medico, un terapeuta o un tecnico della riabilitazione esperto in sistemi di seduta e posizionamento per determinare l'idoneità all'uso di un cuscino Jay Xtreme Active. I cuscini dovrebbero essere installati da:

- un rivenditore autorizzato Sunrise Medical
- un terapeuta qualificato che abbia ricevuto un'adeguata formazione da Sunrise Medical.

⚠ AVVERTENZA GENERALE

- **NON** installare questo ausilio senza avere prima letto e compreso le istruzioni riportate in questo manuale. In caso di dubbi sulle avvertenze, gli avvisi e le istruzioni, contattare il medico, il terapeuta o un rivenditore autorizzato per evitare di causare lesioni o danni.
- Evitare che le strisce in Velcro® rimangano umide per lungo tempo per non danneggiare la parte adesiva con conseguente malfunzionamento del Velcro®.

INTRODUZIONE

Il cuscino Xtreme Active è leggero e comodo, richiede una manutenzione minima e protegge la pelle. Comprende un'imbottitura in gel Jay Flow, una morbida base in schiuma con una fodera interna per incontinenza, sostegni laterali e centrale per le gambe (opzionali) e una fodera esterna. Ideale per l'uso regolare da parte di utenti attivi, il cuscino Xtreme Active contribuisce alla riduzione delle pressioni e delle forze di taglio e di conseguenza diminuisce il rischio di piaghe da decubito. È comodo, non limita il movimento e consente all'utente di cambiare posizione.

Il cuscino Jay Xtreme Active è ideato per aiutare a ridurre il rischio di piaghe da decubito. Nessun cuscino, però, può eliminare del tutto la pressione che si viene a creare in posizione seduta o eliminare il rischio di piaghe da decubito. Quando si utilizza il cuscino Jay Xtreme Active è necessario continuare a prendersi cura della pelle, seguire una dieta appropriata, lavarsi e alleviare regolarmente la pressione.

Portata massima:

- 150 kg per tutte le misure.

⚠ AVVERTENZA

- L'uso di un cuscino su una carrozzina può modificarne il centro di gravità facendola ribaltare all'indietro e causando lesioni all'utente. Valutare sempre la necessità di aggiungere dispositivi antiribaltamento o le prolunghe per amputati per aumentare la stabilità della carrozzina.
- Prima di utilizzare qualsiasi cuscino per un periodo prolungato, si consiglia di provarlo in modo continuo per un paio d'ore e di chiedere a un medico di controllare che la pelle non presenti arrossamenti dovuti alla pressione. Verificare regolarmente che la pelle non presenti arrossamenti, che, a livello clinico, indicano l'inizio di una piaga da decubito. Se la pelle presenta degli arrossamenti, smettere immediatamente di utilizzare il cuscino e rivolgersi al medico o al terapeuta.
- Il cuscino Xtreme Active è stato ideato per aiutare a ridurre l'incidenza delle piaghe da decubito. Nessun cuscino, però, può eliminare del tutto la pressione che si viene a creare in posizione seduta o eliminare il rischio di piaghe da decubito.

⚠ AVVERTENZA

- Non lasciare il cuscino all'aperto di notte a temperature inferiori ai 5°C. Prima di utilizzare il cuscino, lasciare che raggiunga la temperatura ambiente. Se ci si siede su superfici estremamente calde o fredde, la pelle può subire lesioni.
- Evitare il contatto con oggetti appuntiti o l'esposizione al calore eccessivo o al fuoco.
- **LIVELLO DI FLUIDO CORRETTO:** La quantità di fluido contenuta nell'inserto è determinata dal medico o dal terapeuta durante una visita di accertamento. Il livello di fluido non deve essere modificato senza il parere del medico o del terapeuta per non alterare le proprietà di alleviamento della pressione e per evitare di causare lesioni o danni.
- **OSTACOLI: NON** interporre alcun ostacolo tra l'utente e il cuscino per non ridurre l'efficacia del prodotto.
- **POSIZIONAMENTO DEL CUSCINO E DELLA FODERA:** Il prodotto deve essere utilizzato con l'inserto in fluido rivolto verso l'alto. Se la fodera non viene usata correttamente oppure è di una misura non corretta, i benefici del cuscino diminuiscono o risultano nulli con conseguente aumento di rischi per la pelle e per i tessuti molli.
- **BASE DEL CUSCINO E IMBOTTITURA IN GEL:** questo prodotto è disponibile con due imbottiture in gel differenti che si adattano a due basi differenti. Le basi non sono intercambiabili. Se si utilizza un'imbottitura in gel con la base non corretta i benefici del cuscino diminuiscono o risultano nulli, con conseguente aumento di rischi alla pelle e ai tessuti molli.

POSIZIONAMENTO DEL CUSCINO

Scegliere un cuscino adeguato alla larghezza dei fianchi in posizione seduta. Il cuscino deve distare 3 - 5 cm dalla parte posteriore delle ginocchia. Sistemare il cuscino il più possibile indietro sulla carrozzina. Il bordo posteriore e gli angoli sagomati devono trovarsi il più vicino possibile allo schienale della carrozzina. Per ridurre la pressione in posizione seduta, posizionare la pedana in modo che le gambe appoggino comodamente sulla parte anteriore del cuscino. (La posizione corretta della pedana può ridurre la pressione in alcuni punti.)

Quando si è seduti sul cuscino Jay Xtreme Active, le tuberosità ischiatiche devono trovarsi al centro dell'imbottitura in gel. Se il cuscino non è posizionato correttamente può venire a crearsi un affondamento eccessivo con conseguente danno ai tessuti. In caso di leggera retroversione del bacino, sistemare il cuscino leggermente più in avanti sulla carrozzina, in modo da non sedersi sulla parte anteriore della schiuma del cuscino (in caso di retroversione estrema, si raccomanda l'uso dei cuscini JAY J2® e JAY J3). Inoltre, se lo schienale è costituito dal telo della carrozzina, questo va sostituito. Al suo posto si può usare uno schienale JAY J3. Uno schienale rigido consente di posizionare correttamente i fianchi e sostenere il tronco, in modo da ridurre il carico del peso sull'osso sacro (qualora il bacino sia ruotato all'indietro).

POSIZIONAMENTO DELLE IMBOTTITURE IN GEL

Il cuscino Xtreme Active può essere ordinato con due imbottiture in gel differenti: una con una maggiore quantità di gel e una con meno gel (ottimizzata per un cuscino superleggero).

Le imbottiture in gel sono codificate per colore e vanno installate sulla fodera interna in base ai colori corrispondenti sulle strisce in Velcro®.



NOTA:

- La fodera interna e la fodera esterna di Xtreme Active non devono essere cambiate quando si passa da un tipo di imbottitura in gel all'altro. Le basi del cuscino Xtreme Active, invece, dipendono dal gel impiegato.
- Attaccare sempre la striscia nera dell'imbottitura in gel alla striscia nera della fodera interna e la striscia grigia dell'imbottitura in gel alla striscia grigia della fodera interna.

TEST DI AFFONDAMENTO

Si verifica un affondamento sul cuscino Xtreme Active quando il gel al di sotto delle tuberosità ischiatiche si sposta, cosicché il paziente appoggia direttamente sulla base in schiuma. Questo fenomeno si verifica talvolta nel caso di pazienti molto magri, di utenti che usano carrozzine a schienale reclinabile, che hanno la tendenza a sedersi in modo scomposto o se si usa un cuscino troppo largo.

In caso di affondamento, la pressione esercitata sulle tuberosità ischiatiche e sul cocchige aumenta, con conseguente maggior rischio di ulcerazione cutanea. Per controllare il rischio di l'affondamento, sedersi sul cuscino Jay Xtreme Active, senza la fodera, per almeno 2 minuti. Alzarsi e sedersi (oppure chiedere aiuto a qualcuno per il trasferimento), cercando di non modificare la posizione del fluido sottostante. Premere sugli avvallamenti del cuscino in corrispondenza delle tuberosità ischiatiche e del cocchige. Dovrebbe essere ancora presente uno spessore di almeno 1 cm di fluido prima di toccare la base in schiuma rigida sottostante del cuscino.

Se il cuscino e gli appoggiapiedi sono posizionati correttamente e lo spessore del fluido è inferiore a 1 cm, il cuscino non deve essere utilizzato. (Per le lesioni relativamente recenti si raccomanda uno strato di fluido di 2 cm per evitare un'atrofia post-traumatica). In caso di affondamento, può essere necessario usare un'imbottitura con gel aggiuntivo. Potrete richiedere un'imbottitura con gel aggiuntivo presso il rivenditore di fiducia Sunrise Medical.

⚠ AVVERTENZA

In caso di affondamento eccessivo la pressione esercitata sulle tuberosità ischiatiche e sul cocchige aumenta, con conseguente maggior rischio di ulcerazione cutanea. Interrompere immediatamente l'utilizzo del cuscino. Rivolgersi al terapeuta o al tecnico ortopedico.

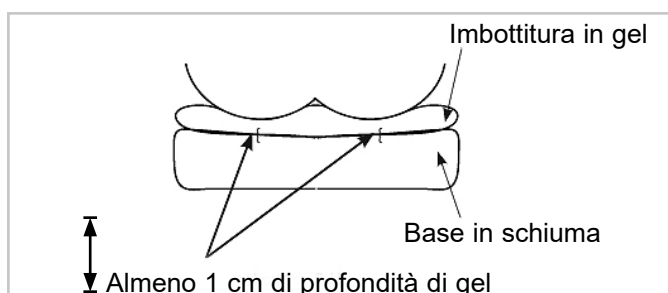

USO CON UN SEDILE E UNO SCHIENALE RIGIDO

Non utilizzare il cuscino su un rivestimento del sedile eccessivamente allungato. Un rivestimento del sedile troppo allungato non offre un supporto adeguato per il cuscino e, di conseguenza, l'utente può assumere una postura errata. Sostituire il rivestimento in tela o acquistare il sedile rigido regolabile Jay o l'inserto rigido per il sedile Jay adatto per il cuscino.

Non utilizzare un telo dello schienale eccessivamente teso. Un telo dello schienale troppo allungato non offre un supporto adeguato per il corpo e, di conseguenza, può causare un posizionamento non corretto dell'utente. Sostituire il rivestimento in tela oppure acquistare presso un rivenditore Sunrise un supporto rigido per lo schienale appropriato. Contattare un rivenditore autorizzato per la dimostrazione gratuita di questi prodotti.

⚠ AVVERTENZA

- L'uso di un cuscino modifica il centro di gravità della carrozzina, che potrebbe quindi ribaltarsi all'indietro.
- Montare sempre le routine antiribaltamento sulla carrozzina!

Per una migliore postura e per un maggiore sollievo dal mal di schiena, si consiglia l'uso dello schienale JAY J3. Il rivenditore Sunrise Medical sarà lieto di mostrarvi questi tipi di schienale.

COME POSIZIONARE LE GAMBE

Per ridurre la pressione in posizione seduta ed ottimizzare il sostegno delle gambe, abbassare la pedana, alzare il sedile e/o usare un cuscino più lungo. I cunei sulla fodera della base del cuscino impediscono il graduale divaricamento delle gambe. Il telo della seduta può essere teso maggiormente, oppure si può usare un inserto rigido per la seduta. Se, nonostante questo, le gambe sono ancora troppo divaricate, prendere in considerazione l'uso di un cuscino JAY J2, Jay Balance o JAY J3.

ACCESSORI DEL CUSCINO XTREME ACTIVE

Su ogni cuscino Xtreme Active è possibile inserire dei supporti per le gambe (2 supporti laterali, 1 supporto centrale).

Questi supporti possono essere ordinati come un kit e montati sulle strisce in Velcro® della fodera interna. Una volta posizionati sulla fodera interna, i supporti aumentano la profondità della superficie superiore del cuscino, fornendo un supporto laterale per le gambe senza compromettere la morbidezza. Il maggiore contatto con le gambe facilita il controllo dell'abduzione (separazione delle gambe) e dell'adduzione (se viene usato un supporto centrale).



Imbottitura L in gel e kit di supporto per le gambe



Imbottitura S in gel e kit di supporto per le gambe

MANUTENZIONE E PULIZIA

- La pulizia mensile e una manutenzione regolare possono contribuire a prolungare la durata del cuscino. Durante la pulizia si consiglia di esaminare tutte le parti del cuscino.
- Controllare che la fodera non sia strappata o eccessivamente logora e sostituirla se è strappata, tagliata o comunque non perfettamente in ordine. Verificare che nell'imbottitura in fluido non siano presenti fori o altre anomalie.
- Controllare l'insero in schiuma per verificarne la consistenza. Se, quando si controlla l'imbottitura in fluido, si rileva un'area più spessa, modellare l'imbottitura con le mani per ridarle la consistenza originale e/o rivolgersi al rivenditore Sunrise Medical autorizzato.

PULIZIA DELLA FODERA INTERNA

- Rimuovere l'insero in schiuma e rivoltare la fodera.
- Lavare in lavatrice a 40° C, oppure usare un disinfettante a spruzzo, e lasciare asciugare all'aria aperta.
- Non stirare.

PULIZIA DELLA FODERA ESTERNA

- Rimuovere l'insero in schiuma e rivoltare la fodera.
- Lavare in lavatrice al massimo a 70° C le fodere microclima ed elastiche, e al massimo a 60° C le fodere per incontinenza, e lasciare asciugare all'aria aperta.
- Non stirare.

⚠ ATTENZIONE

- Non lavare la fodera a secco, né utilizzare lavatrici ed asciugatrici industriali.
- Non sterilizzare in autoclave a vapore.
- Non candeggiare.
- Dopo il lavaggio, rimettere la fodera sull'insero in schiuma. Assicurarsi che la parte posteriore della fodera combaci con la parte posteriore dell'insero in schiuma.
- Se l'utente si trova in un istituto o in ospedale, scrivere il nome dell'utente con un pennarello indelebile sull'etichetta della fodera. In questo modo sarà più facile individuare le fodere dopo il lavaggio.
- Utilizzare solo fodere Jay per i cuscini Jay. La fodera è un elemento importante, in quanto consente il posizionamento corretto dell'utente sopra l'insero in fluido per una buona redistribuzione della pressione. Cambiando la fodera si altera il design e l'efficacia del cuscino.

PULIZIA DELLA BASE IN SCHIUMA / DEI CUNEI DI SUPPORTO PER LE GAMBE

Rimuovere le fodere e l'imbottitura in gel dalla base in schiuma.

Pulire delicatamente con un panno umido. Non utilizzare sapone. Non immergere in acqua. Passare la base in schiuma con un panno pulito, quindi lasciarla asciugare completamente all'aria prima di riporla nella fodera. Le fodere dei supporti per le gambe possono essere lavate in lavatrice a una temperatura di 40° C, oppure si potrà usare un disinfettante a spruzzo, e lasciare asciugare all'aria aperta. I cunei di supporto per le gambe possono essere puliti strofinandoli prima con un panno umido (non usare sapone e non immergere nell'acqua) e poi con un panno pulito. Quindi lasciarli asciugare completamente all'aria prima di riporli nella fodera.

⚠ ATTENZIONE

Non immergere la base in schiuma e i supporti per le gambe nell'acqua.





PULIZIA DELL'IMBOTTITURA IN GEL

































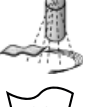

































Rimuovere la fodera esterna dal cuscino. Rimuovere l'imbottitura in gel dalla fodera interna e pulirla con acqua tiepida e sapone. Sciacquare con un panno pulito umido ed asciugare con un panno pulito.

⚠ ATTENZIONE

- Non immergere l'imbottitura in gel in alcun liquido.
- Evitare di esercitare un'eccessiva azione meccanica durante la pulizia e la manipolazione per prevenire la degradazione dell'insero in fluido e conseguenti fuoriuscite di fluido.

In caso di segni di usura e strappi su fodera, inserto in schiuma, inserto in fluido o altre parti, oppure se si osserva un deterioramento della consistenza, contattare il rivenditore di fiducia o Sunrise Medical per richiedere un controllo ed ulteriori istruzioni.

SIMBOLI PER IL LAVAGGIO	
	Lavare in lavatrice in acqua calda (70 °C)
	Se necessario, smacchiare utilizzando solamente prodotti non a base di cloro.
	Asciugare all'aria
	Non stirare
	Non lavare a secco.

Procedure di pulizia approvate per i cuscini JAY									
Prodotto	JAY Lite	JAY J3	J2 GS	JAY Easy Visco	JAY Soft Combi P	JAY Xtreme Active	JAY Basic	JAY Easy	JAY Balance
Fodera esterna (Microclima ed elastica)									
(1). Lavaggio in lavatrice 70°C 									
Fodera interna (Per incontinenza)									
(2). Lavaggio in lavatrice 60°C 									
Fodera interna									
(3). Disinfezione a spray   o lavaggio in acqua a 60° C	N/A	N/A	N/A	N/A	N/A	 	N/A	N/A	 
Interno del cuscino (Base di schiuma)									
(4). Autoclave a vapore fino a 105 °C (1) 									
Disinfezione a spray 									
(5). Disinfezione per immersione 									
Elementi del cuscino									
Insero ad aria Roho	N/A			N/A	N/A	N/A	N/A	N/A	
Elementi per il posizionamento	N/A			N/A	N/A		N/A	N/A	
Imbottitura in fluido	N/A			N/A	N/A		N/A		
<p>1. Temperatura max. raccomandata: 70° C.</p> <p>2. Temperatura max. raccomandata: 60° C.</p> <p>3. Le fodere interne di Xtreme Active e di Balance possono essere lavate a 60° C, oppure può essere usato un disinfettante a spruzzo. Se lavate a 60° C potrebbero scolorirsi, ma questo non influirà sull'aspetto funzionale.</p> <p>4. Un'autoclave è una macchina per la sterilizzazione a vapore sotto pressione.</p> <p>5. A bassa temperatura (< 30°C)</p>									
La garanzia del prodotto non si applica a prodotti danneggiati a causa della mancata osservanza di queste istruzioni di pulizia o dell'uso di composti detergenti non adeguati.									
Disinfettanti raccomandati									
Tutti i disinfettanti elencati e raccomandati dall'istituto Robert Koch: http://www.rki.de/EN/Home/homepage_node.html									

RIASSEMBLAGGIO DEL CUSCINO XTREME ACTIVE DOPO LA PULIZIA

Attenersi alle istruzioni per la pulizia e la manutenzione riportate nella sezione "Facile manutenzione, pulizia e riutilizzo", quindi riassemblare il cuscino come descritto di seguito.

Inserire la base in schiuma nella fodera impermeabile. Assicurarsi che la cerniera lampo si trovi sulla parte posteriore della base in schiuma in corrispondenza dell'incavo, e che il Velcro® si trovi sopra l'incavo. Attaccare l'imbottitura in gel alla fodera interna in corrispondenza dell'incavo posizionando tutte le strisce

in Velcro® in base ai colori corrispondenti. Inserire i supporti per le gambe, se presenti, sulla fodera

AVVERTENZA

- Inserire l'imbottitura in gel Jay sulla fodera interna controllando che tutte le strisce in Velcro® siano allineate secondo i rispettivi colori. Un allineamento non corretto potrebbe creare punti di pressione indesiderati con conseguente rischio di lesioni.

QUANDO CONTROLLARE IL CUSCINO

Controllare il cuscino e l'imbottitura in fluido ogni mese durante l'operazione di pulizia.

GARANZIA DEL CUSCINO JAY XTREME ACTIVE

Tutti i cuscini in fluido Jay vengono attentamente esaminati e sottoposti a prove per garantirne prestazioni ottimali. I cuscini in fluido Jay sono garantiti privi di difetti di materiale e di fabbricazione per un periodo di 24 mesi dalla data di acquisto, in condizioni di utilizzo normale. Qualora si dovesse riscontrare un difetto di materiale o di fabbricazione nei 24 mesi successivi alla data di acquisto originale, Sunrise Medical effettuerà, a propria discrezione, la riparazione o la sostituzione gratuita. La presente garanzia non copre forature, strappi o bruciature, né la fodera del cuscino.

La fodera rimovibile è garantita priva di difetti di materiale e di fabbricazione per un periodo di sei (6) mesi dalla data di acquisto, in condizioni di utilizzo normale. Qualora si dovesse riscontrare un difetto di materiale o di fabbricazione nei sei (6) mesi successivi alla data di acquisto originale, Sunrise Medical effettuerà, a propria discrezione, la riparazione o la sostituzione gratuita.

La riparazione o la sostituzione delle parti in garanzia saranno eseguite da un tecnico o da un rivenditore autorizzato Sunrise Medical. Ad eccezione delle garanzie esplicite riportate nel presente manuale, sono escluse tutte le altre garanzie, comprese le garanzie implicite di commerciabilità e le garanzie di idoneità per scopi specifici.

APPENDICE AL MANUALE DI MANUTENZIONE ED ALLA GARANZIA

Consultare il terapeuta o il tecnico ortopedico per la sistemazione e l'uso corretto e leggere attentamente le seguenti informazioni:

- Con il tempo il volume del fluido in questo cuscino può diminuire.
- La perdita di volume può provocare un affondamento eccessivo del cuscino.
- Una volta al mese, durante le normali operazioni di pulizia e di controllo, verificare che non si sia verificato un affondamento eccessivo (leggere attentamente le istruzioni nel presente manuale) e che il fluido sia uniformemente distribuito. Se il fluido è più denso in un punto, rimodellare con le mani il cuscino per riportarlo alla sua consistenza originale.
- Se si è verificato un affondamento eccessivo, interrompere l'uso e rivolgersi al medico o al terapeuta. Per ulteriore assistenza, rivolgersi al Servizio Clienti di Sunrise Medical.



1	Type:	Nome prodotto
2	Date:	Lotto (definito dalla data giuliana)
		Larghezza seduta XXX mm
		Profondità seduta XXX mm
		Portata massima XXX kg

	Marchio CE
	XXXX-XX-XX Data di produzione
Part Code	Codice prodotto
	Questo simbolo significa dispositivo medico
	Fabbricante
	Rappresentante Autorizzato Europeo

SUNRISE MEDICAL ha ottenuto la certificazione ISO-13485 che certifica la qualità dei suoi prodotti in ogni fase del loro processo di realizzazione, dalla ricerca e sviluppo alla produzione. I nostri sistemi di gestione della qualità, poiché conformi alla norma ISO 13485, garantiscono che anche il vostro prodotto Sunrise Medical soddisfa i requisiti del Regolamento Dispositivi Medici.

Le diverse varianti del cuscino, così come i componenti per il posizionamento che assicurano una migliore postura e una migliore protezione della pelle, sono stati tutti sviluppati in base alle esigenze e alle indicazioni degli utenti; questo significa che possono essere utilizzati da vari tipi di utenti con diverse esigenze di posizionamento e di protezione della pelle [R7-R14]:

- Lesioni del midollo spinale
- Sclerosi multipla
- Patologie neurologiche (emiplegia, malattia di Parkinson)
- Difetti/Deformità degli arti inferiori
- Contratture articolari
- Amputazione
- Tetraplegia

Non utilizzare un cuscino per carrozzina nel caso in cui dovessero verificarsi [R3, R4]:

- Arrossamenti in corrispondenza delle aree di contatto con la pelle
- Affondamento completo nell'inserto in fluido JAY
- Sviluppo di piaghe da decubito

NOTA: Avvertenza generale per l'utente. La mancata osservanza di queste istruzioni potrebbe causare lesioni fisiche, danneggiare il prodotto o l'ambiente!

In caso di incidente grave all'utente e/o al paziente riconducibile all'uso di questo dispositivo si deve inviare una comunicazione al fabbricante e alle Autorità competenti dello Stato membro di residenza dell'utente e/o del paziente.

In quanto fabbricante, SUNRISE MEDICAL dichiara che questo prodotto sono conformi a quanto previsto dal Regolamento Dispositivi medici (2017/745).

Personalizzazioni B4Me

Per garantire il corretto funzionamento del prodotto personalizzato B4Me, Sunrise Medical raccomanda vivamente di leggere con attenzione, prima del primo utilizzo, tutte le istruzioni ricevute con il prodotto B4Me. Sunrise Medical raccomanda inoltre di conservare in modo sicuro le istruzioni ricevute, per eventuale riferimento futuro.

Combinazione di più dispositivi medici

Questo dispositivo medico può essere utilizzato in combinazione con altri dispositivi medici o altri prodotti. Informazioni sul possibile utilizzo di più dispositivi in combinazione sono disponibili sul sito www.Sunrisemedical.it. Tutte le combinazioni elencate sono state convalidate per soddisfare i Requisiti Generali di Sicurezza e Prestazioni, Sezione 14.1 del Regolamento Dispositivi Medici 2017/45.

Sul sito www.SunriseMedical.it sono disponibili le informazioni relative alle combinazioni possibili, come ad esempio le istruzioni per il montaggio.

LET OP: Controleer of het product niet beschadigd is tijdens transport. Indien er schade is, gebruik het kussen dan NIET. Neem contact op met Sunrise Medical of uw leverancier voor verdere instructies.

Sunrise Medical adviseert overleg met een klinische medicus, bijvoorbeeld een arts, of een therapeut of medische zorgverlener gespecialiseerd in zitten en positioneren, om te bepalen of een Jay Xtreme Active kussen voor u geschikt is. Kussens moeten uitsluitend worden aangebracht door:

- een erkende Sunrise Medical leverancier.
- een gekwalificeerde medische zorgverlener die een toepasselijke training heeft doorlopen via Sunrise Medical of een door Sunrise Medical erkende leverancier.

⚠️ ALGEMENE WAARSCHUWINGEN!

- Bevestig dit product NIET voordat u eerst de gebruikershandleiding hebt gelezen en goed hebt begrepen. Indien u de instructies, waarschuwingen of adviezen niet goed begrijpt, neem dan contact op met een gekwalificeerde clinicus of leverancier om letsel of schade te voorkomen.
- De Velcro® haak en lus mogen niet langdurig met vocht in contact komen. Hierdoor kan de kleefkracht verminderen wat kan leiden tot het niet-functioneren van het klittenband.

INLEIDING

Het Xtreme Active kussen is ontwikkeld om de voordelen van huidbescherming te combineren met een lichtgewicht, comfortabel ontwerp met weinig eisen ten aanzien van het onderhoud. Het Xtreme Active kussen bevat een Jay Flow gelpad, een basis van zacht schuim, een incontinentie binnenhoes, optioneel laterale en mediale dijbeenondersteuning en een buitenhoes. Voor actieve en regelmatige gebruikers helpt het Xtreme Active kussen druk en wrijving te verminderen; hierdoor wordt de afbraak van huid mogelijk verminderd. Het kussen is comfortabel en maakt beweging mogelijk; de gebruiker kan zijn positie op het kussen veranderen. Het Jay Xtreme Active kussen is ontworpen om decubitus te helpen voorkomen. Geen enkel kussen kan echter de druk die ontstaat door langdurig zitten, volledig teniet doen of doorzitplekken voorkomen. Het Jay Xtreme Active kussen is geen vervanging voor goede huidverzorging, zoals gezond eten, hygiëne, en regelmatige drukverlichting.

Max. gebruikersgewicht:

- 150 kg voor alle maten.

⚠️ WAARSCHUWING

- Door het aanbrengen van een kussen op de rolstoel, kan het zwaartepunt van de rolstoel veranderen. Hierdoor bestaat de kans dat de rolstoel achterover kantelt, wat tot letsel kan leiden. Beoordeel altijd of het nodig is anti-tip of aangepaste beugels voor mensen met een amputatie aan te brengen om daarmee de stabiliteit te vergroten.
- Voordat u langdurig gebruik maakt van een bepaald kussen, moet het kussen gedurende een aantal uur worden uitgetest. Hierbij dient een medische professional uw huid te inspecteren en erop toe te zien dat zich geen rode drukplekken ontwikkelen. Ook moet u zelf geregeld controleren of uw huid niet rood wordt. Een rode huid is een klinische indicatie dat er afbraak van weefsel plaatsvindt. Als uw huid rood wordt, moet u het gebruik van het betreffende kussen ogenblikkelijk stoppen en contact opnemen met uw dokter of therapeut.
- Het Xtreme Active kussen is ontwikkeld om het ontstaan en de aanwezigheid van decubitus te verminderen. Geen enkel kussen kan echter de druk die ontstaat door langdurig zitten, volledig teniet doen of doorzitplekken voorkomen.

⚠️ WAARSCHUWING

- Bewaar het kussen niet bij temperaturen beneden 5° C. Laat het kussen voor gebruik op kamertemperatuur komen. Wanneer u langdurig op zeer koude of zeer warme oppervlaktes zit, kan dit tot huidbeschadigingen leiden.
- Vermijd contact met scherpe voorwerpen en stel het kussen niet bloot aan extreme warmte of open vuur.
- **DE JUISTE HOEVEELHEID GEL:** De hoeveelheid gel in het insteekstuk wordt tijdens een zitconsult bepaald door de clinicus. De hoeveelheid gel mag niet zonder advies van een arts worden veranderd; wijzigingen kunnen leiden tot andere drukverminderende eigenschappen en dit kan leiden tot letsel of schade.
- **BELEMMERINGEN: Plaats GEEN** belemmerende voorwerpen tussen de gebruiker en het kussen; dit vermindert de effectiviteit van het product.
- **PLAATSING VAN KUSSEN EN HOES:** Het kussen moet worden gebruikt met de zijde van het insteekstuk aan de bovenzijde. Indien de hoes niet correct is aangebracht, of indien de hoes de verkeerde maat is, kan dit de voordelen van het kussen verminderen of zelfs helemaal te niet doen.
- **KUSSENBASIS EN GELPAD:** Dit product kent twee verschillende gelpads die passen bij twee verschillende kussenbases. De bases zijn onderling niet uitwisselbaar. Wanneer een gelpad in combinatie met de onjuiste basis wordt gebruikt, worden de goede eigenschappen voor de gebruiker verminderd, of zelfs geheel opgeheven. Hierdoor ontstaat een groter risico op beschadiging van de huid en het zachte weefsel.

AANBRENGEN VAN HET KUSSEN

Kies een kussen in een maat die overeenkomt met de breedte van uw heupen wanneer u zit. Het kussen moet 3-5 cm langer zijn dan de bovenbenen, gerekend vanaf de achterkant van de knieën. Plaats het kussen zo ver mogelijk achter in de rolstoel.

De gebogen achterzijde en de uitgesneden hoeken moeten zo dicht mogelijk tegen de rugleuning van de rolstoel worden geplaatst. Om zo min mogelijke druk te bereiken bij het zitten, moeten de voetsteunen in een lage positie worden geplaatst, zodat uw dijen comfortabel op de voorzijde van het kussen rusten. (De juiste instelling van de voetsteunen kan de druk op bepaalde plaatsen verminderen.)

Wanneer u op het Jay Xtreme Active kussen zit, moet uw zitbeen zich midden boven het gelpad bevinden. Als het kussen niet juist is gepositioneerd, kan dit leiden tot 'bottoming-out', vervorming van het kussen en tot weefselschade. Wanneer u enigszins scheef zit, plaats het kussen dan iets meer naar voren in de stoel, zodat u niet op het voorste schuim deel van het kussen zit. (Als u een zeer scheve houding hebt, adviseren we het JAY J2® of JAY J3 kussen te gebruiken.) Als uw rugleuning bestaat uit het sling-type, dan moet deze bovendien worden vervangen. In plaats van een sling kunt u dan een JAY J3 rugleuning gebruiken. Een massieve rugleuning zorgt voor een juiste positie van de heupen, en ondersteunt de romp, zodat u minder op uw heiligbeen zit. Dat wil zeggen dat uw bekken naar achteren kantelt.

AANBRENGEN VAN VERSCHILLENDE GELPADS

Het Xtreme Active kussen kan met twee verschillende gelpads worden besteld; één met meer gel en een andere met minder gel (speciaal voor lichtgewicht personen).

De gelpads zijn voorzien van een kleurcode. Ook de lussen en haken van het Velcro® klittenband hebben een kleurcode en de gelpads moeten op de binnenhoes worden aangebracht volgens de kleurcode.



OPMERKING:

- De binnen- en buitenhoes van het Xtreme Active kussen hoeven niet verwisseld te worden wanneer u van het ene naar het andere type gelpad overgaat. Maar de basis van het kussen hangt wel af van het gelpad.
- Bevestig altijd de zwarte haak op het gelpad aan de zwarte lus op de binnenhoes en de grijze haak op het gelpad aan de grijze lus op de binnenhoes.

CONTROLE OP VERVORMING (BOTTOMING OUT)

Bij een Xtreme Active kussen kan 'bottoming out' ontstaan wanneer de gel van onder uw zitknobbels wordt weggeduwd, waardoor u op de schuimbasis komt te zitten. Dit kan soms gebeuren bij hele magere mensen, mensen die een kantelbare rolstoel gebruiken, mensen die in elkaar gezakt zitten, of wanneer het kussen dat wordt gebruikt, te breed is.

Wanneer deze vervorming ontstaat, wordt de druk op de zitknobbels en het stuitbeen vergroot, waardoor het risico op huidafbraak wordt vergroot.

Om te testen of 'bottoming out' optreedt, gaat u ten minste 2 minuten op het Xtreme Active kussen zitten zonder de hoes. Kom uit de rolstoel en van het kussen af (of laat iemand u hierbij helpen), waarbij u probeert het kussen zo te laten zoals het is. Druk in de holtes in de pad waar de afdrucken van uw zitknobbels en staartbeen zichtbaar zijn. U moet minstens door 1 cm gel duwen voor u bij de harde schuim basis komt.

Als het kussen zich in de juiste positie bevindt, de voetsteunen op de juiste maat zijn afgesteld en er niet minstens 1 cm gel aanwezig is, is er sprake van 'bottoming-out' van het kussen en moet het niet meer worden gebruikt. (Als u een tamelijk recente verwonding hebt, wordt een laag van 2 cm geadviseerd, omdat dit mogelijk tot posttraumatische atrofie kan leiden.) Als 'bottoming out' zich voordoet, hebt u mogelijk een extra gevuld gelpad nodig. Uw dealer of de klantenservice van Sunrise Medical kan u helpen aan een extra gevuld gelpad.

▲ WAARSCHUWING

Wanneer 'bottoming-out' optreedt, wordt de druk op de zitknobbels en staartbeen vergroot, waardoor het gevaar op huidafbraak groter wordt. Stop direct met het gebruik van de pad. Maak een afspraak met uw medische zorgverlener.

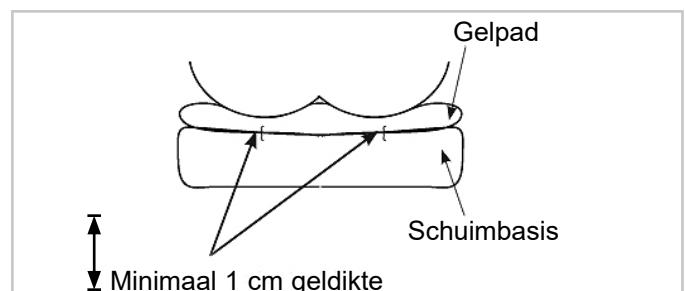

GEbruik MET EEN VASTE ZITTING EN EEN VASTE RUGLEUNING

Vermijd het gebruik van het kussen op een te ver uitgerekte zitting. Uitgerekte stoelbekleding geeft onvoldoende ondersteuning aan het kussen, wat tot onjuiste positionering kan leiden. Vervang uitgerekte stoelbekleding of koop de vaste verstelbare zitting Jay Adjustable Solid Seat, of de insteek voor de Jay Solid Seat, die geschikt is voor het kussen.

Vermijd het gebruik van een te ver uitgerekte stoelbekleding. Uitgerekte bekleding van de rugleuning geeft onvoldoende ondersteuning aan het kussen, wat tot onjuiste positionering kan leiden. Vervang uitgerekte bekleding van de rugleuning of koop een product van Sunrise dat de rug ondersteunt en geschikt is voor u. Neem contact op met een geautoriseerde leverancier voor een gratis demonstratie van deze producten.

⚠ WAARSCHUWING

- Door het aanbrengen van een zitkussen op een rolstoel, kan het zwaartepunt van de rolstoel veranderen. Hierdoor wordt de kans dat de rolstoel achterover kantelt, groter.
- Gebruik altijd anti-tipwielen op de rolstoel!

Om een betere positionering te bereiken en vermindering van rugpijn, adviseren we de JAY J3 rugsteun. Uw Sunrise Medical dealer zal u deze rugsteunen met alle plezier laten zien.

BEPALEN VAN DE BEENPOSITIE

Om de laagste druk bij het zitten te bereiken, en de ondersteuning van de benen te optimaliseren, verlaagt u de voetsteunen, verhoogt u de zitting en/of gebruikt u een langer kussen. De beenwiggers in de basis van het kussen zorgen ervoor dat de benen niet geleidelijk aan uit elkaar glijden. U kunt de rolstoelsling strakker bevestigen, of een massieve zitting overwegen. Als de benen nog steeds te ver uit elkaar zijn, overweeg dan een Jay J2, Jay Balance of een Jay J3 kussen te gebruiken.

XTREME ACTIVE KUSSEN ACCESSOIRES

Bij ieder Xtreme Active kussen kunnen ondersteunende beenwiggers worden gebruikt (2 laterale dijbeensteunen, 1 mediale dijsteun).

Deze steunen kunnen als kit worden besteld en door middel van Velcro® klittenband aan de binnenhoes worden bevestigd.

Wanneer ze aan de binnenhoes worden bevestigd, versterken de ondersteunende wiggers de oppervlaktecontouren aan de bovenzijde van het kussen. Hierdoor wordt laterale dijbeenondersteuning geboden, zonder dat afbreuk aan de zachtheid wordt gedaan. Hiermee wordt het contact met de benen vergroot waardoor abductie (spreiden van de benen) en adductie (wanneer mediale dijbeenondersteuning wordt gebruikt) beter onder controle wordt gehouden.



Gelpad L en Beenondersteunende kit



Gelpad S en Beenondersteunende kit

GEMAKKELIJK ONDERHOUD EN EENVOUDIGE REINIGING

- Maandelijks reinigen en geregeld onderhoud kunnen de levensduur van uw kussens verlengen. Het wordt aanbevolen om tijdens het schoonmaken de onderdelen te inspecteren.
- Controleer de hoes op slijtage en vervang het als het gescheurd is of anderszins is beschadigd. Controleer het gelpad op beschadigingen en andere ongewone zaken.
- Inspecteer de schuim insteeklement om te controleren of deze stevig aanvoelt. Wanneer u bij de controle van het gelpad ontdekt dat de gel op de ene plaats steviger aanvoelt dan op een andere plaats, kunt u de gel in de oorspronkelijke staat terugbrengen door het gelpad te kneden. Of neem contact op met de plaatselijke geautoriseerde dealer.

REINIGEN VAN DE BINNENHOES

- Verwijder de hoes van de schuim insteeklement en draai hem binnenstebuiten.
- Machinewasbaar in warm water (40°), of sprayen/afnemen met desinfecterend middel en laten drogen aan de lucht.
- Strijken is niet nodig.

REINIGEN VAN DE BUITENHOES

- Verwijder de hoes van de schuim insteeklement en draai hem binnenstebuiten.
- Machinewasbaar in warm water (aanbevolen maximum temperatuur is 70° voor microclimatic en stretch hoezen en 60°C voor incontinentiehoezen) en laten drogen aan de lucht.
- Strijken is niet nodig.

⚠ OPGELET!

- Reinig de hoes niet door middel van chemische reiniging of in industriële was- of droogmachines.
- Reinig de hoes niet door middel van stomen.
- Niet bleken.
- Doe de hoes na het wassen over de schuim insteeklement, zodat hij weer goed passend wordt. Controleer of de achterzijde van de hoes samenvalt met de achterzijde van de schuim insteeklement.
- Wanneer het kussen gebruikt wordt in een instelling, wordt het aanbevolen om de naam van de gebruiker met een permanente stift op een etiket van de hoes te schrijven. Hierdoor komt de hoes bij de juiste gebruiker terug.
- Gebruik voor Jay kussens alleen Jay hoezen. De hoes is een belangrijk onderdeel van het kussen. Het speelt een rol in de wijze waarop u op het gelpad gaat zitten die de druk wordt verdeeld. Als men de hoes verandert, verandert het ontwerp en daarmee de effectiviteit.

REINIGING VAN DE SCHUIMBASIS/ONDERSTEUNENDE BEENWIGGEN

Verwijder de hoezen en het gelpad van de schuimbasis. Neem de schuimbasis af met een vochtige doek. Gebruik geen zeep. Niet onderdompelen in water. Afnemen met een schone doek. Laat de schuimbasis volledig aan de lucht drogen alvorens dit weer samen te voegen met gelpad en hoes.

De hoezen van de beenondersteuning zijn machinewasbaar (40°C), of sprayen/afnemen met desinfecterend middel en laten drogen aan de lucht. De ondersteunende beenwiggen kunnen met een vochtige doek worden afgeveegd (gebruik geen zeep en dompel niet onder in water) en dan met een schone droge doek. Laat de beenwiggen volledig drogen voor u ze weer in de hoezen doet.

⚠ OPGELET

Vermijd onderdompeling in water van de schuimbasis en beenwiggen.





REINIGING VAN HET GELPAD

Verwijder de buitenhoes van het kussen. Haal het gelpad uit de binnenhoes en reinig het pad met warm water en zeep. Wrijf met een schone, vochtige doek en wrijf vervolgens droog met een schone doek.





































































⚠ OPGELET

- Dompel het gelpad nooit onder in een vloeistof.
- Maak het gelpad altijd voorzichtig schoon en vermijd schrobben of andere ruwe behandelingen. Hierdoor zal de gel-insert eerder slijten of beschadigen, wat tot lekkage kan leiden.

Als u slijtage constateert aan de hoes, de foam insert, het gelpad, of andere onderdelen, of u ziet dat de dikte is afgenomen, neem dan contact op met uw dealer of Sunrise Medical voor een beoordeling en verdere instructies.

WASVOORSCHRIFTEN	
	Machinewasbaar in warm water (70°C)
	Alleen bleken zonder chloor, wanneer noodzakelijk
	Laten uitdruipen
	Niet strijken
	Niet chemisch reinigen

Goedgekeurde reinigingsprocedures voor JAY kussens

Prodotto	JAY Lite	JAY J3	J2 GS	JAY Easy Visco	JAY Soft Combi P	JAY Xtreme Active	JAY Basic	JAY Easy	JAY Balance
Buitenhoes (Microclimatic en Stretch)									
(1). Natte reiniging 70°C 									
Buitenhoes (Incontinentie)									
(2). Natte reiniging 60°C 									
Binnenhoes									
(3). Sprayen en afnemen desinfecteren  of natte reiniging 60°C 	NVT.	NVT.	NVT.	NVT.	NVT.	 	NVT.	NVT.	 
Kern van het kussen (schuimbasis)									
(4). Stoomautoclaaf tot maximaal 105 °C (1) 									
Sprayen en afnemen desinfecteren 									
(5). Desinfecteren door onderdompeling 									
Kussenonderdelen									
Onderdeel Roho Air	NVT.			NVT.	NVT.	NVT.	NVT.	NVT.	
Positioneringselementen	NVT.			NVT.	NVT.		NVT.	NVT.	
Gelpad	NVT.			NVT.	NVT.		NVT.		
<p>1. 70 °C is de aanbevolen maximum temperatuur. 2. 60 °C is de aanbevolen maximum temperatuur. 3. de Xtreme Active en Balance binnenhoezen kunnen op 60°C worden gewassen of worden gereinigd door middel van sprayen en afnemen met desinfecterend middel. Bij wassen op 60°C kan verkleuring optreden, maar de functionaliteit van de hoezen vermindert niet. 4. Een autoclaaf is een zelfvergrendelende machine die steriliseert door middel van stoom onder druk. 5. Op lage temperatuur (< 30°C)</p>									
De productgarantie is niet van toepassing op producten die zijn beschadigd door niet-nakoming van deze reinigingsinstructies of het gebruik van onjuiste reinigingssamenstellingen.									
Aanbevolen desinfecterende middelen									
Alle desinfecterende middelen die worden genoemd en aanbevolen door het Robert Koch Instituut. http://www.rki.de/EN/Home/homepage_node.html									

HET OPNIEUW IN ELKAAR ZETTEN NA REINIGING VAN HET XTREME ACTIVE KUSSEN

Volg de reinigings- en onderhoudsinstructies zoals omschreven in het hoofdstuk "Gemakkelijk onderhoud en eenvoudige reiniging" en zet het kussen als volgt opnieuw in elkaar. Steek de schuimbasis in de waterbestendige binnenhoes. Controleer of de rits aan de achterzijde van de schuimbasis ter hoogte van de uitsparing van de zitting zit, en of het Velcro® klittenband zich aan de bovenzijde van de uitsparing van de zitting bevindt. Bevestig het gelpad aan de binnenhoes op de uitsparing en maak al het Velcro® klittenband vast volgens de kleurcodes.

Als er in uw kussen ook beenwiggen zijn bevestigd, plaats deze dan zodanig op de binnenhoes dat ze voldoen aan uw positioneringsbehoeften.

Alle Xtreme Active onderdelen hebben een etiket aan de voor- en achterzijde om de onderdelen gemakkelijk in elkaar te kunnen zetten.

WAARSCHUWING

- Controleer bij het insteken van het Jay gelpad op de binnenhoes of alle Velcro® haken en lussen op de juiste wijze volgens de kleurcodes zijn bevestigd. Wanneer het klittenband niet goed uitgelijnd is, kan dit tot ongewenste drukpunten leiden, wat kan leiden tot verwondingen.

WANNEER MOET U CONTROLEREN

Controleer uw kussen en gelpad iedere maand bij het schoonmaken.

GARANTIE XTREME ACTIVE KUSSEN

Elk Jay gelpad wordt zorgvuldig gecontroleerd en getest om optimale prestaties te leveren. Elk Jay gelpad is gegarandeerd vrij van materiaal- en fabricagefouten gedurende een termijn van 24 maanden vanaf de aankoopdatum, mits op normale wijze gebruikt. Mocht zich onverhoopt toch een materiaal- of fabricagefout voordoen binnen 24 maanden na de oorspronkelijke aankoopdatum, dan wordt het kussen naar keuze van Sunrise Medical, kosteloos gerepareerd of vervangen. Deze garantie is niet van toepassing op gaten, slijtage of brandplekken en is evenmin van toepassing op de verwijderbare hoes.

De verwijderbare hoes is gegarandeerd vrij van materiaal- en fabricagefouten voor een termijn van zes (6) maanden, vanaf de datum van aankoop, bij normaal gebruik. Mocht zich onverhoopt toch een materiaal- of fabricagefout voordoen binnen zes (6) maanden na de oorspronkelijke aankoopdatum, dan wordt het kussen naar keuze van Sunrise Medical, kosteloos gerepareerd of vervangen.

Claims en reparaties dienen plaats te vinden via de dichtstbijzijnde geautoriseerde leverancier. Met uitzondering van de expliciete garanties die hierbij worden gesteld, zijn alle overige garanties, inclusief de garantie dat het product geschikt is voor het doel waarvoor het wordt aangeschaft, uitgesloten.

AANVULLING OP GARANTIEBEPALINGEN HANDLEIDING GEBRUIK EN ONDERHOUD

Raadpleeg uw medische professional met betrekking tot het aanpassen en gebruik van dit materiaal en lees de onderstaande informatie aandachtig door:

- De gel in dit kussen kan in verloop der tijd volume verliezen.
- Verlies van volume in dit kussen kan leiden tot 'bottoming-out' van het kussen.
- Controleer maandelijks, tijdens de routineschoonmaak en -controle, of er sprake is van 'bottoming-out' (zie de aanwijzingen bij 'Hoe controleert u of er sprake is van 'bottoming-out' in de gebruikershandleiding. Controleer ook of de gel onregelmatig verspreid is. Indien de gel op een bepaalde plaats harder is, kneed het dan terug tot zijn oorspronkelijke vorm.
- Als het kussen vervormd is, waarbij duidelijk een holte zichtbaar is, stop dan het gebruik van het kussen en neem contact op met uw medische professional. Indien u assistentie nodig hebt, neem dan contact op met de klantenservice van Sunrise Medical.



1	Type:	Productnaam
2	Date:	Lotnummer; gedefinieerd met Juliaanse datum
		Zitbreedte XXX mm
		Zitdiepte XXX mm
		Max. gebruikersgewicht XXX kg

	CE-keurmerk
XXXX-XX-XX	Productiedatum
Part Code	Artikelnummer van de assemblage
	Dit symbool betekent Medisch apparaat
	Fabrikant
	Europese gevolmachtigde

Wij van SUNRISE MEDICAL hebben het ISO-13485-certificaat ontvangen, dat de kwaliteit van onze producten in elke fase bevestigt, van R&D tot productie. Onze ISO 13485-conforme kwaliteitsmanagementsystemen zorgen ervoor dat uw product voldoet aan de vereisten van de verordening medische hulpmiddelen (MDR).

Dankzij de verschillende opties en positioneringscomponenten voor hogere positionering en huidbescherming, kan het kussen door een reeks gebruikers met verschillende positionerings- en huidbeschermingsbehoeften worden gebruikt, zoals bij [R7-R14]:

- Dwarslaesies
- Multiple sclerose
- Neurologische aandoeningen (hemiplegie, ziekte van Parkinson)
- Disfunctioneren of misvorming van been of benen
- Gewrichtscontractuur
- Amputatie
- Tetraplegie

Het rolstoelkussen mag niet worden gebruikt bij: [R3, R4]:

- Roodheid van de huid daar waar kussen en huid contact maken
- Bottoming out in de JAY Fluid pad
- Decubitus

OPMERKING: Algemeen advies. Wanneer deze instructies niet worden opgevolgd, kan dit leiden tot fysiek letsel, schade aan het product of schade aan de omgeving!

Een mededeling aan de gebruiker en/of patiënt: wanneer dit product betrokken was bij een ernstig incident, dient dit aan Sunrise Medical en de bevoegde autoriteit van de Lidstaat waarin de gebruiker en/of patiënt is gevestigd, te worden gemeld.



SUNRISE MEDICAL verklaart als fabrikant dat dit product voldoet aan de EU-verordening Medische hulpmiddelen (2017/745).

Built-4-Me speciale aanpassingen

Sunrise Medical adviseert nadrukkelijk alle bij uw Built-4-Me product meegeleverde gebruikersinformatie zorgvuldig door te lezen voordat u het product voor het eerst gebruikt. Alleen wanneer u de gebruiksaanwijzingen volledig hebt doorgelezen en begrijpt, bent u ervan verzekerd dat het Built-4-Me product functioneert en presteert zoals de fabrikant dit heeft bedoeld. Sunrise Medical adviseert tevens de gebruikersinformatie na het lezen niet weg te gooien, maar het veilig op te bergen, zodat u de informatie later nog eens kunt doornemen.

Combinaties van medische hulpmiddelen

Het is eventueel mogelijk om dit medische hulpmiddel met één of meerdere andere medische hulpmiddelen of een ander product te combineren. Kijk voor informatie over mogelijke combinaties op www.Sunrisemedical.nl Alle op de lijst vermelde combinaties zijn gevalideerd om te voldoen aan de Algemene veiligheids- en prestatievereisten, Artikel 14.1 van de EU-verordening voor Medische hulpmiddelen (2017/745).

Richtlijnen voor de combinatie, zoals de bevestiging, vindt u op www.SunriseMedical.nl

NOTA: Compruebe que ninguna pieza se haya dañado durante el transporte. En caso de detectar algún daño, NO utilice el producto. Contacte con su distribuidor autorizado de Jay para recibir más instrucciones.

Sunrise Medical recomienda consultar con un médico, un terapeuta o un ingeniero en rehabilitación especializado en posicionamiento para determinar si es apropiada la utilización del cojín Jay Xtreme Active. Los cojines solo deben ser instalados por:

- un distribuidor autorizado de Sunrise Medical.
- un profesional de la salud cualificado que haya recibido formación por parte de Sunrise Medical o su distribuidor autorizado.

⚠ ADVERTENCIA GENERAL:

- NO instale este equipo sin antes haber leído y comprendido este manual. Si no comprende las Advertencias, Precauciones e Instrucciones, comuníquese con un profesional clínico o distribuidor cualificado; de lo contrario podrían producirse lesiones o daños.
- Las cintas de sujeción de Velcro® no deben estar en contacto prolongado con entornos húmedos, ya que este ambiente podría degradar el adhesivo y producir el mal funcionamiento del Velcro®.

INTRODUCCIÓN

El cojín Xtreme Active ha sido diseñado para proteger la piel de una manera ligera, cómoda y con escaso mantenimiento. El cojín Xtreme Active incorpora una bolsa de fluido Jay Flow, una base de espuma suave, una funda interna apta para incontinencia, soportes opcionales laterales y para muslo medio y una funda externa. Para usuarios activos y de actividad regular, el cojín Xtreme Active ayuda a proporcionar reducción de presión y fricción, por lo que disminuye el riesgo de deterioro dérmico. Es cómodo y facilita el movimiento, lo que le permite al usuario cambiar de posición en el cojín. El cojín Jay Xtreme Active está diseñado para ayudarle a reducir el riesgo de úlceras causadas por presión. Sin embargo, ningún cojín puede eliminar por completo la presión en posición sentada o evitar las úlceras dérmicas provocadas por dicha presión. El cojín Jay Xtreme Active no sustituye el buen cuidado de la piel, incluyendo una dieta adecuada, higiene y alivio regular de presión.

Peso máximo del usuario:

- 150 kg para todos los tamaños.

⚠ ADVERTENCIA

- Colocar un cojín en la silla de ruedas puede afectar el centro de gravedad de la misma y provocar que la silla de ruedas vuelque hacia atrás, con posibilidad de causar lesiones. Evalúe siempre la necesidad de instalar en la silla de ruedas anti-vuelcos o soportes de ejes para amputados, a fin de aumentar la estabilidad.
- Antes de sentarse sobre él por un tiempo prolongado, cualquier cojín deberá probarse durante unas cuantas horas mientras un médico inspecciona su piel para asegurarse que no se desarrollen manchas rojas por la presión. Debe revisar la piel con frecuencia en busca de signos de enrojecimiento. El indicador clínico de ruptura de tejidos es el enrojecimiento de la piel. Si su piel se enrojece, no utilice el cojín y acuda de inmediato a su médico o terapeuta.
- El cojín Xtreme Active está diseñado para ayudarle a reducir el riesgo de úlceras causadas por presión. Sin embargo, ningún cojín puede eliminar por completo la presión en posición sentada o evitar las úlceras dérmicas provocadas por dicha presión.

⚠ ADVERTENCIA

- No deje el cojín fuera durante la noche a temperaturas inferiores a los 5° C. Permita que el cojín se caliente a temperatura ambiente antes de usarlo. Sentarse en superficies extremadamente frías o calientes puede provocar daño en la piel.
- Evite los objetos con filo o la exposición al calor excesivo o llama abierta.
- **NIVEL DE FLUIDO CORRECTO:** La cantidad de fluido de la bolsa será determinada por el médico durante una evaluación. Por lo tanto, no debe modificarse sin indicación médica, ya que se podrían alterar las propiedades de alivio de presión y causar lesiones o daños.
- **OBSTRUCCIONES: NO** coloque ningún objeto que pudiera causar obstrucción entre el usuario y el cojín, ya que dicha acción reduciría la efectividad del producto.
- **ORIENTACIÓN DEL COJÍN Y LA FUNDA:** Debe utilizar el producto con la bolsa de fluido hacia arriba. Si no utiliza la funda correctamente, o si fuera del tamaño equivocado, podría reducir o incluso eliminar los beneficios del cojín, además de incrementar el daño sobre la piel y los tejidos blandos.
- **BASE DEL COJÍN Y BOLSA DE FLUIDO:** este producto tiene dos bolsas de fluido distintas compatibles con dos bases distintas. Las bases no son intercambiables. El uso de una bolsa de fluido con la base incorrecta podría reducir o incluso eliminar los beneficios de la misma, además de incrementar el riesgo a dañar la piel y los tejidos blandos

INSTALACIÓN DEL COJÍN

Seleccione el tamaño de cojín que se corresponda con el ancho de caderas cuando está en posición sentada. La longitud del cojín debe extenderse de 3 a 5 cm de la parte posterior de las rodillas. Coloque el cojín lo más atrás posible sobre la silla de ruedas. El borde trasero curvado y las esquinas recortadas deben quedar posicionadas lo más cerca posible al respaldo de la silla de ruedas. Para alcanzar la menor presión posible en posición sentada, los reposapiés deben quedar en una posición baja, de modo que los muslos descansen, cómodos, sobre la parte delantera del cojín. (Establecer el reposapiés de manera correcta puede reducir la presión en determinados puntos.)

Cuando el usuario se sienta en un cojín Jay Xtreme Active, los huesos isquiáticos deben quedar centrados en el cojín de fluido. Si el cojín no está ubicado en la posición correcta, podría ocasionar desborde y daño en los tejidos. Si el usuario tiene una postura oblicua, coloque el cojín levemente hacia delante en la silla, de modo que no quede apoyado sobre la parte delantera de la espuma del cojín. (Si tuviese una postura extremadamente oblicua, recomendamos en cambio los cojines JAY J2® y JAY J3). Asimismo, si el respaldo es de tela, debería sustituirlo. En su lugar, recomendamos que utilice un respaldo JAY J3. Un respaldo sólido posiciona las caderas de manera correcta y sostiene el tronco, de modo que el usuario no queda sentado sobre el sacro; es decir, con la pelvis basculada hacia atrás.

INSTALACIÓN DE DISTINTAS ALMOHADILLAS DE FLUIDO

Puede adquirir el cojín Xtreme Active con dos tipos distintos de bolsa de fluido: una con mayor cantidad de fluido y otra con menos fluido (optimizada para aligerar el peso).

Las almohadillas de fluido vienen etiquetadas con código de colores y deben instalarse en la funda interna según los colores indicados también en las cintas de Velcro®.



NOTA:

- No necesita cambiar las fundas interna y externa del cojín Xtreme Active cuando cambia de un tipo de fluido al otro. Sin embargo, las bases del cojín Xtreme Active sí dependen de la cantidad de fluido de las bolsas.
- Siempre adhiera la cinta negra de las bolsas de fluido con las cintas negras de la funda interna, y las cintas grises de las bolsas de fluido con las cintas grises de las fundas internas.

¿CÓMO DETECTAR EL DESBORDE?

El "desborde" puede suceder en un cojín Jay Xtreme Active cuando se desplaza el líquido por debajo de los huesos pélvicos, cosa que deja al usuario sentado sobre la base de espuma. A veces suele ocurrir en personas delgadas, personas que utilizan sillas de ruedas reclinables, personas que se encorvan al permanecer sentadas o las que utilizan un cojín demasiado ancho. En casos de desborde, se produce un aumento de la presión en los huesos isquiáticos y el coxis, por lo que aumenta el riesgo de daño dérmico.

Para detectar el desborde: siéntese durante un mínimo de dos minutos en un cojín Jay Xtreme Active sin la funda correspondiente. Levántese del cojín y trasládese lejos (o pídale a alguien que le ayude a trasladarse), tratando de no alterar el fluido de debajo. Empuje hacia abajo en las depresiones de la superficie de la bolsa donde apoyaban sus huesos isquiáticos (huesos de la cadera) y el coxis. Debe empujar al menos 1 cm de fluido antes de sentir la base firme inferior del cojín. Si el cojín está colocado de forma apropiada, los reposapiés están correctamente ajustados, y aún así no hay un mínimo de 1 cm de líquido, es que se ha producido el desborde del cojín, y no debe utilizarlo. (Si presenta una lesión relativamente reciente, recomendamos utilizar una capa de fluido de unos 2 cm, ya que podría ocasionar una atrofia post-traumática). Si se produce el desborde, quizá necesite un suplemento de bolsa de fluido. Puede adquirir un suplemento de fluido acuda a su distribuidor de productos Jay.

⚠ ADVERTENCIA

En casos de desborde, se produce un aumento de la presión en los huesos isquiáticos y el coxis, por lo que aumenta el riesgo de daño dérmico. Deje de usar el relleno de inmediato. Consulte con su profesional sanitario.

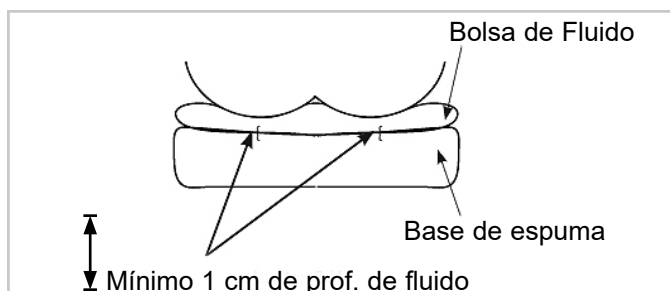

USO CON ASIENTO Y RESPALDO RIGIDOS

Evite utilizar el cojín sobre una tapicería del asiento si está muy cedida. La tapicería cedida no proporciona un soporte adecuado del cojín y puede provocar un posicionamiento inapropiado. Reemplace la tapicería, o adquiera la base sólida ajustable Jay adecuada para el cojín que posee.

Evite utilizar la tapicería del respaldo si está cedida. La tapicería del respaldo estirada no proporciona un soporte adecuado del cuerpo y puede provocar un posicionamiento inapropiado. Reemplace la tapicería del respaldo o adquiera un respaldo Jay que sea adecuado para usted. Comuníquese con un distribuidor autorizado para una demostración gratuita de estos productos.

⚠ ADVERTENCIA

- Cuando instala un cojín en una silla de ruedas, puede afectar el centro de gravedad de la misma y aumentar el riesgo de que la silla vuelque hacia atrás.
- Instale siempre ruedas anti-vuelco en la silla de ruedas.

Para lograr una mejor postura, y ofrecerle mayor alivio de dolor de espalda, recomendamos usar el respaldo JAY3. Su distribuidor de productos Sunrise Medical estará encantando de asesorarle sobre los distintos respaldos disponibles.

¿CÓMO ESTABLECER LA POSICIÓN DE LAS PIERNAS?

A fin de conseguir la menor presión en posición sentada y maximizar el apoyo de las piernas, baje los reposapiés, eleve el asiento y/o utilice un cojín más largo. Las cuñas en la funda de la base del cojín evitan la separación gradual de las piernas. Puede ajustar la tapicería del asiento de la silla de ruedas o valorar la posibilidad de utilizar una base sólida Jay. Si las piernas aún quedan demasiado alejadas, considere un cojín JAY J2, Jay Balance o JAY J3.

ACCESORIOS PARA EL COJÍN XTREME ACTIVE

Cada cojín Xtreme Active admite cuñas para soporte de piernas (2 soportes laterales para muslo, 1 soporte para el medio).

Puede adquirir estos soportes como kit completo y acoplarlos mediante cintas de Velcro® a la funda interna.

Una vez instalados en la funda interna, los soportes mejoran la superficie superior moldeada del cojín, lo que proporciona un apoyo lateral en el muslo sin afectar en absoluto la suavidad. Esta cuña aumenta el contacto con las piernas y ayuda a controlar la abducción (separación de las piernas) y aducción (si utiliza también el apoyo para el medio).



Bolsa de fluido L y Kit para soporte de piernas



Bolsa de fluido S y Kit para soporte de piernas

MANTENIMIENTO Y LIMPIEZA FÁCILES

- La limpieza mensual y el mantenimiento periódico pueden ayudar a prolongar la vida útil de su cojín. Se recomienda inspeccionar los componentes durante la limpieza.
- Verifique la existencia de rasgaduras, desgaste excesivo o cualquier otra anomalía en la funda y en vaso de haberlas, reemplácela. Verifique que la bolsa con fluido no presente pérdidas ni cualquier otra anomalía.
- Revise la consistencia de la espuma. Mientras revisa la bolsa de fluido, si siente que el fluido es más firme en un sector, simplemente masajee el fluido para devolverle su consistencia original o consulte con su distribuidor de productos Jay.

PARA LIMPIAR LA FUNDA INTERNA

- Quite la funda y voltee el interior para que quede por fuera.
- Lavar a máquina en agua tibia (40°), o rociar/limpiar con desinfectante y dejar secar al aire.
- No necesita plancharse.

PARA LIMPIAR LA FUNDA EXTERNA

- Quite la funda y voltee el interior para que quede por fuera.
- Lavar a máquina en agua tibia (la temperatura máxima recomendada es de 70° para las fundas microclimáticas y elásticas; 60 °C para las fundas de incontinencia) y secar al aire.
- No necesita plancharse.

⚠ PRECAUCIÓN

- No limpie las fundas en tintorería ni use lavadoras y secadoras industriales.
- No las meta en autoclave de vapor.
- No use cloro.
- Para colocar la funda después del lavado, vuelva a instalar la funda en la base de espuma. Asegúrese que la parte posterior de la funda quede en la parte posterior de la base de espuma.
- Si la utiliza en un entorno institucional, anote el nombre del residente en la etiqueta de las fundas con un marcador permanente. Esto ayudará a asegurar que las fundas vuelven al cojín apropiado después del lavado.
- En los cojines Jay, use solamente fundas Jay. La funda es un factor importante a la hora de permitir la inmersión en el fluido que redistribuye la presión. La sustitución de la funda por otra no adecuada, va a alterar el diseño y la eficacia del cojín.

LIMPIEZA DE LA BASE DE ESPUMA / CUÑAS PARA SOPORTE DE PIERNAS

Retire las fundas y la bolsa de fluido de la base de espuma. Limpie ligeramente con un paño húmedo. No use jabón. No la sumerja en agua. Seque suavemente con un trapo limpio. Deje secar completamente al aire antes de volver a colocarla.

Puede lavar las fundas de las cuñas de posicionamiento a máquina con agua tibia (40 °C) o rociar/limpiar con desinfectante y dejar secar al aire. Puede limpiar las cuñas para soporte de piernas con un paño húmedo (no utilice jabón ni las sumerja en agua); a continuación, séquelas con un paño limpio. Antes de volver a colocarlas en las fundas, deje secar con el aire por completo.

⚠ PRECAUCIÓN

Evite sumergir la base de espuma y las cuñas para soporte de piernas en agua.





LIMPIEZA DE LA BOLSA DE FLUIDO

Extraiga la funda externa del cojín. Saque la bolsa de fluido de la funda interna y límpiela con agua tibia y jabón. Enjuáguela con un paño limpio y húmedo; a continuación, séquela suavemente con un paño limpio.













































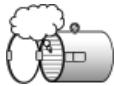























⚠ PRECAUCIÓN

- Nunca sumerja la bolsa de fluido en ningún líquido.
- Evite el uso de productos abrasivos o un manejo brusco de la bolsa, ya que podría conducir a la degradación del relleno de fluido y, en consecuencia, a pérdidas del fluido.

Si detectase desgaste o daño en la funda, base de espuma, bolsa de fluido o cualquier otra parte, o si detecta que la consistencia de los productos se ha deteriorado, contacte con su distribuidor de productos de Sunrise Medical para una revisión y recibir instrucciones.

SÍMBOLOS PARA EL CUIDADO EN EL LAVADO	
	Lavar a máquina en agua tibia (70° C)
	Utilizar sólo lejía sin cloro, en casos necesarios
	Secar al natural
	No planchar
	No lavar en seco

Procedimientos de limpieza aprobados para los cojines JAY

Producto	JAY Lite	JAY J3	J2 GS	JAY Easy Visco	JAY Soft Combi P	JAY Xtreme Active	JAY Basic	JAY Easy	JAY Balance
Funda externa (Microclimática y elástica)									
(1). Lavado con agua a 70°C 									
Funda externa (Incontinencia)									
(2). Lavado con agua a 60°C 									
Funda interior									
(3). Desinfección mediante spray y paño  o lavado a 60°C 	N/A	N/A	N/A	N/A	N/A	 	N/A	N/A	 
Centro del cojín (base de espuma)									
(4). Autoclave a vapor hasta 105 °C (1) 									
Desinfección mediante spray y paño 									
(5). Desinfección mediante inmersión 									
Componentes del cojín									
Bolsa de aire o fluido (Roho) N/A			N/A	N/A	N/A	N/A	N/A	N/A	
Accesorios de posicionamiento N/A			N/A	N/A		N/A	N/A	N/A	
Bolsa de fluido N/A			N/A	N/A		N/A			
<p>1. 70° C es la temperatura máxima recomendada. 2. 60° C es la temperatura máxima recomendada. 3. Puede lavar las fundas internas del cojín Xtreme Active y Balance a 60 °C, o también rociar y limpiar con desinfectante. Dichas fundas podrían decolorarse si se las lava a 60°C; sin embargo, el aspecto funcional de las mismas no se verá afectado. 4. Un autoclave es en una máquina de cierre hermético que esteriliza mediante vapor bajo presión. 5. A baja temperatura (< 30°C).</p>									
La garantía quedará anulada si los productos presentaran daños como consecuencia del incumplimiento de estas instrucciones de limpieza o del uso inapropiado de métodos de limpieza.									
Desinfectantes recomendados									
Todos los desinfectantes de la lista recomendados por el instituto Robert Koch: http://www.rki.de/EN/Home/homepage_node.html									

MONTAJE DEL COJÍN XTREME ACTIVE TRAS LA LIMPIEZA

Siga las instrucciones de limpieza y mantenimiento como se describen en “Mantenimiento y limpieza fáciles, y reutilización” y luego vuelva a montarlo como sigue:

Coloque la base de espuma en la funda interna impermeable. Asegúrese de que la cremallera quede ubicada hacia la parte trasera de la base de espuma, hacia la concavidad del asiento, y el Velcro® esté encima de dicha concavidad. Coloque la bolsa de fluido en la funda interna en la concavidad del asiento, de modo que coincida con todas las cintas de Velcro®, según el código de colores.

Si el cojín contiene soportes para muslo y piernas, colóquelos en la funda interna según la posición necesaria.

Los componentes del Xtreme Active están marcados para distinguir la parte delantera de la trasera, para hacerlos coincidir y facilitar la colocación.

⚠️ ADVERTENCIA

- Introduzca la bolsa de fluido en la funda interna y asegúrese de que las cintas de Velcro® estén alineadas según los códigos de colores correspondientes a cada componente. Si las cintas no estuvieran alineadas de manera correcta, podría producirse un punto de presión no deseado y provocar una lesión.

CUÁNDO ES NECESARIO REVISAR

Verifique el cojín y la bolsa de fluido cada mes, al limpiarlos.

GARANTÍA DEL COJÍN JAY XTREME ACTIVE

Cada cojín Jay es inspeccionado y probado cuidadosamente para proporcionar el mejor servicio. Cada cojín Jay está garantizado contra defectos de los materiales o de mano de obra por un período de 24 meses a partir de la fecha de compra, si se usa de manera normal. En caso de presentarse defectos en los materiales o mano de obra dentro del período de 24 meses a partir de la fecha de compra original, Sunrise Medical a su criterio lo reparará o reemplazará sin cargo alguno. Esta garantía no se aplica a los pinchazos, rupturas o quemaduras, ni a la funda extraíble del cojín.

La funda desmontable está garantizada contra defectos de materiales o mano de obra por un período de seis (6) meses a partir de la fecha de compra, si se la utiliza de manera normal. En caso de presentarse defectos en los materiales o mano de obra dentro del período de seis (6) meses a partir de la fecha de compra original, Sunrise Medical --a su criterio-- la reparará o reemplazará sin cargo alguno.

Las reclamaciones y reparaciones serán procesadas a través del distribuidor autorizado más cercano. Con excepción de las garantías expresas aquí establecidas, se excluyen todas las demás garantías, incluyendo las garantías implícitas de comercialización y las garantías de idoneidad para un propósito en particular.

AÑADIDO A LA GUÍA DE CUIDADOS Y USO DE LA GARANTÍA

Consulte a su profesional de la salud acerca de la adaptación y uso apropiado y lea cuidadosamente lo siguiente:

- El fluido de este cojín puede perder volumen con el tiempo.
- La pérdida de volumen puede ocasionar que toque fondo a través del cojín.
- Mensualmente, durante la revisión y limpieza de rutina, compruebe que el cojín no haya sufrido desborde (consulte las instrucciones en “¿Cómo detectar el desborde?” en la guía de cuidados y garantía) y que el fluido del cojín no presente anomalías. Si el fluido se siente firme en una zona simplemente masajéelo con la mano hasta lograr la consistencia original.
- Si se produce el desborde, deje de utilizar este cojín y póngase en contacto con su profesional de la salud. Si necesita alguna información adicional, contacte con su distribuidor de productos Sunrise Medical.



1	Type:	Nombre del producto
2	Date:	Lote; fecha según calendario Juliano
		Ancho del asiento XXX mm
		Profundidad del asiento XXX mm
		Peso máx. del usuario XXX kg

	Marca CE
	Fecha de fabricación XXXX-XX-XX
Part Code	Referencia del producto
MD	Este símbolo significa Dispositivos Médicos
	Fabricante
EC REP	Representante autorizado en Europa

Sunrise Medical cuenta con la certificación ISO-13485, que acredita la calidad de nuestros productos en cada uno de sus procesos, desde el diseño a la fabricación y distribución. Nuestro sistema de Gestión de Calidad conforme a la ISO-13485 asegura que nuestros productos cumplen con los requisitos del Reglamento para Dispositivos Médicos.

La cantidad de posibilidades de ajuste de los cojines, así como los diferentes componentes de posicionamiento para ofrecer mayor posicionamiento y protección de la piel, según necesidades e indicaciones del usuario, hacen que pueda ser utilizado por usuarios con diferentes necesidades e indicaciones de posicionamiento y protección de la piel, como son[R7-R14]:

- Lesión medular
- Esclerosis Múltiple
- Patrón de enfermedad neurológica (hemiplejía, M. Parkinson)
- Defecto o deformidad en extremidades
- Contracción articular
- Amputación
- Tetraplejía

El cojín de la silla de ruedas no se utilizará en caso de [R3, R4]:

- Enrojecimiento desarrollado en la zona de contacto con la piel
- Presencia de un hundimiento en la bolsa de fluido JAY
- Decúbito

NOTA: Información general para el usuario. No seguir estas instrucciones puede resultar en daños físicos, daños al producto o daños para el medio ambiente.

Aviso al usuario y/o paciente: cualquier incidente grave que haya ocurrido en relación con el producto debe comunicarse al fabricante y a la autoridad competente del Estado Miembro en el que esté establecido el usuario y/o el paciente.



Como fabricante, SUNRISE MEDICAL, declara que este producto se ajustan al Reglamento de Dispositivos Médicos (2017/745).

B4Me - Adaptaciones especiales

Sunrise Medical recomienda encarecidamente que para garantizar que su producto fabricado a través del servicio de sillas personalizadas B4Me funcione según lo previsto por el fabricante; toda la información proporcionada con su producto B4Me se lee y se comprende antes de utilizarlo por primera vez. Sunrise Medical también recomienda que dicha información no se deseche después de leerla, sino que se guarde de forma segura para futuras referencias.

Combinaciones de dispositivos médicos

Es posible combinar este dispositivo médico con uno o más dispositivos médicos u otros productos. La información sobre qué combinaciones son posibles se encuentra en www.SunriseMedical.es. Todas las combinaciones enumeradas se han validado para cumplir con los Requisitos Generales de Seguridad y Rendimiento, sección 14.1 de la Regulación de Dispositivos Médicos 2017/745.

Puede encontrar asesoramiento sobre las combinaciones, y el montaje en www.SunriseMedical.es.

NOTA: Verifique se todas as peças não apresentam danos sofridos durante o envio. Em caso de dano, NÃO use. Contacte a Sunrise Medical ou o seu fornecedor para obter instruções adicionais.

A Sunrise Medical recomenda que consulte um clínico, como um médico, terapeuta ou engenheiro de reabilitação com experiência em sentar e posicionar utilizadores de cadeiras de rodas para determinar se é apropriado usar uma Almofada Jay Xtreme Active. As almofadas só devem ser instaladas por:

- um fornecedor autorizado pela Sunrise Medical
- um profissional de saúde qualificado que tenha recebido formação apropriada da Sunrise Medical ou de um fornecedor seu autorizado.

⚠️ ADVERTÊNCIAS GERAIS:

- NÃO instale este equipamento sem primeiro ler e compreender este manual. Se não conseguir compreender os Alertas, Avisos e Instruções, contacte um clínico ou fornecedor qualificado - caso contrário, poderão ocorrer ferimentos ou danos.
- O gancho e laço de Velcro® não devem ficar sujeitos a humidade durante muito tempo porque pode degradar o adesivo e o Velcro® poderá não fixar corretamente.

INTRODUÇÃO

A Almofada Xtreme Active foi concebida com os benefícios da proteção da pele com um desenho leve, confortável e de baixa manutenção. A Xtreme Active incorpora uma almofada de fluido Jay Flow, uma base de espuma macia, com uma capa interior para incontinência, suportes opcionais laterais e médios para coxas e uma capa exterior. Para utilizadores activos e regulares, a Xtreme Active ajuda a garantir a redução da pressão e do corte que poderá ajudar a reduzir a incidência de desgaste da pele. É confortável e facilita o movimento, permitindo a utilizador mudar a posição na almofada.

A almofada Jay Xtreme Active foi criada para ajudar a reduzir a incidência de úlceras criadas por pressão. No entanto, nenhuma almofada pode eliminar por completo a pressão da posição sentada ou evitar lesões causadas pela pressão. A almofada Jay Xtreme Active não é substituto para bons cuidados de pele incluindo uma dieta adequada, higiene e alívio do período de pressão.

Peso Máximo do Utilizador:

- 150 Kg para todos os tamanhos.

⚠️ AVISO

- A instalação de uma almofada numa cadeira de rodas pode alterar o centro de gravidade da cadeira de rodas fazendo com que esta tombe para trás, causando, potencialmente, ferimentos. Verifique sempre se é necessário instalar na cadeira de rodas dispositivos anti-queda ou de suportes para o adaptador de eixo de amputados para ajudar a aumentar a estabilidade.
- Antes de se sentar durante longos períodos, deve tentar usar a almofada apenas algumas horas de cada vez enquanto um clínico inspeciona a sua pele para garantir que não surgem pontos de pressão vermelhos. Deve verificar regularmente se a sua pele apresenta manchas vermelhas. O indicador clínico da deterioração da pele é um vermelhão na pele. Se a sua pele começar a ficar vermelha, deixe de usar a almofada imediatamente e consulte o seu médico ou terapeuta.
- A almofada Xtreme Active foi criada para ajudar a reduzir a incidência de úlceras por pressão. No entanto, nenhuma almofada pode eliminar por completo a pressão da posição sentada ou evitar lesões causadas pela pressão.

⚠️ AVISO

- Não deixe a almofada no exterior, de noite, com temperaturas inferiores a 5°C. Deixe a almofada aquecer à temperatura ambiente antes de usar. Sentar-se em superfícies extremamente frias ou quentes pode ferir a pele.
- Evite objetos pontiagudos ou exposição ao calor em excesso ou a chamas sem proteção.
- **NÍVEL CORRETO DO FLUIDO:** A quantidade de fluido contida no acessório é determinada pelo clínico durante uma avaliação do assento. Esta quantidade de nível não deve ser ajustada sem uma diretiva do clínico porque pode alterar as propriedades de alívio de pressão e causar ferimentos ou danos.
- **OBSTÁCULOS: NÃO** coloque obstáculos entre o utilizador e a almofada porque reduz a eficácia do produto.
- **ORIENTAÇÃO DA ALMOFADA E DA CAPA:** O produto deve ser usado com o acessório do fluido virado para cima. Se não usar a cobertura corretamente ou se a cobertura tiver o tamanho errado, pode reduzir ou eliminar os benefícios da almofada e pode aumentar os riscos para a pele e tecidos moles.
- **BASE PARA A ALMOFADA E ALMOFADA DE FLUIDO:** este produto tem duas almofadas de fluidos diferentes que correspondem a duas bases diferentes. As bases não podem ser trocadas. Se utilizar uma almofada de fluidos com a base incorreta, reduzirá ou eliminará os benefícios da almofada e poderá aumentar o risco para a pele e tecido mole.

INSTALAÇÃO DA ALMOFADA

Escolha um tamanho de almofada que corresponda à largura da sua anca quando estiver sentado(a). O comprimento da almofada deverá prolongar-se 3-5 cm para além da parte de trás dos joelhos.

Coloque a almofada tão afastada quanto possível na cadeira de rodas. O rebordo traseiro curvo e os cantos recortados deverão ficar tão próximos quanto possível das costas da cadeira de rodas. Para atingir a pressão mais baixa possível quando sentado(a), os apoios de pés devem ser ajustados para uma posição baixa para que as suas coxas assentem confortavelmente na parte dianteira da almofada. (Ajustar os apoios de pés corretamente pode reduzir a pressão em determinados pontos.)

Quando estiver sentado(a) na almofada Jay Xtreme Active, o seu isquio deverá ficar centrado na almofada de fluido. Se a almofada não for posicionada corretamente, isto pode causar afundamento e ferir os tecidos. Se a sua postura for oblíqua, posicione a almofada ligeiramente mais à frente na cadeira, para que não fique sentado(a) na parte da espuma macia da almofada. (Se a sua postura for oblíqua e extrema, recomendamos as almofadas JAY J2® e JAY J3.) Além disso, se o seu encosto for de correias, deverá ter que ser substituído. Em vez dele, poderá usar um encosto JAY J3. Um encosto sólido posiciona as ancas corretamente e suporta o tronco para que não fique sentado no seu sacro, ou seja, com a pélvis inclinada para trás.

INSTALAÇÃO DE DIFERENTES ALMOFADAS DE FLUIDOS

A almofada Xtreme Active pode ser encomendada com duas almofadas de fluidos diferentes: uma com maior quantidade de fluido e outra com menos fluido (otimizada para pesos leves).

As almofadas de fluido estão identificadas por cores e devem ser instaladas na capa interior de acordo com as cores do laço de Velcro® e do gancho.



Almofada de Fluido L



Almofada de Fluido S

NOTA:

- A capa interior e exterior da Xtreme Active não precisa de ser mudadas quando trocar um tipo de almofada de fluido por outro. Mas as bases da Xtreme Active estão dependentes do fluido.
- Fixe sempre o gancho preto nas almofadas de fluido ao laço preto da capa interior e o laço cinzento da almofada de fluido ao laço cinzento das capas interiores.

CONFIRMAR AFUNDAMENTO

Poderá ocorrer afundamento da almofada Xtreme Active quando mover o fluido ou ar de debaixo dos ossos do rabo e, deste modo, poderá ficar assente sobre a base de espuma. Ocorre por vezes com indivíduos muito magros, pessoas que usam cadeiras de rodas reclináveis, pessoas que se deixam cair sentadas ou se usar uma almofada demasiado larga.

Quando ocorrer o afundamento, a maior pressão é transferida para os ossos isquiáticos e cóccix aumentando o risco de degeneração da pele.

Para verificar se há afundamento, sente-se, pelo menos, durante 2 minutos na almofada Xtreme Active sem capa. Mova-se para cima e para fora da almofada (ou peça a alguém que o ajude), tentando não perturbar o fluido debaixo de si. Empurre as depressões na almofada onde os isquiais (ossos de suporte traseiro) e o cóccix estavam. Deverá ter que premir pelo menos 1/2" (1 cm) de fluido antes de sentir a base firme da almofada em baixo.

Se a almofada estiver corretamente posicionada, se os apoios de pés estiverem corretamente ajustados e não existir, pelo menos, um mínimo de 1/2" (1 cm) de fluido, a almofada tem o fundo a esvaziar e não deve ser usada. (Se tiver um ferimento relativamente recente, aconselhamos uma camada de fluido de 2 cm, porque poderá causar atrofia pós-traumática). Se ocorrer afundamento, poderá necessitar de uma almofada de fluido mais cheia. Pode obter uma almofada de fluido mais cheia do seu revendedor ou através do serviço de clientes Sunrise Medical.

⚠ AVISO

Quando ocorrer o esvaziamento do fundo, a maior pressão é aplicada nos isquiais e cóccix, aumentando o risco de deterioração da pele. Deixe de usar imediatamente a almofada. Consulte o seu profissional de saúde.

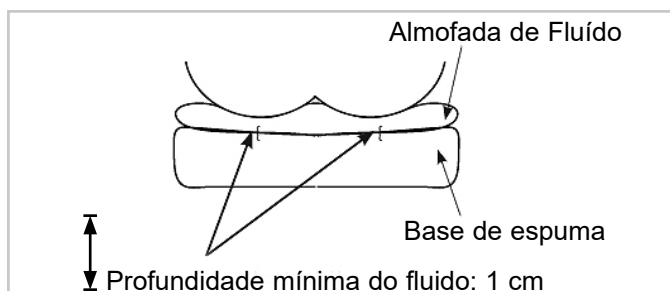

USAR COM UM ASSENTO SÓLIDO OU ENCOSTO SÓLIDO

Evite usar a almofada sobre assentos com estofos demasiado esticados. O estofado esticado não oferece suporte adequado à almofada e esta pode ficar incorretamente posicionada. Volte a colocar o forro esticado ou compre o Assento Sólido Ajustável Jay ou acessório do Assento Sólido Jay apropriado para a almofada.

Evite usar estofado para encosto demasiado esticado. O estofado do encosto demasiado esticado não oferece apoio adequado ao corpo e a almofada pode ficar incorretamente posicionada. Volte a colocar o forro esticado ou compre um produto de suporte para costas da Sunrise que lhe seja adequado. Contacte um fornecedor autorizado para uma demonstração grátis destes produtos.

⚠ AVISO

- Quando instalar uma almofada para assento numa cadeira de rodas, isto afecta o centro de gravidade e poderá aumentar o risco da cadeira de rodas cair para trás!
- Encaixe sempre os tubos anti-queda na cadeira de rodas!

Para melhor postura e para maior alívio das dores nas costas, recomendamos o encosto JAY J3. O seu revendedor Sunrise Medical terá todo o gosto em fazer uma demonstração destes encostos para si.

AJUSTAR A POSIÇÃO DAS PERNAS

Para atingir a menor pressão enquanto sentado(a) e maximizar o suporte das pernas, baixe os apoios dos pés, levantar o assento e/ou use uma almofada mais comprida. As cunhas das pernas na capa da base da almofada impedem que as pernas se afastem gradualmente. Pode apertar a correia da cadeira de rodas ou considerar usar um acessório de assento sólido. Se as pernas estiverem muito afastadas, considere usar uma almofada JAY J2, Jay Balance ou JAY J3.

PEÇAS DE ACESSÓRIOS DA ALMOFADA XTREME ACTIVE

Cada Xtreme Active pode acomodar cunhas de suporte das pernas (2 suportes laterais de coxas, 1 suporte médio de coxa).

Estes suportes podem ser encomendados como kit e instalados através do Velcro® na capa interior. Quando posicionado na capa interior, o suporte aumenta o contorno da superfície superior da almofada garantindo o suporte lateral das coxas sem comprometer a suavidade. Isto aumenta o contacto com as pernas para ajudar a controlar melhor a abdução (separação das pernas) e a adução (se o suporte médio da coxa for usado).



Kit L da Almofada de Fluido e de Suporte das Pernas



Kit S da Almofada de Fluido e de Suporte das Pernas

MANUTENÇÃO E LIMPEZA FÁCIL

- Uma limpeza mensal e manutenção periódica pode ajudar a prolongar a vida útil da sua almofada. Durante a limpeza, aconselha-se a inspeção dos componentes.
- Verifique se a capa está rasgada ou desgastada e substitua-a, se rasgada, ou não funcional. Verifique se a almofada de fluido está furada ou apresenta outras anomalias.
- Inspeccione o enchimento da espuma para garantir a sua consistência. Enquanto inspeciona a almofada de fluido se sentir que o fluido é mais firme numa área, basta espremer o fluido para atingir a consistência original e/ou contactar o seu fornecedor.

PARA LIMPAR A CAPA INTERNA

- Remova a capa do enchimento da espuma e vire-a do avesso.
- Lave à máquina com programa de água quente (40°), ou pulverize/limpe com desinfetante e seque ao ar.
- Não é necessário passar a ferro.

PARA LIMPAR A CAPA EXTERNA

- Remova a capa do enchimento da espuma e vire-a do avesso.
- Lave à máquina com programa de água quente (a temperatura máxima recomendada é 70° para capas microclimáticas e elásticas, 60° C para capas de incontinência) e seque ao ar.
- Não é necessário passar a ferro.

⚠ CUIDADO

- Não limpe a seco as capas ou use produtos de lavagem e de secagem industrial para limpar a capa.
- Não use ferro de vapor.
- Não use lixívia.
- Para colocar novamente a capa depois de lavar, coloque-a no enchimento da espuma. Confirme se a parte de trás da capa corresponde à parte de trás do enchimento da espuma.
- Se usada numa instituição, escreva o nome do residente com um marcador na etiqueta de conteúdo das capas. Isto ajuda-o a garantir a devolução das capas após a lavagem.
- Use qualquer tipo de capa JAY nas almofadas JAY. A capa é uma peça importante para permitir a imersão no acessório de fluido que redistribui a pressão. Se mudar a capa, altera o seu desenho e a sua eficácia.

LIMPEZA DA BASE DE ESPUMA / CUNHAS DE SUPORTE DAS PERNAS.

Remova as capas e a almofada de fluido da base de espuma.

Limpe suavemente com um pano húmido. Não use sabão. Não mergulhe em água. Limpe com um pano limpo. Deixe secar completamente ao ar livre antes de a instalar de novo. As capas para os suportes das pernas podem ser lavadas à máquina com programa de água quente (40° C) ou pulverize/limpe com desinfetante e seque ao ar. As cunhas de suporte das pernas podem ser limpas com um pano húmido (sem sabão e sem molhar em água) e depois secar com um pano limpo. Deixe secar completamente ao ar antes de as colocar nas capas.

⚠ CUIDADO

Evite mergulhar a base de espuma e os suportes das pernas em água.





LIMPEZA DA ALMOFADA DE FLUIDO

































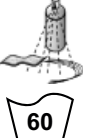

































Remova a capa exterior da almofada. Remova a almofada de fluido da capa interior e limpe-a com água quente e sabão. Limpe com um pano limpo e húmido, depois seque com um pano limpo.

⚠ CUIDADO

- Nunca mergulhe a almofada de fluido em qualquer tipo de líquido.
- Evite limpezas corrosivas ou manuseamento incorreto porque pode causar a degradação do acessório de fluido e causar uma fuga.

Se confirmar o desgaste da capa, do enchimento da espuma, do enchimento do fluido ou de outras peças ou se confirmar que a consistência se deteriorou, contacte o seu revendedor Sunrise Medical para avaliação e mais instruções.

SÍMBOLOS DE LIMPEZA	
	Lavagem à máquina em água quente (70° C)
	Apenas branqueamento sem cloro, quando necessário
	Pendurar
	Não passar a ferro
	Não secar

Procedimentos de Limpeza Aprovados para Almofadas JAY									
Produto	JAY Lite	JAY J3	J2 GS	JAY Easy Visco	JAY Soft Combi P	JAY Xtreme Active	JAY Basic	JAY Easy	JAY Balance
Capa externa (microclimática e elástica)									
(1). Lavagem com água 70°C 									
Capa exterior (incontinência)									
(2). Lavagem com água 60°C 									
Capa interior									
(3). Desinfecção e limpeza com spray  ou lavadas com água a 60°C 	N/A	N/A	N/A	N/A	N/A		N/A	N/A	
Centro almofadado (base de espuma)									
(4). Autoclave de vapor até 105 °C (1) 									
Desinfecção e limpeza com spray 									
(5). Desinfecção por imersão 									
Elementos da almofada									
Elemento Roho Air	N/A			N/A	N/A	N/A	N/A	N/A	
Elementos de posicionamento	N/A			N/A	N/A		N/A	N/A	
Almofada de Fluido	N/A			N/A	N/A		N/A		

1. 70° C é a temperatura máxima recomendada.
2. 60° C é a temperatura máxima recomendada.
3. As capas interiores Xtreme Active e Balance podem ser lavadas a 60 °C assim como pulverizadas e lavadas com desinfetante. Se lavadas a 60 °C poderá ocorrer descoloração mas a funcionalidade das capas não será afetada.
4. Uma autoclave é um dispositivo de autobloqueio que esteriliza com vapor sob pressão.
5. A baixas temperaturas (< 30°C)

A garantia do produto não se aplica a produtos danificados por incumprimento destas instruções de limpeza ou pela utilização inadequada de compostos de limpeza.

Desinfetantes Recomendados

Todos os desinfetantes indicados e recomendados pela Instituto Robert Koch: http://www.rki.de/EN/Home/homepage_node.html

INSTALAÇÃO DA ALMOFADA XTREME ACTIVE DEPOIS DA LIMPEZA

Siga as instruções de limpeza e de manutenção como descritas em “Manutenção, limpeza e reutilização fáceis” depois monte novamente da seguinte maneira.

Insira a base de espuma na capa interior impermeável. Certifique-se de que o fecho está na parte de trás da base de espuma onde se encontra o poço do assento e que o Velcro® também está no cimo do poço. Fixe a almofada de fluido à capa interior do poço do assento fazendo corresponder todos os pontos das correias de Velcro®, de acordo com os códigos de cores.

Se a sua almofada tiver suportes de coxas, coloque-os na capa interior de acordo com os seus requisitos de posicionamento.

A parte da frente e de trás dos componentes Xtreme Active estão identificados para ajudar a corresponder os componentes para instalar mais facilmente.

AVISO

- Insira a almofada Jay Fluid na capa interior garantindo que todos os pontos de correias Velcro® estão alinhados de acordo com as cores do laço e do gancho Velcro®. Um alinhamento incorrecto poderá causar um ponto de pressão indesejado poderá causar ferimentos.

QUANDO INSPECIONAR

Inspeccione a sua almofada e almofada de fluido mensalmente quando a limpar.

GARANTIA DA ALMOFADA JAY XTREME ACTIVE

Cada almofada de fluido Jay foi cuidadosamente inspecionada e testada para oferecer os melhores resultados. Cada almofada Jay Fluid tem uma garantia de que não contém defeitos de material ou de fabrico durante um período de 24 meses a partir da data de compra, desde que seja usada normalmente. Caso ocorram defeitos de material e de fabrico durante os 24 meses a contar da data de compra original, a Sunrise Medical pode, se assim o entender, repará-la ou substituí-la gratuitamente. Esta garantia não se aplica a furos, rasgões ou queimaduras nem à capa removível da almofada.

A capa removível tem uma garantia de que não contém defeitos de material ou de fabrico durante um período de 6 meses a partir da data de compra, desde que seja usada normalmente. Caso ocorram defeitos de material e de fabrico durante os seis (6) meses a contar da data de compra original, a Sunrise Medical pode, se assim o entender, repará-la ou substituí-la gratuitamente.

As reclamações e reparações devem ser processadas através do fornecedor autorizado mais próximo. Exceto no caso de garantias expressas nesta documentação, todas as restantes garantias, incluindo garantias implícitas de exploração comercial e garantias de aplicação com objectivos específicos são excluídas.

ANEXO À UTILIZAÇÃO DA GARANTIA E AO GUIA DE UTILIZAÇÃO

Consulte um profissional de saúde para a instalação e utilização corretas e leia cuidadosamente as seguintes declarações:

- O fluido nesta almofada pode perder volume ao longo do tempo.
- Com a perda de volume, a almofada pode ficar mais rasa.
- Mensalmente, durante a rotina de limpeza e de inspeção, inspeccione a almofada para determinar se o fundo está a esvaziar (veja as instruções em “verificar esvaziamento do fundo” na utilização da garantia e guia de manutenção) e se existem inconsistências no fluido. Se o fluido for mais firme numa área, basta espremê-la para repor a consistência original.
- Se o fundo ficar esvaziado, deixe de usar esta almofada e contacte o seu profissional de saúde. Se for necessário obter mais assistência, contacte os Serviços de Assistência ao Cliente da Sunrise Medical.



1	Type:	Nome do produto
2	Date:	Lote; data segundo o calendário Juliano
		Largura do assento XXX mm
		Profundidade do assento XXX mm
		Peso máximo do utilizador XXX kg

	Símbolo CE
XXXX-XX-XX	Data de fabrico
Part Code	Referência do produto
	Este símbolo significa Dispositivo Médico
	Fabricante
	Representante europeu autorizado

A Sunrise Medical tem a certificação ISO-13485, que acredita na qualidade dos nossos produtos em cada um dos seus processos, desde o desenho ao fabrico e distribuição. O nosso Sistema de Gestão de Qualidade, de acordo com a ISO-13485 garante que os nossos produtos cumprem os requisitos Regulamentares dos Dispositivos Médicos. As variedades de versões de configurações de almofadas, assim como os diferentes componentes de posicionamento que oferecem benefícios resultados de melhor posicionamento e proteção da pele de acordo com as necessidades e indicações de cada utilizador, o que significa que podem ser utilizados por vários utilizadores com diferentes necessidades e indicações de posicionamento como [R7-R14]:

- Lesões na medula
- Esclerose múltipla
- Padrões de doenças neurológicas (hemiplegia, doença de Parkinson)
- Deformação dos membros
- Contraturas nas articulações
- Amputação
- . Tetraplegia

A almofada para uma cadeira de rodas não deverá ser utilizada em caso de [R3, R4]:

- Vermelhidão que ocorre na área de contacto da pele
- Afundamento presente no acessório de fluido JAY
- Decúbito"

NOTA: Conselhos gerais para o utilizador. O não cumprimento destas instruções pode causar o risco de lesões físicas, de danos neste produto ou criar um risco para o ambiente!

Um aviso para o utilizador e/ou paciente que qualquer acidente grave ocorrido relacionado com o equipamento deve ser comunicado ao fabricante e às autoridades competentes do Estado Membro no qual o utilizador e/ou paciente reside.

Como fabricante, a SUNRISE MEDICAL, declara que as este produto estão em conformidade com o Regulamento de Dispositivos Médicos (2017/745).

Adaptações especiais B4Me

A Sunrise Medical recomenda fortemente que, a fim de garantir que seu produto B4Me opere e funcione conforme pretendido pelo fabricante; todas as informações do usuário fornecidas com seu produto B4Me são lidas e compreendidas antes de o produto ser usado pela primeira vez. A Sunrise Medical também recomenda que as informações do utilizador não sejam descartadas após sua leitura, mas sejam mantidas em segurança para referência futura.

Combinações do dispositivo médico

Poderá ser possível combinar este dispositivo médico com um ou mais do que um outro dispositivo médico ou outro produto. As informações sobre as combinações possíveis podem ser consultadas na www.SunriseMedical.pt. Todas as combinações apresentadas foram validadas de acordo com os Requisitos Gerais de Segurança e Desempenho, secção 14.1 do Regulamento de Dispositivos Médicos 2017/745.

As orientações relativas às combinações, como montagem, podem ser consultadas em www.SunriseMedical.pt.

OBS: Kontrollera så att inga delar är transportskadade. ANVÄND EJ produkten om något är skadat. Kontakta Sunrise Medical eller din Hjälpmedelscentral för vidare instruktioner.

Sunrise Medical rekommenderar att en läkare, terapeut eller rehab-tekniker, med erfarenhet av sittdynor och positionering, gör bedömningen huruvida en Jay Xtreme Active-dyna är lämplig. Sittdynor bör endast installeras av:

- behörig Sunrise Medical-leverantör
- vårdgivare som genomgått lämplig utbildning i Sunrise Medicals eller HMC's regi.

⚠ VARNINGAR, ALLMÄNT

- Installera INTE sittdynan innan du först noga läst denna manual. Om du inte är säker på att du förstår de olika varnings- eller försiktighetsmeddelandena i instruktionerna ska du, för att inte riskera skador på person eller egendom, rådfråga en kvalificerad vårdgivare eller leverantör.
- Velcro® kardborreband bör inte komma i kontakt med fukt under någon längre tid eftersom detta kan försämra fästförmågan och leda till fel på Velcro® kardborreband.

INLEDNING

Xtreme Active Dyna är utformad för att ge tryckavlastning i form av en konstruktion som är lätt, bekväm och kräver minimalt med underhåll. Xtreme Active innehåller ett Jay Fluidinlägg, en mjuk skumbas, med ett inre inkontinensöverdrag, valfria laterala och mediala lårkilar samt ett yttre överdrag. För aktiva och regelbundna användare hjälper Xtreme Active till att minska risken för tryck och skjuvning vilket kan hjälpa till att minska förekomsten av trycksår. Den är bekväm och underlättar rörelse, vilket ger brukaren möjlighet att ändra läge på dynan.

Jay Xtreme Active dynan är utformad för att reducera förekomsten av trycksår. Det finns emellertid inga dynor som hundra procentigt eliminerar sitt-tryck och förebygger trycksår. Jay Xtreme Active dynan ersätter inte god hudvård inklusive rätt kost, renlighet och regelbunden tryckavlastning.

Högsta användarvikt:

- 150 kg för alla storlekar.

⚠ VARNING

- En dyna som placeras i en rullstol kan påverka rullstolens tyngdpunkt så att den riskerar att tippa bakåt, vilket kan orsaka skador. Överväg om rullstolen för förbättrad stabilitet ska förses med tippskydd eller axeladapterfästen för amputerade.
- Innan du sitter på en sittdyna under längre perioder ska du testa sittdynan några timmar åt gången för att säkerställa att inga röda tryckpunkter uppstår. Du måste regelbundet kontrollera att inga röda partier uppstår på huden. Det kliniska tecknet på vävnadsnedbrytning är hudrodnad. Om du upptäcker hudrodnad bör du omgående kontakta din terapeut eller läkare för konsultation.
- Xtreme Active sittdyna är utformad för att förhindra uppkomsten av trycksår. Det finns emellertid inga dynor som hundra procentigt eliminerar sitt-tryck och förebygger trycksår.

⚠ VARNING

- Lämna inte dynan utomhus över natten i temperaturer under 5 °C. Låt dynan anta rumstemperatur innan du använder den. Att sitta på mycket kalla eller mycket varma ytor kan orsaka hudskador.
- Undvik vassa föremål och, hög värme.
- **RÄTT FLUIDNIVÅ:** Hur mycket fluidvätska det ska vara i inlägget bestäms av din vårdgivare i samband med en utvärdering av dynan. Vätskemängden får inte ändras på eget bevåg; det kan påverka de tryckavlastande egenskaperna och leda till att dynan eller du själv skadas.
- **HINDRANDE FÖREMÅL: INGA** föremål får placeras mellan dynan och användaren, då motverkas produktens effektivitet.
- **ORIENTERING AV DYNA OCH ÖVERDRAG:** Produkten måste användas med fluiddynan vänd uppåt. Om överdraget inte används på rätt sätt eller är av fel storlek, kan dynans fördelaktiga egenskaper komma att motverkas och risken ökar för skador på hud och mjukvävnad.
- **DYNA BAS OCH FLUIDINLÄGG:** Denna produkt har två olika fluidinlägg som passar två olika baser. Baserna är inte utbytbara. Användning av fluidinlägg med inkorrekt bas reducerar eller eliminerar dynans fördelar, och ökar risken för hud och mjukdelar

PLACERING AV DYNA

Välj en storlek på dynan som överensstämmer med din höftbredd när du sitter. Dynans längd bör sluta 3-5 cm från knävecken. Placera dynan så långt bak som möjligt i rullstolen. Den böjda bakkanten och de utskurna hörnen bör ligga så nära rullstolens bakkant som möjligt. För att kunna uppnå lägsta möjliga tryck, ska benstöden ställas in i låg position så att dina låar vilar bekvämt mot frambdelen av dynans framdel. (Korrekt inställning av benstöden kan reducera tryck på vissa punkter.)

När du sitter på Jay Xtreme Active dynan, bör ditt sittben vara mitt på fluidinlägget. Om dynan inte är positionerad korrekt, kan detta leda till att du "sitter igenom" dynan och vävnadsskador uppstår. Om du har sned hållning, placera dynan lite längre fram i stolen, så att du inte sitter på den främre skumdelen av dynan. (Om du har extremt sned hållning, vill vi rekommendera JAY J2® och JAY J3 dynor.) Om ditt ryggstöd dessutom är av hängmattetyyp, bör det ersättas. Istället för detta, kan du använda ett JAY J3 ryggstöd. Ett stabilt ryggstöd positionerar höfterna korrekt och stödjer bälen, så att när du sitter mindre på ditt korsben, tippas ditt bäcken uppåt.

PLACERING AV OLIKA FLUIDINLÄGG

Xtreme Active dynan kan beställas med två olika fluidinlägg: en med en större mängd vätska och en annan som innehåller mindre mängd vätska (optimerad för lätt vikt).

Fluidinläggen är färgkodade och ska placeras på det inre överdraget enligt Velcro® kardborrebandets färger.

OBS:

- Det inre och det yttre överdraget på Xtreme Active behöver inte bytas ut när du byter från ett fluidinlägg till ett annat. Men baserna av Xtreme Active är fluid-beroende.
- Fäst alltid svart kardborreband på fluidinlägget mot svart kardborreband på det inre överdraget och grå kardborre på fluidinlägg mot grå kardborre på det inre överdraget.

"SITTER JAG IGENOM" MIN DYNA?

Att "sitta igenom" förekommer på en Xtreme Active Dyna när du förflyttar fluidinlägget från dina sittbensknölar, vilket gör att du sitter på skumbasen. Det förekommer ibland på väldigt smala individer, personer som använder tillbakalutade rullstolar, personer som sitter hopsjunkna eller använder en dyna som är för bred.

När det förekommer att individen "sitter igenom", ökar trycket på sittben och svanskota vilket ökar risken för hudskador.

För att testa "genomsittning", sitt under minst 2 minuter på Jay Xtreme Active Dynan utan överdrag. Förflytta dig (eventuellt med assistans) från dynan, försök att inte ändra fluidinläggets form. Tryck nedåt i inbuktningarna (efter sittknölar och svanskota) i dynan. Du bör kunna trycka ned minst 1 cm genom vätskan innan du känner den fasta skumbasen undertill.

Om dynan är rätt positionerad, benstöden rätt inställda och det inte finns minst 1 cm vätska, innebär det att man sitter igenom dynan och den bör då inte användas. (Om du har en skada som inträffat relativt nyligen, rekommenderas ett fluidlager på 2 cm, eftersom detta kan leda till posttraumatisk atrofi). Om du "sitter igenom" kan du behöva ett överfyllt fluidinlägg. Du kan beställa ett överfyllt fluidinlägg från din HMC eller från Sunrise Medicals kundservice

⚠ VARNING

Om du råkar ut för att sitta igenom dynan leder detta till ökat tryck på sittbensknölar och svanskota, vilket ökar risken för trycksår. Då ska du omedelbart sluta använda dynan. Avtala en tid med förskrivaren.



Fluidinlägg L



Fluidinlägg S

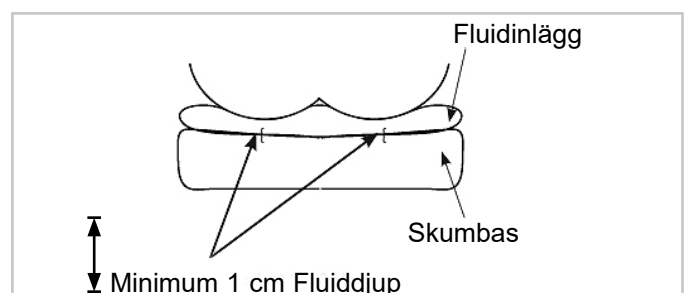

ANVÄND MED ETT FAST SÄTE ELLER FAST RYGGSTÖD

Undvik att använda dynan på alltför uttänjd sitsklädsel. Uttänjd sittklädsel ger inte tillräckligt med stöd för dynan och kan orsaka felaktig sittställning. Byt uttänjd klädsel eller köp Jay plansits som är lämplig för dynan. Undvik att använda alltför uttänjd ryggstödsklädsel. Uttänjd stolsklädsel ger inte tillräckligt stöd för kroppen och resultatet kan bli felaktig positionering. Byt uttänjd ryggstödsklädsel eller köp en ryggstödsprodukt från Sunrise som är lämplig för dig. Kontakta din Sunrise Medical representant om du önskar få en produkt demonstration kostnadsfritt.

⚠ VARNING

- När du placerar en sittdyna i en rullstol, påverkar detta tyngdpunkten och kan öka risken för att rullstolen tippas över bakåt!
- Ha alltid tipskydd monterade på rullstolen!

För bättre hållning och för att få större lindring från ryggsmärtor rekommenderar vi JAY J3 ryggstöd. Din HMC eller Sunrise Medical demonstrerar gärna dessa ryggstöd för dig.

ANPASSNING AV BENENS LÄGE

För att få det minsta sittrycket och maximera stödet för benen, sänk benstöden, höj sätet och/eller använd en längre dyna. Lårkilarna på dynans bas hjälper till att hålla benen på plats. Du kan spänna sitsens tygklädsel eller använda en längre dyna. Om benen fortfarande är för långt isär, bör du överväga en JAY J2, Jay Balance eller JAY J3 dyna.

XTREME ACTIVE DYNA TILLBEHÖR

Till Xtreme Active kan lårkilar användas (2 laterala lårkilar, 1 medial lårkil). Dessa stöd kan beställas som en sats och installeras med Velcro® kardborreband på det inre överdraget. När de positioneras på det inre överdraget, fås extra stöd och mer kontur på dynan vilket ger extra stöd för låren utan att minska mjukheten. Detta ökar kontakten med benen för att kontrollera abduktion (separation av benen) och adduktion (om medialt lårskydd används).



Fluiddyna L och positioneringsdelar



Fluiddyna S och positioneringsdelar

ENKEL SKÖTSEL OCH RENGÖRING

- Månatlig rengöring och regelbunden skötsel kan göra att din dyna håller längre. Vi rekommenderar att de olika beståndsdelarna kontrolleras under rengöringen.
- Titta efter revor eller förslitningar i överdraget, och byt ut om det är trasigt eller av annan anledning ej funktionellt. Kontrollera fluidinlägget för punktering eller andra avvikelser.
- Kontrollera skumbasen för att säkerställa skummets konsistens. Om du känner att vätskan känns hård på vissa ställen efter att dynan varit oanvänd en längre tid när du kontrollerar dynan kan du prova att massera upp fluidvätskan eller kontakta din HMC.

RENGÖRING AV INRE ÖVERDRAG

- Ta av överdraget från skumbasen och vänd insidan utåt.
- Maskintvätta i varmt vatten (40°) eller spraya/ torkdesinficera och lufttorka.
- Överdraget behöver inte strykas.

RENGÖRING AV YTTRE ÖVERDRAG

- Ta av överdraget från skumbasen och vänd insidan utåt.
- Maskintvätta i varmt vatten (maximalt rekommenderad temperatur är 70° för sträcknings- och mikroklimatöverdrag, 60°C för inkontinens överdrag) och lufttorka.
- Överdraget behöver inte strykas.

VIKTIGT!

- Överdraget får inte kemtvättas eller rengöras i industriella tvätt- och torkmaskiner.
- Autoklavera inte med ånga.
- Använd inte blekmedel.
- Sätt tillbaka överdraget efter tvätt, återinstallera överdraget på skumbasen. Se till att baksidan av överdraget matchar med baksidan av skumbasen.
- Om den används i en institutionell miljö, skriv brukarens namn med en permanent märkpena på överdragets innehållsetikett. På så sätt kan överdragen återlämnas till sina rätta ägare efter tvätten.
- Använd enbart Jay-överdrag på Jay-dynor. Överdraget spelar en viktig roll för dynans tryckavlastande funktion. Används ett annat överdrag så ändras förutsättningarna och dynan kanske inte längre fungerar optimalt.

RENSA SKUMBASEN / LÅRKILAR

Avlägsna överdragen och fluidinlägget från skumbasen. Torka av med tvål eller mildt rengöringsmedel. Använd aldrig tvål. Doppa aldrig ned i vatten. Torka av med en ren trasa. Låt skumbasen lufttorka helt innan den sätts ihop igen. Överdrag för lårkilarna kan maskintvättas i varmt vatten (40°C) eller sprayas/torkdesinficeras och lufttorka. Lårkilarna kan torkas av med en fuktig trasa (använd inte tvål och doppa inte ned i vatten) och torka sedan av med en ren trasa. Låt de sedan lufttorka helt innan du sätter in dem igen i överdragen.

VIKTIGT!

Undvik nedsänkning av skumbas och lårkilare i vatten.





RENGÖRING AV FLUIDINLÄGG

Avlägsna det yttre överdraget från dynan. Avlägsna fluidinlägget från det inre överdraget och torka av den med varmt vatten och tvål. Torka med ren, fuktig trasa och torka torrt med en ren trasa.





































































VIKTIGT!

- Doppa aldrig ned fluidinlägget i någon vätska.
- Undvik starka rengöringsmedel och handskas varsamt med insatsen, annars kan den börja läcka.

Skulle det finnas tecken på slitage på överdraget, skuminlägg, fluidinlägg eller andra delar eller om du märker att stadgan har försämrats, kontakta din HMC eller Sunrise Medical för en utvärdering och ytterligare instruktioner.

TVÄTTSSYMBOLER	
	Maskintvätta i varmt vatten (70° C)
	Endast klorfritt blekmedel, vid behov
	Droptorka
	Stryk inte
	Kemtvätta inte

Godkänd rengöringsprocedur för JAY Dynor

Produkt	JAY Lite	JAY J3	J2 GS	JAY Easy Visco	JAY Soft Combi P	JAY Xtreme Active	JAY Basic	JAY Easy	JAY Balance
Yttre överdrag (Mikroklimatisk och Stretch)									
(1). Maskintvätt 70°C 									
Yttre överdrag (Inkontinens)									
(2). Maskintvätt 60°C 									
Inre överdrag									
(3). Spraya och torka desinfektion  eller maskintvätta i 60°C 	Ej tillämpligt	Ej tillämpligt	Ej tillämpligt	Ej tillämpligt	Ej tillämpligt	 	Ej tillämpligt	Ej tillämpligt	 
Dynans kärna (skumbas)									
(4). Ångautoklav upp till 105 °C (1) 									
Spraya och torka desinfektion 									
(5). Nedsänkning desinfektion 									
Dynans delar									
Roho Air inlägg Ej tillämpligt			Ej tillämpligt	Ej tillämpligt	Ej tillämpligt	Ej tillämpligt	Ej tillämpligt	Ej tillämpligt	
Positioneringsdelar Ej tillämpligt			Ej tillämpligt	Ej tillämpligt	Ej tillämpligt		Ej tillämpligt	Ej tillämpligt	
Fluidinlägg Ej tillämpligt			Ej tillämpligt	Ej tillämpligt	Ej tillämpligt		Ej tillämpligt		
<p>1. 70°C är maximalt rekommenderad temperatur. 2. 60°C är maximalt rekommenderad temperatur. 3. Xtreme Active och Balance inre överdrag kan tvättas i 60°C alternativt rengöras genom spraydesinficering eller avtorkning med desinfektionsmedel. Missfärgning kan uppstå vid 60°C, men den funktionella aspekten för överdragen minskar inte. 4. En autoklav är en självläsande maskin som steriliseras med ånga under tryck. 5. Vid låg temperatur (< 30°C)</p>									
Produktgarantin gäller inte för produkter som skadats på grund av att dessa rengöringsinstruktioner inte följts eller av olämplig användning av rengöringsmedel.									
Rekommenderade desinfektionsmedel									
Alla desinfektionsmedel som är noterade och rekommenderas av Robert Koch-institutet: http://www.rki.de/EN/Home/homepage_node.html									

ÅTERINSATALLATION AV XTREME ACTIVE DYNA EFTER RENGÖRING

Följ instruktionerna för rengöring och underhåll enligt beskrivning i "Enkelt underhåll, rengöring och återanvändning" återinstallera sedan enligt följande. Sätt i skumbasen i det vattenavvisande inre överdraget. Se till att dragkedjan är på baksidan av skumbasen där sittgropen är, och att Velcro® kardborrbandet är på ovansidan av dynan. Fäst fluidinlägget på dynans inre överdrag så att det passar alla Velcro® kardborrbandens lägen, enligt färgkoder. Om din dyna innehåller lårkilar, placera dem på det inre överdraget enligt positioneringsbehov. Xtreme Active komponenterna är märkta med främre och bakre för att hjälpa till att matcha komponenterna för enkel montering:

⚠ VARNING

- Placera Jay Fluidinlägget på det inre överdraget så att alla Velcro® kardborrband är matchade mot Velcro® kardborrbandens färger på överdraget. En förskjutning kan orsaka en oönskad tryckpunkt vilket kan leda till personskador.

NÄR SKA MAN KONTROLLERA

Kolla dynan och fluiddynan varje månad i samband med rengöringen.

JAY XTREME ACTIVE DYNA GARANTI

Varje Jay dyna undersöks noggrant och testas för att ge bästa komfort. Varje Jay dyna garanteras vara fri från brister i material och utförande under en period på 24 månader räknat från inköpsdatumet, vid normalt bruk. Om en brist i material eller utförande skulle uppstå inom 24 månader från det ursprungliga inköpsdatumet så kommer Sunrise Medical, efter eget val, att reparera eller ersätta dynan kostnadsfritt. Denna garanti täcker inte punkteringar, revor och brännskador och gäller inte dynans avtagbara överdrag.

Det avtagbara överdraget garanteras vara fritt från brister i material och utförande under en period av sex (6) månader räknat från inköpsdatumet, vid normalt bruk. Om en brist i material eller utförande skulle uppstå inom sex (6) månader från det ursprungliga inköpsdatumet så kommer Sunrise Medical, efter eget val, att reparera eller ersätta dynan kostnadsfritt.

Krav och reparationer ska skötas av närmaste behöriga hjälpmedelscentral. Förutom de uttryckliga garantier som angivits i detta dokument så gäller inga påstådda garantier för säljbarhet, inga garantier för lämplighet för ett visst ändamål och inga andra garantier.

TILLÄGG TILL DE ANVÄNDNINGS- OCH SKÖTSELANVISNINGAR SOM GARANTIN GÄLLER

Rådfråga din arbetsterapeut eller sjukgymnast för råd angående lämplig montering och användning och läs följande uppgifter noggrant:

- Vätskan i denna dyna kan förlora volym med tiden.
- Minskad vätskevolym kan leda till att man sitter igenom dynan.
- Kontrollera varje månad, i samband med rutinrengöring och -inspektion, att man inte sitter igenom dynan (se instruktionerna om att sitta igenom dynan) och att vätskedynan känns jämn i formen. Om vätskan känns hårdare på vissa ställen, kan du helt enkelt massera dynan tills den återfår sin ursprungliga känsl och form.
- Om du sitter igenom dynan ska du sluta använda den och be vårdgivaren om råd. Behöver du ytterligare support, går det bra att kontakta Sunrise Medicals kundservice.



1	Type:	Produktnamn	CE	CE-märkning
2	Date:	LOT; Julianskt datum	XXXX-XX-XX	Tillverkningsdatum
		Sitsbredd XXX mm	Part Code	Artikelnummer
		Sitsdjup XXX mm	MD	Denna symbol betyder medicinsk utrustning
		Max. användarvikt XXX kg		Tillverkare
			EC REP	Europeisk auktoriserad representant

Sunrise Medical har tilldelats ISO 13485-certifikatet, som bekräftar kvaliteten på våra produkter i varje steg, från FoU till produktion. Våra ISO 13485-kompatibla kvalitetsstyrningssystem säkerställer att din produkt uppfyller kraven i Förordningen om medicintekniska produkter (MDR).

Varianter av anpassning av dynor, liksom de olika positioneringskomponenter som ger posturalt stöd, tryckfördelning, ökad sittolerans är fördelade enligt varje brukarbehov och indikation, vilket innebär att den kan användas av en rad brukare med olika positionsbehov och tryckavlastningsbehov och indikationer enligt följande [R7-R14]:

- Ryggmärgsskada
- Multipel skleros
- Neurologiskt sjukdomsmönster (hemiplegi, M. Parkinson)
- Benskada eller bendeformation
- Ledkontraktur
- Amputation
- Tetraplegi

Rullstolens dyna får inte användas vid [R3, R4]:

- Rodnad som utvecklats i hudkontaktområdet
- Genomsittning av JAY Fluid inlägg
- Trycksår

OBS: Allmän rådgivning. Om du inte följer dessa anvisningar kan det resultera i fysiska skador, skador på produkten eller skador på miljön!

Om en incident i samband med enheten inträffar ska brukaren och/eller ska rapportera detta till tillverkaren och den behöriga myndigheten i den medlemsstat där brukaren och/eller patienten är etablerad.



Som tillverkare försäkrar SUNRISE MEDICAL den här produkten överensstämmer med förordning för medicintekniska produkter (2017/745).

B4Me specialanpassningar

Sunrise Medical rekommenderar starkt att för att säkerställa att din B4Me-produkt fungerar, och fungerar på det sätt som tillverkaren avser; all användarinformation som medföljer din B4Me-produkt ska läsas och förstås innan produkten först används. Sunrise Medical rekommenderar också att användarinformationen inte kasseras efter att ha lästs, utan att den förvaras säkert för framtida referens.

Kombinationer av medicintekniska produkter

Det kan vara möjligt att kombinera denna medicintekniska produkt med en eller flera andra medicintekniska produkter eller andra produkter. Information om vilka kombinationer som är möjliga finns på www.Sunrisemedical.se. Alla angivna kombinationer har validerats för att uppfylla de allmänna kraven på säkerhet och prestanda, avsnitt 14.1 i förordningen om medicintekniska produkter 2017/745.

Vägledning om kombinationen, till exempel montering, finns på www.SunriseMedical.se

MERK: Kontroller at ingen av delene har blitt skadet under transport. IKKE bruk produktet hvis det er tegn til skade. Ta kontakt med Sunrise Medical eller leverandøren din for ytterligere instruksjoner.

Sunrise Medical anbefaler at du rådfører deg med en ekspert, slik som en lege, terapeut eller rehabiliteringsperson, som har erfaring innen trykkavlastning og sittestillinger, for å finne ut om en Jay Xtreme Active-pute er egnet til ditt bruk. Puter skal kun monteres av:

- en autorisert Sunrise Medical-forhandler
- en kvalifisert terapeut/lege som har mottatt riktig opplæring enten av Sunrise Medical eller våre godkjente partnere.

⚠️ GENERELLE ADVARSLER

- IKKE monter denne puten før du har lest igjennom og forstått instruksjonene i denne bruksanvisningen. Hvis du ikke forstår advarslene eller instruksjonene i denne bruksanvisningen, ta kontakt med en kvalifisert terapeut, lege, HMS eller leverandør, for å unngå fare for personskade og produktskade.
- Borrelåsene med hefter og løkker må ikke være fuktige over lengre perioder, da dette kan løse opp limet slik at de ikke virker som de skal.

INNLEDNING

Xtreme Active-puten er konstruert for å beskytte brukerens hud i et lett og komfortabelt produkt som krever lite vedlikehold. Xtreme Active-puten er utstyrt med en Jay Flow Fluid-pad, en myk skumbase med et innvendig inkontinenstrekk, valgfri lårstøtte (på siden og midten), samt et utvendig trekk. For aktive og regelmessige brukere, vil Xtreme Active gi trykkavlastning og mindre hudirritasjon, slik at faren for sittesår reduseres. Puten er komfortabel og gjør at brukeren lett kan bytte sittestilling.

Jay Xtreme Active-puten er utviklet for å redusere faren for trykksår. Ingen puter kan derimot gi fullstendig trykkavlastning eller forhindre trykksår. Jay Xtreme Active-puten er ikke en erstatning for god hudpleie, inkludert sunne matvaner, renslighet og regelmessig trykkavlastning.

Maksimal brukervekt:

- 150 kg for alle størrelser.

⚠️ ADVARSEL

- Rullestolens tyngdepunkt kan påvirkes når det monteres en pute i stolen. Dette kan gjøre at stolen tipper bakover som kan forårsake eventuelle personskader. Du bør derfor alltid vurdere bruk av tippesikringer eller amputasjonsbraketter på rullestolen for å øke dens stabilitet.
- Før du skal sitte over en lengre periode, må du først prøve puten i et par timer mens en terapeut undersøker huden din, for å kontrollere at du ikke får røde trykkmerker. Du må kontrollere huden din daglig for røde merker. Røde trykkmerker er et klinisk tegn på begynnende trykksår. Hvis huden blir rød, slutt å bruke puten umiddelbart og ta kontakt med terapeuten eller legen din.
- Xtreme Active-puten er utviklet for å redusere faren for trykksår. Ingen puter kan derimot gi fullstendig trykkavlastning eller forhindre trykksår.

⚠️ ADVARSEL

- La aldri puten ligge utendørs om natten i temperaturer under 5 °C. La puten ha romtemperatur før du setter deg på den. Huden kan skades dersom du sitter på svært varme eller kalde overflater.
- La aldri skarpe gjenstander eller åpen ild komme i kontakt med puten.
- **TILSTREKKELIG OLJEMASSE:** Hvor mye oljemasse det skal være i oljepaden skal fastsettes av en terapeut under vurdering av brukerens sittebehov. Mengden med oljemasse må aldri endres uten anbefaling av en terapeut, da dette kan redusere de trykkavlastende funksjonene samt øke faren for personskade eller produktskade.
- **HINDRINGER: Plasser ALDRI** materiale (kladder, løfteseler og lignende) mellom brukeren og puten, da dette vil redusere putens funksjon.
- **KORREKT Plassering AV PUTEN:** Puten må monteres med oljepaden pekende oppover. Hvis trekket ikke brukes på riktige måte eller det er av feil størrelse, kan dette redusere eller eliminere putens funksjon samt øke faren for trykksår.
- **PUTENS BASE OG OLJEPAD:** dette produktet har to forskjellige oljepads som passer to forskjellige baser. Basene kan ikke byttes med hverandre. Hvis en oljepad brukes med feil putebase, vil dette redusere putens egenskaper, som igjen vil øke faren for hud- og vevskader.

MONTERING AV PUTEN

Velg en putestørrelse som passer hoftebredden din i sittende stilling. Puten skal stikke ut 3-5 cm bak knærne. Skyv puten lengst mulig bakover i rullestolen. Den buede enden bak på puten, samt de utskårne hjørnene, skal ligge så nærme rullestolryggen som mulig. For å oppnå et lavest mulig sittetrykk, skal benstøttene plasseres i en lav stilling, slik at lårene dine hviler komfortabelt på den fremre delen av puten. (Sittetrykket på enkelte punkter kan reduseres ved å stille inn benstøtten på riktig måte).

Setebeinet ditt skal hvile midt på oljepaden når du sitter på Jay Xtreme Active-puten. Hvis puten ikke er plassert på riktig måte i rullestolen, kan det gjøre at du "sitter igjennom" puten, som igjen kan forårsake vevskader. Hvis du har en skjev sittestilling kan du plassere puten litt lenger forover i stolen, slik at du ikke sitter på putens fremre skumdel. (Hvis du har en svært skjev sittestilling, anbefaler vi at du bruker JAY J2®- og JAY J3-putene). Hvis rullestolryggen i tillegg er av seiltypen, må denne skiftes ut. Du bør isteden bruke en JAY J3-rygg. En fast rygg gjør at hoftene hviler på riktig måte samtidig som overkroppen støttes. På denne måten vil trykket på halebeinet reduseres fordi bekkenet hviler bakover.

MONTERING AV FORSKJELLIGE OLJEPADS

Xtreme Active-puten kan bestilles med to forskjellige oljepads: én med mye fyll og én med lite fyll (optimalisert for lettere brukere).

Oljepadsene er fargekodet og må plasseres i det innvendige trekket i henhold til fargene på borrelåsløkkene og -krokene.

MERK:

- Det er ikke nødvendig å skifte det innvendige og utvendige trekket på Xtreme Active-puten hvis du bytter fra en type oljepad til en annen. Derimot er basen på Xtreme Active-puten avhengig av hvilken type oljepad du bruker.
- Fest alltid den svarte kroken på oljepadsen til den svarte løkken på det innvendig trekket, og den grå kroken på oljepadsen til den grå løkken på det innvendige trekket.

KONTROLLEREROMDU "SITTERIGJENNOM" PUTEN

Dersom oljen under setebeinet forflytter seg slik at du sitter direkte på skumbasen, betyr det at du "sitter igjennom" Xtreme Active-puten. Dette kan av og til forekomme for svært tynne brukere, i bakoverlente rullestoler, for brukere som sitter sammensunket i stolen, eller dersom puten er for bred.

Hvis du sitter igjennom puten, vil dette øke trykket på sitteknutene og halebeinet, som igjen kan forårsake sittesår.

For å teste om du sitter igjennom puten, sitt på Jay Xtreme-puten uten trekk i minst 2 minutter. Reis deg opp fra puten (eller få noen til å hjelpe deg om nødvendig) uten å endre oljemassen under deg. Undersøk med fingeren i fordypningen i puten hvor sittebeinsknutene og halebeinet ditt var plassert. Du skal kunne presse en finger igjennom minst 1 cm med oljemasse før du føler den faste basen under massen.

Hvis puten er riktig montert, benstøttene er riktig justert og det er mindre enn 1 cm med oljemasse under sittebeinsknutene eller halebeinet, betyr det at du sitter igjennom oljemassen. Puten skal da ikke brukes. (Hvis du har en relativt ny skade, anbefaler vi et oljelag på 2 cm for å unngå fare for muskelsvinn). Hvis du sitter igjennom puten, kan det være nødvendig med en pad med mye fyll. Du kan bestille en pad med mye fyll fra den lokale forhandleren din, eller fra Sunrise Medicals kundeservice.

⚠ ADVARSEL

Når brukeren sitter igjennom oljemassen, økes belastningen på sittebeinsknutene og halebeinet, som igjen øker faren for trykksår. Hvis dette skjer, må du øyeblikkelig stoppe å bruke puten. Ta kontakt med terapeuten din.



Oljepad L



Oljepad S

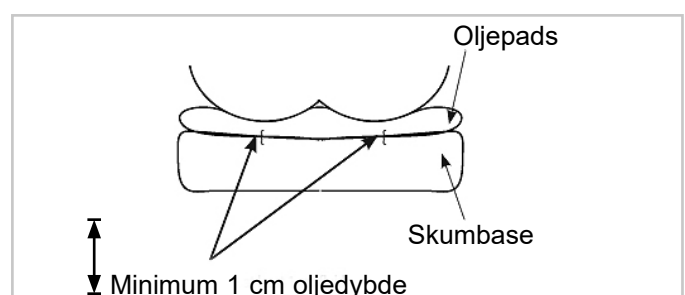

BRUKES MED ET FAST SETE OG FAST RYGGSTØTTE

Unngå å plassere puten på et setetrekk som er for slakt. Et for slakt setetrekk vil ikke gi tilstrekkelig støtte for puten, noe som igjen kan påvirke sittestillingen. Skift ut ryggtrekket eller kjøp et justerbart fast sete eller fast seteinnlegg fra Jay som kan brukes med puten. Unngå å bruke et ryggtrekk som er slakt og ustabil. Ryggstøtter som er strukket mye vil ikke gi tilstrekkelig støtte for kroppen, noe som igjen kan resultere i feil sittestilling. Skift ut ryggtrekket eller kjøp en fast rygg fra Sunrise Medical som passer ditt bruk. Ta kontakt med din terapeut hvis du ønsker en vurdering av disse produktene.

⚠ ADVARSEL

- Rullestolens tyngdepunkt vil påvirkes når du monterer en setepute, som igjen kan øke faren for at rullestolen tipper forover eller bakover!
- La alltid tippesikringene være montert på rullestolen!

For bedre sittestilling samt mindre rygg smerter, anbefaler vi at du bruker JAY J3-ryggen. Din Sunrise Medical-forhandler kan demonstrere disse ryggstøttene for deg.

STILLE INN BENSTILLINGEN

For å oppnå størst mulig trykkavlastning og støtte for bena når du sitter, kan du senke benstøttene, heve setet, og/eller bruke en lengre pute. Benkilene i trekket på putebasen forhindrer at bena gradvis gli fra hverandre. Du kan stramme seteseilet eller bruke et fast seteinnlegg. Hvis bena fortsatt er for langt fra hverandre, kan du vurdere å bruke en JAY J2-, Jay Balance- eller JAY J3-pute.

TILBEHØR TIL XTREME ACTIVE-PUTE

Alle Xtreme Active-puter kan brukes sammen med støttekiler for bena (2 sideveis lårstøtter, 1 midtstøtte for lår).

Disse støttene kan bestilles som ekstrautstyr og festes med borrelås i det innvendige trekket.

Når støttene er plassert i det innvendige trekket vil putens overflatekontur endres, slik at lårene støttes. Dette vil derimot ikke påvirke putens mykhet. Dette vil gi lårene bedre kontakt med puten samt gi større aduksjon (hvis en støtte for midten av lårene brukes).



Oljepad L og benstøtte



Oljepad S og benstøtte

ENKELT VEDLIKEHOLD OG RENGJØRING

- Putens levetid kan forlenges ved hjelp av månedlig rengjøring og regelmessig vedlikehold. Vi anbefaler at du også kontrollerer putens deler under rengjøring.
- Kontroller at trekket ikke er slitt eller skadd. Skift ut trekket dersom det er revnet, slitt eller skadd på annen måte. Kontroller at oljepaden ikke er punktert eller er skadd på annen måte.
- Kontroller at skumgummien er jevnt fordelt i skuminnlegget. Kontroller at oljemassen er jevnt fordelt i puten. Hvis massen er fastere på enkelte steder, kan den knas for å få tilbake sin normale konsistens. Du kan også ta kontakte med leverandøren din angående dette.

RENGJØRE INNERTREKKET

- Ta av trekket på skuminnlegget og vring det.
- Maskinvask på 40° C eller spray/tørk over med desinfeksjonsmiddel. La trekket deretter lufttørke.
- Trekket skal ikke strykes.

RENGJØRE YTTERTREKKET

- Ta av trekket på skuminnlegget og vring det.
- Maskinvask med varmt vann (maks. temperatur er 70 °C for mikroklimatiske og stretch-trekk, 60 °C for inkontinestrekk). La deretter trekket lufttørke.
- Trekket skal ikke strykes.

⚠ ADVARSEL

- Trekket skal ikke kjemisk renses, vaskes eller tørkes i industrimaskin.
- Trekket må ikke dampes i trykkoker/autoklaveres.
- Trekket må ikke blekes.
- Legg skuminnlegget tilbake i trekket når det er vasket og tørket. Pass på at den bakre delen på trekket er plassert mot den bakre delen på puten.
- Hvis puten brukes på en institusjon, skriv navnet til brukeren på trekkenes merkelapper ved bruk av en vannfast tusj. Dette vil sørge for at brukeren får tilbake sitt eget trekk etter vask.
- Bruk kun Jay-trekk på Jay-puter. Trekket er en viktig del for at du skal kunne synke ned i oljemassen for å oppnå best mulig trykkavlastning. Bruk av feil trekk vil påvirke putens design og funksjon.

RENGJØRE SKUMBASEN/BENSAMPLERNE

Ta av trekket og oljepadsen fra skumbasen. Tørk lett over delene med en fuktig klut. Ikke bruk såpe. Ikke la delene bli gjennomvåte. Tørk over delene med en ren klut. La delene lufttørke helt før du setter tilbake trekket. Trekkene på benstøttene kan maskinvaskes på 40° C og/eller sprayes/tørkes over med desinfeksjonsmiddel. La trekket deretter lufttørke. Støttekilene for bena kan tørkes over med en fuktig klut (ikke bruk såpe eller legg støttekilene i vann), før de tørkes over med en ren, tørr klut. La støttekilene lufttørke helt før de legges tilbake i trekkene.

⚠ ADVARSEL

Ikke legg skumbasen eller benstøttene i vann.

RENGJØRE OLJEPADEN

Ta det utvendige trekket av puten. Ta ut oljepaden fra det innvendige trekket, og tørk over den med såpe og varmt vann. Tørk deretter delene med en ren, fuktig klut, før du tørker dem med en ren, tørr klut.

⚠ ADVARSEL

































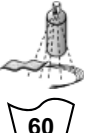

















- Legg aldri oljepaden i noen form for væske/vann.
- Unngå kraftige rengjøringsmidler eller å skrubbe oljepaden, da dette kan skade paden og forårsake lekkasje.

Hvis det er tegn til slitasje på trekket, skuminnlegget, oljepaden eller andre deler, eller hvis du ser at putens konsistens er forringet, må du ta kontakt med forhandleren din eller Sunrise Medical for å få puten kontrollert.

VASKEANVISNINGER

	Maskinvask i varmt vann (70 °C)
	Kun klorfritt blekemiddel.
	Lufttørkes
	Må ikke strykes
	Må ikke renses

Godkjente rengjøringsmetoder for JAY-puter

Produkt	JAY Lite	JAY J3	J2 GS	JAY Easy Visco	JAY Soft Combi P	JAY Xtreme Active	JAY Basic	JAY Easy	JAY Balance
Yttertrek (mikroklimatisk og stretch)									
(1). Maskinvask 70°C 									
Utvendig trekk (inkontinens)									
(2). Maskinvask 60°C 									
Innertrekk									
(3). Desinfisering (spray og tørk)  eller vaskes på 60°C 	N/A	N/A	N/A	N/A	N/A		N/A	N/A	
Putebase (skumbase)									
(4). Varmesterilisering opp til 105 °C (1) 	✗	✗	✗	✗	✗				✗
Desinfisering (spray og tørk) 						✗	✗	✗	✗
(5). Desinfisering (nedsenking) 				✗	✗	✗	✗	✗	✗
Puteelementer									
Roho-luftinnlegg	N/A			N/A	N/A	N/A	N/A	N/A	
Posisjoneringsdeler	N/A			N/A	N/A		N/A	N/A	
Oljepad	N/A			N/A	N/A		N/A		
<p>1. 70 °C er den maksimale temperaturen som anbefales.</p> <p>2. 60 °C er den maksimale temperaturen som anbefales.</p> <p>3. Innertrekkene på Xtreme Active og Balance kan vaskes på 60 °C, samt sprayes og tørkes over med desinfeksjonsmiddel. Mulighet for misfarging ved vask på 60 °C, men trekkenes funksjon vil ikke svekkes.</p> <p>4. Varmesterilisering gjøres i en autoklav, som er en selvlåsende maskin som steriliserer produkter med trykkdamp).</p> <p>5. På lav temperatur (< 30°C).</p>									
Garantien vil være ugyldig dersom produktet skades fordi disse rengjøringsinstruksene ikke er overholdt eller hvis det er brukt feil rengjøringsmidler.									
Anbefalte desinfeksjonsmidler									
Alle desinfeksjonsmidler som er oppgitt og anbefalt av Robert Koch Institute: http://www.rki.de/EN/Home/homepage_node.html									

SETTE SAMMEN XTREME ACTIVE-PUTEN ETTER RENGJØRING

Følg rengjørings- og vedlikeholdsinstruksjonene som er beskrevet i avsnittet "Lett vedlikehold, rengjøring og gjenbruk", og sett deretter sammen puten på følgende måte.

Legg skumbasen inn i det vanntette innvendige trekket. Pass på at glidelåsen er plassert bak på skumbasen hvor setebrønnen ligger, og at borrelåsen er på toppen av setebrønnen. Fest oljepaden til det innvendige trekket ved setebrønnen, ved å feste alle borrelåsene i henhold til fargekodene.

Hvis puten er utstyrt med lårstøtter, plasser disse i det innvendige trekket i henhold til hvor du ønsker støtte for lårene.

Xtreme Active-delene er markert med hvilke sider som er foran og bak, for å gjøre de lettere å montere.

ADVARSEL

- Legg Jay-oljepaden på det innvendige trekket, og pass på at alle borrelåsremmene er riktig plassert i henhold til fargene på løkkene og hektene. Feil festing kan forårsake et uønsket trykkpunkt, som igjen kan føre til personskaide.

KONTROLLERE PUTEN

Kontroller puten og oljepaden hver måned når du rengjør den.

GARANTI FOR JAY XTREME ACTIVE-PUTE

Jay-putene er nøye kontrollert og testet for å garantere best mulig funksjon. Alle Jay-puter er garantert fri for fabrikkasjons- og materialfeil i en periode på 2 år fra kjøpsdato ved vanlig bruk. Dersom det oppstår en fabrikkasjons- eller materialfeil i løpet av 2 år fra den opprinnelige kjøpsdatoen, vil Sunrise Medical etter skjønn reparere eller erstatte puten uten omkostninger for kunden. Garantien dekker ikke hull, rifter eller brennmerker på puten, eller putens avtakbare trekk. Det avtakbare trekket er garantert fritt for fabrikkasjons- og materialfeil i en periode på seks (6) måneder fra kjøpsdato ved vanlig bruk. Dersom det oppstår en fabrikkasjons- eller materialfeil i løpet av seks (6) måneder fra den opprinnelige kjøpsdatoen, vil Sunrise Medical etter skjønn reparere eller erstatte trekket uten omkostninger for kunden. Eventuelle krav eller reparasjoner skal gjøres gjennom din autoriserte forhandler. Med unntak av de bestemte garantiene som er beskrevet her, skal ingen andre garantier, inkludert indirekte garantier om salgbarhet eller egnethet for et bestemt formål, gjelde.

TILLEGG TIL GARANTI OG VEDLIKEHOLDSINSTRUKSJONER

Rådfør deg med helseterapeuten din for råd om riktig tilpasning, og les følgende informasjon nøye:

- Oljemassen i denne puten kan miste volum over tid.
- Tap av volum kan resultere i at du sitter igjennom oljemassen.
- I forbindelse med månedlig rengjøring og kontroll, må du kontrollere at puten har nok oljemasse (slik at du ikke sitter igjennom massen) og at den har jevn og myk konsistens. Se instruksjonene i avsnittet "Kontrollere at du ikke sitter igjennom oljemassen" i bruksanvisningen og garantibetingelsene. Hvis oljemassen virker fastere på enkelte steder, kan du kna den tilbake til sin opprinnelige konsistens.
- Hvis du sitter igjennom oljemassen, må du ta kontakt med terapeuten din. Hvis du trenger ytterligere hjelp, kan du ta kontakt med Sunrise Medical.



① Type:	Produktnavn		CE-merking
② Date:	Produksjonsdato (Juliansk dato)	XXXX-XX-XX	Produksjonsdato
XXX mm	Setebredde	Part Code	Artikkelnummer
XXX mm	Setedybde	MD	Dette symbolet betyr medisinsk utstyr
XXX kg	Maks brukervekt		Produsent
		EC REP	Autorisert europeisk representant

SUNRISE MEDICAL har fått utdelt sertifikat for ISO 13485, noe som bekrefter kvaliteten på våre produkter i alle faser, fra produktutvikling til produksjon. Kvalitetssystemet vårt er i samsvar med ISO 13485 og sikrer at produktet ditt er i henhold til kravene i direktivet for medisinsk utstyr (MDR).

De forskjellige putene og stillingskomponentene for høyere plassering og hudbeskyttelse, er fordeler som dekker behovet hos en rekke brukere med ulike behov for posisjonering og hudbeskyttelse, som [R7-R14]:

- Ryggmargsskade
- MS
- Nevrologisk sykdomsmønster (hemiplegi, M. Parkinson)
- Skade i lemmer/deformitet
- Leddkontraktur
- Amputasjon
- Tetraplegi

Putene i rullestolen skal ikke brukes hvis [R3, R4]:

- Huden blir rød på kontaktflaten
- JAY Fluid-innlegget flyter utover
- Det oppstår trykksår

MERK: Generelle råd til brukeren. Hvis disse instruksjonene ikke følges kan det føre til personskade, produktskade eller miljøskade!

En melding til brukeren og/eller pasienten om at alvorlige ulykker hvor utstyret har vært involvert skal rapporteres til produsenten og myndighetene hvor brukeren og/eller pasienten bor.



Som produsent erklærer SUNRISE MEDICAL dette produktet er i samsvar med for Forskrift for medisinsk utstyr (EU) 2017/745.

B4Me individuelle tilpasninger

Før du bruker ditt B4ME-produkt første gang, anbefaler vi at du leser igjennom og forstår all informasjon som fulgte med produktet, slik at du bruker det på riktig måte. Når du har lest igjennom informasjonen, anbefaler vi at du tar vare på den til fremtidig bruk.

Kombinasjoner av medisinsk utstyr

Dette medisinske utstyret kan kombineres med ett eller flere andre medisinske utstyr eller produkter. Du finner informasjon om hvilke kombinasjoner som er mulig på www.Sunrisemedical.no. Alle oppførte kombinasjoner er godkjent for å overholde de generelle kravene til sikkerhet og ytelse, del 14.1 i det medisinske utstyrsdirektivet 2017/745.

Veiledning om kombinasjonen, slik som montering, finner du på www.SunriseMedical.no.

BEMÆRK: Alle delene bør efterses for at sikre, at der ikke er opstået skader under forsendelsen. Hvis der er tegn på skader, må du IKKE anvende produktet. Kontakt Sunrise Medical eller din forhandler for at få yderligere oplysninger.

Sunrise Medical anbefaler, at man rådfører sig med sin læge eller terapeut eller en forhandler af revalideringsudstyr med erfaring i siddestilling og positionering for at afgøre, om en Jay Xtreme Active-pude er egnet til det påtænkte formål. Puderne bør kun monteres af:

- en autoriseret Sunrise Medical-forhandler
- en sundhedsfaglig person/henvisningsansvarlig, som er forsvarligt uddannet af enten Sunrise Medical eller deres autoriserede forhandler.

⚠️ ALMINDELIG ADVARSEL

- Dette udstyr må IKKE monteres, før du har læst denne vejledning og sikret dig, at du forstår alle oplysningerne. Hvis du ikke forstår betydningen af de enkelte advarsler, bemærkninger markeret med "Vigtigt" eller vejledningerne, skal du kontakte din læge eller terapeut eller en autoriseret forhandler. I modsat fald er der risiko for personskader eller materielle skader.
- Hook og loop Velcro® bør ikke komme i langvarig kontakt med fugt, da dette kan forringe klæbeeviden og resultere i svigt af Velcro®.

INDLEDNING

Xtreme Active-puden tilbyder komfort og nem vedligeholdelse i et praktisk letvægtsdesign, der er udformet specielt til at beskytte huden. The Xtreme Active indeholder en Jay Flow-gelepude, et blødt skumunderlag, med et inkontinent indre betræk, valgfrie laterale og mediale lårstøtter og et udvendigt betræk. For aktive og regelmæssige brugere, hjælper Xtreme Active med til at reducere tryk og forskydning, som kan medvirke til at reducere forekomsten af hudskader. Den er behagelig og letter bevægelser, og lader brugere ændre positioner på puden.

Jay Xtreme Active-puden er konstrueret specielt til at virke forebyggende mod tryksår. Desværre er selv den bedste pude ikke nok til, at man helt kan undgå siddetryk eller risikoen for tryksår. Jay Xtreme Active-puden kan ikke erstatte omhyggelig hudpleje, som bl.a. omfatter gode kostvaner, renlighed og regelmæssig lindring af tryk.

Maks. brugervægt:

- 150 kg for alle størrelser.

⚠️ ADVARSEL

- Montering af en pude i en kørestol kan påvirke tyngdepunktet, så man risikerer, at kørestolen tipper bagover og forårsager personskader. Man bør derfor altid vurdere, om der er behov for at montere antitipstøtter eller amputationsakselplade for at opnå øget stabilitet.
- Enhver pude bør først afprøves i et par timer, inden brugeren skal sidde på den i længere tid, mens en læge eller terapeut undersøger huden for at sikre, at der ikke opstår røde trykmærker. Brugeren bør også selv undersøge huden regelmæssigt og se efter, om der er røde mærker. Det kliniske tegn på vævsnedbrydning er rødmen af huden. Hvis huden bliver rød, skal man straks holde op med at bruge puden og rådføre sig med sin læge eller terapeut.
- Xtreme Active-puden er konstrueret specielt til at virke forebyggende mod tryksår. Desværre er selv den bedste pude ikke nok til, at man helt kan undgå siddetryk eller risikoen for tryksår.

⚠️ ADVARSEL

- Pudens må ikke efterlades udendørs natten over ved temperaturer under 5°C. Sørg for, at den er varmet op til stuetemperatur inden brug. Husk, at det kan skade huden, hvis man sidder på meget kolde eller varme flader.
- Undgå desuden, at pudens kommer i berøring med skarpe genstande eller udsættes for stærk varme eller åben ild.
- **KORREKT MÆNGDE GELEFYLD:** Som led i evalueringen af sædebehov afgør terapeuten, hvor meget gelefyld, der skal være i indlægget. Mængden bør ikke justeres, medmindre terapeuten tilråder det. I modsat fald kan dette medføre ændringer af de trykafastende egenskaber og dermed risiko for personskader eller materielle skader.
- **FORHINDRINGER:** Der må IKKE placeres nogen form for forhindringer mellem brugeren og pudens med indlæg, da sådanne vil forringe produktets virkning.
- **PUDENS OG BETRÆKKETS PLACERING:** Gelepuden skal altid vende opad, når produktet er i brug. Hvis betrækket anvendes forkert, eller hvis det ikke har den rigtige størrelse, risikerer man, at fordelene ved pudens forringes eller forsvinder helt. Dermed opstår der øget risiko for skader på huden og det bløde væv under huden.
- **PUDEBASE OG GELEPUDE:** Dette produkt har to forskellige gelepuder, der matcher to forskellige bunde. Bundene kan ikke udskiftes. Brug af en gelepude med en forkert bund vil reducere eller eliminere pudens fordele, og forøge risikoen for huden og de bløde væv.

MONTERING AF PUDEN

Vælg en pudestørrelse der svarer til dine hofters bredde, når du sidder. Pudens længde skal strække sig 3-5 cm bagved dine knæ. Placer puden så langt tilbage i kørestolen som muligt. Den bageste buede kant og de udskårede hjørner skal være så tæt som muligt til kørestolens bagside. For at opnå det laveste mulige siddetryk, skal fodstøtterne placeres i en lav stilling, således at dine ben hviler behageligt på den forreste del af puden. (Indstilling af fodstøtterne kan reducere trykket på visse punkter.)

Når du sidder på Jay Xtreme Active-puden, skal din hoft centraliseres på gelepuden. Hvis puden ikke er placeret korrekt, kan det føre til gennemsidning og vævskader. Hvis du har en skæv holdning, skal puden placeres længere frem i stolen, således at du ikke sidder på den forreste skumdel af puden. (Hvis du har en meget skæv holdning, anbefaler vi at du bruger JAY J2® og JAY J3-puder.) Endvidere, hvis dit ryglæn er en polstret type, skal den erstattes. I stedet for dette, kan du bruge et JAY J3 ryglæn. Et solidt ryglæn placeres hofterne korrekt og støtter kroppen, således at du sidder mindre på korsbenet, dvs. dit bækken hælder bagover.

INSTALLATION AF FORSKELLIGE GELEPUDER

Xtreme Active-puden kan bestilles med to forskellige gelepuder: en med en større mængde væske og en anden med mindre væske (optimeret for letvægt).

Gelepuderne er farvekodede og skal installeres på det indre betræk ifølge Velcro®-loop og hook farver.



Gelepude L



Gelepude S

BEMÆRK:

- De indre og ydre betræk fra Xtreme Active skal ikke udskiftes når du skifter fra en geletype til en anden. Men bundene fra Xtreme Active er væskeafhængige.
- Den sorte krog på gelepuderne skal altid fastspændes til den sorte løkke på det indre betræk, og den grå krog på gelepuderne skal fastspændes på det indre betræk.

KONTROL AF GENNEMSIDNING

Gennemsidning forekommer på en Xtreme Active-pude når du trænger væsken ud fra under dine haleben, hvilket resulterer i at du sidder på skumbunden. Det forekommer sommetider for meget tynde mennesker, og personer der bruger indstillelige kørestole, personer der falder sammen når de sidder, eller hvis de bruger en pude der er for bred.

Når gennemsidning forekommer, bliver et forøget tryk læsset på iskias og halebenet, der øger risikoen for hudskader.

For at teste for gennemsidning, skal du mindst sidde 2 minutter på Jay Xtreme Active-puden uden betrækket. Løft dig derefter opad og fri af puden (få evt. hjælp dertil), mens du for så vidt muligt undgår at forrykke det fluidfyldt, du har siddet på. Tryk ned på fordybningerne i fluidpuden på de steder, hvor dine sædekuder og dit haleben var placeret. Der bør være mindst 1 cm gelefyld at trykke igennem, før du støder på det faste skumunderlag nedenunder.

Hvis puden er placeret korrekt, fodstøtterne er indstillet korrekt, og der alligevel ikke er mindst 1 cm gelefyld ned til underlaget, er der opstået gennemsidning, og puden må derfor ikke længere anvendes. (Hvis du har en forholdsvis nyere skade, anbefales et fluid lag på 2 cm, da dette muligvis kan føre til post-traumatisk atrofi.) Hvis gennemsidning forekommer, skal du muligvis bruge en overfyldt gelepude. Du kan få en overfyldt gelepude fra din forhandler eller fra Sunrise Medical's kundeservice.

⚠ ADVARSEL

I tilfælde af gennemsidning opstår der øget tryk på sædekuderne og halebenet og dermed større risiko for skader på huden. Du bør derfor straks holde op med at anvende puden. Rådfør dig med din læge eller terapeut.

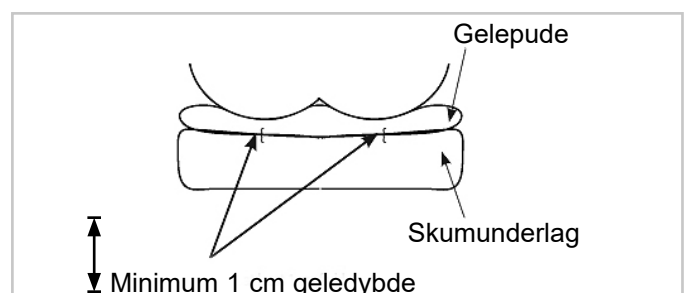

BRUG MED ET FAST SÆDE OG ET FAST RYGLÆN

Undgå at anvende puden på sædepolstringer, der er strammet for hårdt. Hvis polstringen er for stram, kan den ikke støtte puden ordentligt, og man risikerer, at brugeren kommer til at sidde forkert. Udskift den udstrakte polstring eller køb et Jay justerbart sæde eller en Jay fast sædeindsats, der er passende for puden. Undgå ligeledes at bruge ryglænspolstring, der er strammet for hårdt. Hvis ryglænspolstringen er for stram, kan den ikke støtte kroppen ordentligt, og man risikerer, at brugeren kommer til at sidde forkert. Udskift den udstrakte ryglænspolstring eller køb et rygstøtteprodukt fra Sunrise der er passende for dig. Kontakt en autoriseret forhandler for at få en gratis demonstration af disse produkter.

⚠ ADVARSEL

- Når du installerer en sædepude i en kørestol, påvirker det tyngdepunktet, og kan forøge risikoen for at kørestolen tipper bagover!
- Du bør altid have anti-tip støttere monteret på kørestolen!

For en bedre holdning og for at give mere støtte imod rygsmærter, anbefaler vi JAY J3-ryggen. Din Sunrise Medical-forhandler demonstrerer med glæde disse rygstøtter for dig.

INDSTILLING AF BENSTILLINGEN

For at skabe mindst muligt siddetryk og optimal benstøtte kan man enten sænke fodstøtterne, hæve sædehøjden og/eller anvende en længere pude. Benkilerne i pudens betræk for base stopper benene fra gradvis at blive adskilt. Du kan gøre kørestolens sædepolstring strammere, eller overveje at bruge en fast sædeindsats. Hvis benene stadig er for langt fra hinanden, kan du bruge en JAY J2, Jay Balance eller JAY J3-pude.

XTREME ACTIVE-PUDENS TILBEHØRSDELE

Hver Xtreme Active kan rumme benstøttekiler (2 laterale lårstøtter, 1 medial lårstøtte).

Disse støtter kan bestilles som et sæt og monteres gennem Velcro® på det indre betræk.

Når de placeres på det indre betræk, forbedrer støtterne den øverste overflades kontur af puden, og giver lateral lårstøtte uden at kompromittere blødheden. Dette forøger kontakten med benene for at hjælpe med at kontrollere abduktion (adskillelse af benene) og adduktion (hvis der anvendes en medial lårstøtte).



Gelepude L og benstøttesæt



Gelepude S og benstøttesæt

NEM VEDLIGEHOVELSE OG RENGØRING

- Med månedlig rengøring og regelmæssig vedligeholdelse kan man få puden til at holde længere. Det anbefales, at man kontrollerer de enkelte dele under rengøringen.
- Se betrækket efter for flænger og kraftig slitage, og udskift betrækket, hvis det er revnet, flænget eller ikke fuldt funktionsdygtigt af andre årsager. Undersøg fluidpuden for utætheder eller andre fejl.
- Kontroller skumindlægget for at sørge for skummets fasthed. Hvis fylDET i fluidpuden føles mere kompakt ét sted i forhold til resten, skal det blot æltes, til det får den rigtige konsistens igen. Kontakt din lokale autoriserede forhandler, hvis du er i tvivl.

SÅDAN RENGØRES DET INDRE BETRÆK

- Tag betrækket ud af skumindlægget og vend det med vrangen ud.
- Maskinvask i varmt vand (40°), eller spray/tør desinficer og lufttør.
- Strygning er ikke nødvendigt.

SÅDAN RENGØRES DET YDRE BETRÆK

- Tag betrækket ud af skumindlægget og vend det med vrangen ud.
- Maskinvask i varmt vand (den maksimale anbefalede temperatur er 70° for mikroklimate og elastiske betræk, 60°C for inkontinent betræk) og lufttør.
- Strygning er ikke nødvendigt.

⚠ VIGTIGT

- Tåler ikke kemisk rens. Betrækket må ikke vaskes og/eller tørres i industrielle maskiner.
- Tåler ikke dampsterilisering (autoklave).
- Undgå blegning.
- For at sætte betrækket tilbage på plads efter vask, skal betrækket geninstalleres på skumindlægget. Sørg for at betrækkets bagside sidder korrekt op imod skumindlæggets bagside.
- Hvis puden bruges på en institution, bør man skrive brugerens navn med vandfast pen på det mærke med materialeoplysninger, der sidder i betrækket. Det gør det nemmere at sikre, at brugeren får det rigtige betræk tilbage efter vask.
- Der må kun bruges originale JAY-betræk på JAY-puder. Betrækket spiller en vigtig rolle for, at kroppen kan synke ned på fluidindlægget, som så fordeler trykket på puden. Hvis betrækket udskiftes, vil dette medføre ændringer i pudens udformning og dermed også dens funktionsevne.

RENGØRING AF SKUMBUNDEN / BENSTØTTEKILER

Tag betrækkene og gelepuden fra skumbunden. Tør dem let med en fugtig klud. Undgå brug af sæbe el. lign. De enkelte dele må ikke dyppes eller nedsænkes i vand. Tør efter med en ren klud. Lad de enkelte dele lufttørre, så de er helt tørre, inden puden samles igen. Benkilens betræk kan maskinvaskes i varmt vand (40°C) eller spray/tør desinficeret og lufttørres. Benstøttekilerne kan tørres med en fugtig klud (der må ikke bruges sæbe, og de må ikke sænkes i vand) og tør dem derefter af med en ren klud. Lad dem lufttørre helt inden de sættes tilbage i betrækkene.

⚠ VIGTIGT

Undgå at sænke skumbunden og benstøtterne i vand.

RENGØRING AF GELEPUDEN





Tag det ydre betræk ud af puden. Tag gelepuden ud af det indre betræk og tør det af med varmt vand og sæbe. Tør efter med en ren, fugtig klud, og tør til sidst puden med en ren klud.

⚠ VIGTIGT











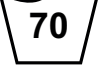























































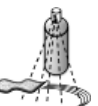















- Gelepuden må under ingen omstændigheder dyppes eller nedsænkes i nogen form for væske.
- Undgå brug af skrappe rengøringsmidler eller voldsom håndtering, da dette kan nedbryde fluidindlæggets materialer og medføre punktering.

Hvis betrækket, skumindlægget, fluidindlægget eller andre dele viser tegn på slitage, eller hvis du bemærker at fastheden er blevet forværret, bedes du kontakte din forhandler eller Sunrise Medical for en vurdering og yderligere instruktioner.

VASKESYMBOLER

	Maskinvask i varmt vand (70° C)
	Tåler blegning, men ikke med klor
	Dryptørring
	Undgå stryging
	Tåler ikke kemisk rens

Godkendte rengøringsprocedurer for JAY-puder

Produkt	JAY Lite	JAY J3	J2 J2-DC & GS	JAY Easy Visco	JAY Soft Combi P	JAY Xtreme Active	JAY Basic	JAY Easy	JAY Balance
Ydre betræk (Luftcirkulerende og strækbart)									
(1). Våd vask 70°C 									
Alternativ: Maskinvask 80°C i 10 min. Samt tørretumbling. 	 i 10 min.	 i 10 min.	 i 10 min.	 i 10 min.	 i 10 min.	 i 10 min.	 i 10 min.	 i 10 min.	 i 10 min.
Ydre betræk (Inkontinens)									
(2). Våd vask 60°C 									
Alternativ: Maskinvask 80°C i 10 min. Samt tørretumbling. 	 i 10 min.	 i 10 min.	 i 10 min.	 i 10 min.	 i 10 min.	 i 10 min.	 i 10 min.	 i 10 min.	 i 10 min.
Indre betræk									
(3). Spray og aftørningsdesinfektion eller våd vask 60°C 	ikke relevant	ikke relevant	ikke relevant	ikke relevant	ikke relevant		ikke relevant	ikke relevant	
Pudekerne (skumbund)									
(4). Dampautoklav op til 105 °C (1) 									
Spray og aftørningsdesinfektion 									
(5). Nedsænkingsdesinfektion 									
Pudeelementer									
Roho Air-element	ikke relevant			ikke relevant	ikke relevant	ikke relevant	ikke relevant	ikke relevant	
Positioneringselementer	ikke relevant			ikke relevant	ikke relevant		ikke relevant	ikke relevant	
Fluid indlæg	ikke relevant			ikke relevant	ikke relevant		ikke relevant		
<p>1. 70°C er den maksimalt anbefalede temperatur.</p> <p>2. 60°C er den maksimalt anbefalede temperatur.</p> <p>3. Inderbetrækket på Xtreme aktiv og Balance kan vaskes ved 60°C samt spray og tør desinficeres. Mulig misfarvning, hvis de vaskes ved 60°C men betrækkenes funktionelle aspekt reduceres ikke.</p> <p>4. En autoklave er en selvåsendende maskine, der steriliserer med damp under tryk.</p> <p>5. Ved lav temperatur (< 30°C).</p>									
Produktgarantien gælder ikke for produkter, der er beskudiget på grund af manglende overholdelse af disse rengøringsanvisninger eller brug af uegnede rengøringsmidler.									
Anbefalede desinfektionsmidler									
Alle desinfektionsmidler der er anført og anbefalet af Robert Koch-instituttet: http://www.rki.de/EN/Home/homepage_node.html									

GENMONTERING AF XTREME ACTIVE-PUDEN EFTER RENGØRING

Følg rengørings- og vedligeholdelsesinstruktionerne som beskrevet i "Let vedligeholdelse, rengøring og genbrug" og genmonter derefter som følger.

Sæt skumbunden ind i der vandafvisende indre betræk. Sørg for at lynlåsen sidder bagved skumbunden på det sted hvor sædet er placeret, og at Velcro® sidder på toppen af sædet. Fastgør gelepuden på det indre betræk af sædet således at det matcher med alle Velcro®-strimlerne positioner, ifølge farvekodeerne.

Hvis din pude indeholder lårbensstøttere, skal de placeres på indre betræk ifølge dine placeringsbehov. Xtreme Active-komponenterne er mærket med front og bag for at lette monteringen og matche komponenterne.

ADVARSEL

- Sæt Jay-gelepuden på det indre betræk og sørg for at alle Velcro®-strimlerne placeringer flugter i henhold til Velcro®-løkken og krogens farver. En justeringsfejl kan forårsage et uønsket trykpunkt, der kan forvolde persons-kader.

TID TIL EFTERSYN

Puden og fluidpuden bør efterses hver måned i forbindelse med den rutinemæssige rengøring.

GARANTI FOR JAY XTREME ACTIVE-PUDEN

Hver eneste Jay-fluidpude efterses nøje og afprøves for at sikre, at den fungerer optimalt. Alle Jay-fluidpuder omfattes af en garanti mod materiale- og fabrikationsfejl gældende i 24 måneder fra købsdato, forudsat at puden anvendes på normal vis. Såfremt der opstår materiale eller fabrikationsfejl inden for 24 måneder fra den oprindelige købsdato, forpligter Sunrise Medical sig til, efter eget skøn, at reparere eller erstatte varen uden beregning. Denne garanti omfatter ikke punkteringer, flænger, brændemærker eller pudens aftagelige betræk. Det aftagelige betræk omfattes af en garanti mod materiale- og fabrikationsfejl gældende i 6 (seks) måneder fra købsdato, forudsat at betrækket anvendes på normal vis. Såfremt der opstår materiale eller fabrikationsfejl inden for seks (6) måneder fra den oprindelige købsdato, forpligter Sunrise Medical sig til, efter eget skøn, at reparere eller erstatte varen uden beregning.

Erstatningskrav og reparationer skal ske gennem den nærmeste autoriserede forhandler. Med undtagelse af udtrykkelige garantier fremsat i ovenstående er enhver anden garanti udelukket, herunder også stiltiende garantier for, at varen er salgbar samt formålsegnet.

TILLÆG TIL DEN BRUGER- OG VEDLIGEHOLDELSSESVEJLEDNING, SOM GARANTIEN GÆLDER FOR

Rådfør dig med din læge eller terapeut angående korrekt tilpasning og anvendelse, og læg særligt mærke til følgende oplysninger:

- Fluidfyldet i denne type pude kan med tiden miste volumen.
- Volumentab i denne type pude kan medføre, at brugeren sidder igennem.
- I forbindelse med den månedlige rengøring og rutinemæssige eftersyn bør man kontrollere pudens gennemsidning (følg anvisningerne i brugervejledningen under "Kontrol for gennemsidning"), samt hvorvidt fluidfyldet virker ensartet og jævnt fordelt. Hvis fyldet i fluidpuden føles mere kompakt ét sted i forhold til resten, skal det blot æltes, til det får den rigtige konsistens igen.
- I tilfælde af gennemsidning skal man holde op med at bruge puden og rådføre sig med sin læge eller terapeut. Kontakt Sunrise Medicals kundeservice, hvis du har brug for yderligere rådgivning.



① Type:	Produkt Navn		CE-mærke
② Date:	LOT; defineret jævnfør Julian-dag	XXXX-XX-XX	Produktion- sdato
	Sædebredde XXX mm	Part Code	Varenr.
	Sædedybde XXX mm	MD	Dette symbol betyder medicinsk udstyr
	Maks. Brugervægt XXX kg		Producent
		EC REP	EU-autoriseret repræsentant

Vi hos SUNRISE MEDICAL er blevet tildelt ISO-13485-certifikatet, som bekræfter kvaliteten af vores produkter i hvert trin, fra F&U til produktion. Vores ISO 13485 kompatible kvalitetsstyringsystemer sikrer, at dit produkt opfylder kravene i EU-Forordningen om Medicinsk Udstyr. Dankzij de verschillende opties en positioneringscomponenten voor hogere positionering en huidbescherming, kan het kussen door een reeks gebruikers met verschillende positionerings- en huidbeschermingsbehoeften worden gebruikt, zoals bij [R7-R14]:

- Dwarslaesies
- Multiple sclerose
- Neurologische aandoeningen (hemiplegie, ziekte van Parkinson)
- Disfuncioneren of misvorming van been of benen
- Gewrichtscontractuur
- Amputatie
- Tetraplegie

Het rolstoelkussen mag niet worden gebruikt bij: [R3, R4]:

- Roodheid van de huid daar waar kussen en huid contact maken
- Bottoming out in de JAY Fluid pad
- Decubitus

BEMÆRK: Generelle brugerråd. Hvis disse anvisninger ikke følges, kan det resultere i personskade, beskadigelse af produktet eller skade på miljøet.

Brugeren og/eller patienten skal være opmærksom på, at en eventuel alvorlig hændelse, der opstår i relation til enheden, skal indberettes til producenten og den kompetente myndighed i det land, hvor brugeren og/eller patienten bor.



Som producent af denne produkt erklærer SUNRISE MEDICAL hermed, at de overholder bestemmelserne i forordningen for medicinsk udstyr (2017/745).

B4Me særlige indretninger

Sunrise Medical anbefaler på det kraftigste, at brugeren læser og forstår alle oplysninger, der leveres sammen med B4Me produktet, før produktet anvendes første gang. Dette skal gøres for at sikre, at B4Me produktet fungerer efter producentens hensigt. Sunrise Medical anbefaler ligeledes, at oplysningerne om produktet ikke bortskaffes, når de er blevet læst, men opbevares til fremtidig brug.

Kombinationer med medicinsk udstyr

Dette medicinske udstyr kan muligvis kombineres med andet medicinsk udstyr eller et andet produkt. Information om hvilke kombinationer, der er mulige, kan findes på www.SunriseMedical.dk. Alle de angivne kombinationer er blevet valideret, så de opfylder kravene til generel sikkerhed og ydeevne, punkt 14.1 i Forordning om medicinsk udstyr 2017/745.

Vejledning om kombination, så som montering, kan findes på www.SunriseMedical.dk

UPOZORNĚNÍ: Zkontrolujte všechny součásti, zda nedošlo k jejich poškození při přepravě. V případě poškození sedák nepoužívejte. Další informace Vám poskytne společnost Sunrise Medical nebo Váš dodavatel.

Společnost Sunrise Medical doporučuje konzultaci se zdravotnickým pracovníkem, například lékařem, terapeutem nebo rehabilitačním technikem pro určení, zda je vhodné použít polštář Jay Xtreme Active. Je třeba, aby polštář instaloval pouze:

- autorizovaný dodavatel Sunrise Medical
- kvalifikovaný zdravotnický pracovník, který absolvoval příslušné školení u Sunrise Medical nebo schváleného dodavatele.

⚠ OBEČNÁ VAROVÁNÍ

- **NEINSTALUJTE** toto příslušenství, aniž byste si předtím přečetl/a tuto příručku a porozuměl/a jí. Pokud si nejste jist/a zda rozumíte varováním, výstrahám a pokynům, obraťte se na kvalifikovaného zdravotníka nebo dodavatele - jinak může dojít k úrazu nebo zranění.
- Suchý zip Velcro® by neměl být po delší dobu vystaven vlhkosti, protože to může snížit jeho těsnost a vést k jeho selhání.

ÚVOD

Polštář Xtreme Active je navržen tak, aby chránil pokožku, je lehký, pohodlný a snadno se udržuje. Polštář Xtreme Active v sobě spojuje hydrokoloidní podložku Jay Flow, měkkou pěnovou základnu s vnitřním inkontinentním potahem, volitelnou boční a středovou oporou a vnější potah. U aktivních a pravidelných uživatelů pomáhá polštář Xtreme Active snižovat tlak a klouzání, což může pomoci snížit počet případů poranění kůže. Je pohodlný a usnadňuje pohyb, což uživateli umožňuje měnit polohu na polštáři.

Polštář Jay Xtreme Active je navržen tak, aby pomáhal snížit počet případů proleženin. Sedací polštář však nemůže zcela eliminovat tlak při sezení nebo zamezit vzniku otlaků. Polštář Jay Xtreme Active není náhradou za dobrou péči o pokožku, řádnou stravu, udržování čistoty a pravidelné uvolňování tlaku.

Maximální hmotnost uživatele:

- 150 kg u všech velikostí.

⚠ UPOZORNĚNÍ

- Použití polštáře na invalidním vozíku může změnit těžiště vozíku a může způsobit překlopení vozíku dozadu a v důsledku toho může dojít k úrazu. Vždy zvažte, zda není potřeba použít jistící kolečka proti překlopení nebo adaptéry pro pacienty s amputovanými končetinami a přimontovat je na invalidní vozík pro zvýšení jeho stability.
- Před dlouhodobým sezením je třeba každý polštář vyzkoušet několik hodin a je třeba, aby pak kůži prohlédl zdravotník, zda se na ní neudělaly červené skvrny působením tlaku. Je třeba, abyste si pravidelně kontrolovali kůži, zda nezčervenala. Klinickým ukazatelem poškození kůže je její zrudnutí. Pokud vám kůže zčervená, přestaňte okamžitě polštář používat a obraťte se na svého lékaře nebo terapeuta.
- Polštář Xtreme Active je určen k tomu, aby napomohl snížit výskyt otlaků. Sedací polštář však nemůže zcela eliminovat tlak při sezení nebo zamezit vzniku otlaků.

⚠ UPOZORNĚNÍ

- Nenechávejte polštář vystavovat teplotám nižších než 5°C. Před použitím nechte polštář vytemperovat na pokojovou teplotu. Sezení na extrémně chladném nebo horkém povrchu může způsobit poškození kůže.
- Vyhněte se ostrým předmětům a nevystavujte polštář působení nadměrného tepla nebo otevřeného ohně.
- **SPRÁVNÁ HLADINA HYDROKOLOIDU:** Množství hydrokoloidu obsažené ve vložce určuje zdravotník při hodnocení sezení. Nemělo by být měněno bez pokynu zdravotníka, protože by mohlo dojít ke změně vlastností při uvolňování tlaku a mohlo by dojít k úrazu nebo škodě.
- **NAŘÍZENÍ: NEUMISŤUJTE:** žádné překážky mezi uživatele a polštář, protože by došlo ke snížení účinnosti výrobku.
- **UMÍSTĚNÍ POLŠTÁŘE A POTAHU:** Výrobek je nutno používat s vložkou s hydrokoloidem směřující vzhůru. Pokud se potah nepoužívá nebo nemá správnou velikost, mohou se tím omezit nebo zcela vyloučit výhody polštáře a může se zvýšit riziko pro pokožku a měkké tkáně.
- **ZÁKLADNA POLŠTÁŘE A HYDROKOLOIDNÍ PODLOŽKA:** tento výrobek má dvě různé hydrokoloidní podložky, které pasují ke dvěma různým základnám. Základny nejsou vzájemně zaměnitelné. Použití hydrokoloidní podložky s nesprávnou základnou snižuje nebo odstraní výhody polštáře a zvýší rizika spojená s pokožkou a měkkými tkáněmi.

NASAZENÍ POLŠTÁŘE

Zvolte velikost polštáře, která odpovídá šířce vašich boků, když sedíte. Délka polštáře by měla přesahovat 3-5 cm od zadní části kolene. Umístěte polštář v invalidním vozíku co nejdále je to možné. Zaoblená zadní hrana a vyřiznutelné rohy musí být co nejbližší zadní stěně invalidního vozíku. Aby bylo dosaženo co nejnižšího tlaku při sezení, je třeba opěrky nohou nastavit do nízké polohy tak, aby vaše stehna spočívala pohodlně na přední části polštáře. (Správné nastavení opěrek nohou může snížit tlak v určitých bodech.)

Když jste usazeni na polštáři Jay Xtreme Active, měla by být vaše sedací kost umístěna ve středu hydrokoloidní podložky. Není-li polštář správně umístěn, může dojít k prosezení a poškození tkáně. Jestliže máte křivé držení těla, umístěte polštář v invalidním vozíku mírně dopředu tak, že nebudete sedět na přední pěnové části polštáře. (Jestliže je vaše držení těla extrémně křivé, doporučujeme polštáře JAY J2® a JAY J3.) Jestliže je vaše opěrka zad vytahaná, je třeba ji vyměnit. Místo ní můžete použít opěrku zad JAY J3. Pevná opěrka zad napolohuje boky do správné pozice a podepře trup, takže budete méně opírat kříž, to znamená, že bude vaše pánev nakloněna dozadu.

INSTALACE JINÝCH HYDROKOLOIDNÍCH PODLOŽEK

Polštář Xtreme Active je možné objednat se dvěma různými hydrokoloidními podložkami: jedna s větším množstvím hydrokoloidu a další obsahující menší množství hydrokoloidu (optimalizovaná pro nižší váhu).

Hydrokoloidní podložky jsou odlišeny barevně a je třeba je instalovat do vnitřního obalu podle barev suchého zipu Velcro®.

UPOZORNĚNÍ:

- Vnitřní a vnější potah polštáře Xtreme Active nesmí být vyměňovány, když měníte jednu hydrokoloidní podložku za druhou. Použití základny polštáře Xtreme Active však závisí na hydrokoloidní podložce.
- Černé pásky suchého zipu s háčky na hydrokoloidních podložkách vždy přilepte k černým páskům suchého zipu s očky na vnitřním potahu a šedé pásky suchého zipu s háčky na hydrokoloidních podložkách k šedým páskům suchého zipu s očky na vnitřním potahu.

ZKOUŠENÍ PROSEZENÍ

K prosezení polštáře Xtreme Active dochází, když vytlačíte hydrokoloid z pod vašich sedacích kostí, čímž zůstanete sedět na pěnové základně. Občas se to stává u velmi štíhlých jedinců, u lidí používajících sklápěcí invalidní vozík, lidí, kteří se při sezení hrbí nebo při použití polštáře, který je příliš široký.

Když dojde k prosezení, působí větší tlak na sedací kosti a kostrč, což zvyšuje riziko poranění kůže.

Abyste si vyzkoušeli prosezení, sedněte si alespoň na dvě minuty na polštář Jay Xtreme Active bez potahu. Zdvihněte se z polštáře a přesuňte se z něj (popřípadě s pomocí jiné osoby) a snažte se nenarušit hydrokoloid pod sebou. Zatlačte dolů v místě, kde máte sedací kosti a kostrč. Měli byste protlačit nejméně přes 1/2" (1 cm) hydrokoloidu, než ucítíte dole pevnou základnu polštáře. Pokud je polštář ve správné poloze, opory nohou jsou správně nastaveny a není zde minimálně 1/2" (1 cm) vrstva hydrokoloidu, polštář je protlačen na doraz a neměl by se používat. (Jestliže jste v nedávné době utrpěli zranění, doporučuje se hydrokoloidní vrstva 2 cm, protože by mohlo dojít k posttraumatické atrofii). Dojde-li k prosednutí, je možné, že budete potřebovat přeplněnou hydrokoloidní podložku. Přeplněnou hydrokoloidní podložku můžete získat od svého obchodního zástupce nebo na zákaznickém servisu společnosti Sunrise Medical.

▲ UPOZORNĚNÍ

Pokud dojde k Prosednutí na doraz, zvýšený tlak působící na sedací kosti a kostrč zvyšuje riziko poškození pokožky. Přestaňte podušku okamžitě používat. Obráťte se na ošetřujícího zdravotníka.



Hydrokoloidní podložka L



Hydrokoloidní podložka S

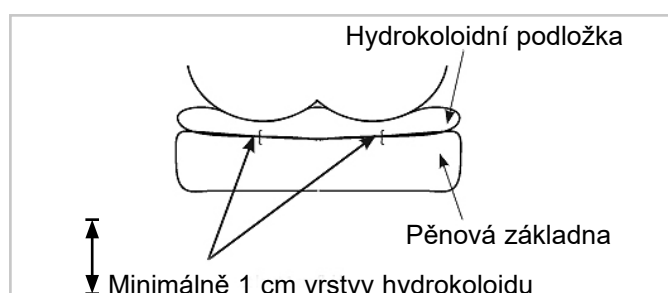

POUŽÍVEJTE S PEVNÝM SEDADLEM A PEVNOU OPĚRKOU ZAD

Nepoužívejte sedací polštář na příliš povoleném čalounění sedáku. Přílišné prohnutí čalounění nezajistí dostatečnou oporu pro sedací polštář a výsledkem je špatná poloha sezení. Vyměňte potah nebo si poříďte Jay stavitelný rošt nebo pevnou Jay vložku, vhodnou k použití s polštářem.

Taktéž nepoužívejte při příliš napjatém čalounění zádové opěrky. Přílišné prohnutí čalounění neumožňuje vhodnou oporu těla a výsledkem je nevhodná poloha v sedu. Vyměňte potah pro opření zad nebo si poříďte výrobek pro oporu zad od společnosti Sunrise, který je pro vás vhodný. Obratě se na autorizovaného dodavatele. Předvede vám tyto výrobky zdarma.

⚠ UPOZORNĚNÍ

- Když instalujete polštář do invalidního vozíku, ovlivní to polohu těžiště a může to zvýšit riziko překlpení vozíku dozadu!
- Mějte na invalidním vozíku vždy nainstalovány kolečka proti překlpení!

Pro lepší držení těla a pro poskytnutí větší úlevy od bolesti zad doporučujeme opěrku zad JAY J3. Váš obchodní zástupce společnosti Sunrise Medical bude potěšen vám tyto opěrky zad předvést.

NASTAVENÍ POLOHY NOHOU

Aby bylo dosaženo co nejnižšího tlaku při sezení a maximalizace podepření nohou, snižte opěrky nohou, zvedněte sedadlo a/nebo použijte delší polštář. Vycpávky pod nohy v potahu základny polštáře zabraňují, aby se nohy postupně rozjížděly od sebe. Můžete utáhnout závěs vozíku nebo se rozhodnout použít pevnou vložku sedadla. Jsou-li nohy stále příliš daleko od sebe, zvažte zakoupení polštáře JAY J2, Jay Balance nebo JAY J3.

PŘÍSLUŠENSTVÍ POLŠTÁŘE XTREME ACTIVE

Každý polštář Xtreme Active je možné vybavit vycpávkami pro oporu nohou (2 boční stehenní opory, 1 střední stehenní opora).

Tyto opory je možné objednat v sadě a pomocí suchých zipů Velcro® přilepit na vnitřní potah.

Když umístíte opory do vnitřního potahu, zvýrazňují vytvarování polštáře, což poskytuje boční podporu stehen bez ovlivnění měkkosti. To zvyšuje kontakt s nohama a pomáhá zabraňovat abdukci (roztažení nohou) a addukci (je-li použita střední opora stehen).



Hydrokoloidní podložka L a sada opory nohou



Hydrokoloidní podložka S a sada opory nohou

SNADNÁ ÚDRŽBA A ČIŠTĚNÍ

- Čištění jedenkrát měsíčně a pravidelná údržba mohou pomoci prodloužit životnost Vašeho polštáře. Při čištění se doporučuje provést prohlídku jednotlivých částí.
- Zkontrolujte potah, zda na něm nejsou trhliny a vyměňte jej, pokud je hrbolatý, roztržený nebo jiným způsobem není plně funkční. Zkontrolujte podušku s hydrokoloidem, zda není propíchnutá nebo zda na ní nejsou jiné abnormality.
- Zkontrolujte konzistenci pěnové vložky. Pokud při kontrole polštáře s roztokem Jay Flow cítíte, že roztok je nahromaděn v jednom místě, jednoduše kapsu s roztokem promněte a roztok se vrátí do své správné pozice a/nebo zavolejte místního autorizovaného prodejce.

ČIŠTĚNÍ VNITŘNÍHO POTAHU

- Sejměte potah z pěnové vložky a převraťte jej naruby.
- Perte v teplé vodě (40 °C). Nebo na něj nastříkejte dezinfekční prostředek, otřete utěrkou a vysušte vzduchem.
- Potah není třeba žehlit.

ČIŠTĚNÍ VNĚJŠÍHO POTAHU

- Sejměte potah z pěnové vložky a převraťte jej naruby.
- Perte v teplé vodě (maximální doporučená teplota pro mikroklimatické a pružné potahy je 70 °C, pro inkontinentní potahy 60 °C) a vysušte vzduchem.
- Potah není třeba žehlit.

POZOR

- Potah nenechávejte chemicky čistit ani prát a sušit v průmyslových pračkách a sušičkách.
- Nečistěte jej parou.
- Nebělte.
- Po vyprání znovu nasadte potah na pěnovou vložku. Zajistěte, aby zadní strana potahu přiléhala na zadní stranu pěnové vložky.
- Jestliže je polštář používán v instituční péči, napište jméno pacienta nesmazatelným popisovačem na štítky potahů. Napomůže to tomu, aby uživatel dostal po vyprání svůj potah.
- Na polštáře Jay používejte výhradně potahy Jay. Potah je důležitou součástí, umožňující vnoření do vložky s hydrokoloidem, která redistribuuje tlak. Výměnou potahu se změní tato vlastnost a jeho účinnost.

ČIŠTĚNÍ PĚNOVÉ ZÁKLADNY / VYCPÁVKY OPORY NOHOU

Z pěnové základny vyjměte potahy a hydrokoloidní podložku. Jemně otírejte vlhkým hadříkem. Nepoužívejte mýdlo. Neponořujte do vody. Otírejte čistým hadříkem. Před opětovným vložením do potahu nechte zcela uschnout. Potahy podpěr nohou mohou být prané teplou vodou (40 °C). Nebo je můžete postříkat dezinfekčním prostředkem, otřít utěrkou a vysušit vzduchem. Vycpávky pro oporu nohou mohou být očištěny vlhkým hadříkem (nepoužívejte mýdlo a neponořujte do vody) a poté otřeny suchým hadříkem. Před vrácením do potahů je nechte úplně vyschnout na vzduchu.

POZOR

Zabraňte ponoření pěnové základny a opor nohou do vody.





ČIŠTĚNÍ HYDROKOLOIDNÍ PODLOŽKY

Sejměte z polštáře vnější potah. Vyjměte hydrokoloidní podložku z vnitřního potahu a očistěte ji horkou vodou s mýdlem. Mýdlo setřete čistým vlhkým hadříkem a pak vytřete do sucha čistým hadříkem.





































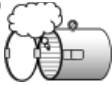































POZOR

- Vložku s hydrokoloidem nesmíte nikdy ponořit do jakéhokoliv roztoku.
- Vyhněte se drsnému čištění nebo hrubému zacházení, protože by to mohlo vést k degradaci vložky s hydrokoloidem a k její netěsnosti.

Jestliže potah, pěnová vložka, hydrokoloidní vložka nebo jiné části nesou známky opotřebení, nebo jestliže zaznamenáte, že se snížila tuhost, obraťte se, prosím, na svého obchodního zástupce společnosti Sunrise Medical pro zhodnocení problému a další pokyny.

SYMBOLY PRO PRANÍ A ÚDRŽBU TEXTILÍ	
	Perte v pračce v teplé vodě (70° C)
	Bělte jinými prostředky než chlórem, v případě potřeby
	Nechejte okapat do sucha
	Nežehlete
	Nečistěte chemicky

Schválené postupy čištění polštářů JAY

Výrobek	JAY Lite	JAY J3	J2 GS	JAY Easy Visco	JAY Soft Combi P	JAY Xtreme Active	JAY Basic	JAY Easy	JAY Balance
Vnější potah (mikroklimatický a pružný)									
(1). Mokré praní 70°C 									
Vnější potah (inkontinentní)									
(2). Mokré praní 60°C 									
Vnitřní potah									
(3). Dezinfekce rozprašovačem a otřením  nebo mokré mytí při teplotě 60°C 	neuplatňuje se	neuplatňuje se	neuplatňuje se	neuplatňuje se	neuplatňuje se	 	neuplatňuje se	neuplatňuje se	 
Vnitřek polštáře (pěnová základna)									
(4). Parní autokláv do 105 °C (1) 									
Dezinfekce rozprašovačem a otřením 									
(5). Dezinfekce ponořením 									
Součásti polštáře									
Nafukovací součást Roho Air	neuplatňuje se			neuplatňuje se	neuplatňuje se	neuplatňuje se	neuplatňuje se	neuplatňuje se	
Polohovací součásti	neuplatňuje se			neuplatňuje se	neuplatňuje se		neuplatňuje se	neuplatňuje se	
Hydrokoloidní podložka	neuplatňuje se			neuplatňuje se	neuplatňuje se		neuplatňuje se		
<p>1. Maximální doporučená teplota je 70 °C. 2. Maximální doporučená teplota je 60 °C. 3. Vnitřní potah Xtreme Active a Balance můžete prát při teplotě 60 °C, nebo postříkat dezinfekčním prostředkem a otřít utěrkou. Možná změna barvy při praní při 60°C, funkční vlastnosti potahu se však nezmenšují. 4. Autokláv je samouzavírací zařízení sterilizující pod tlakem pomocí páry. 5. Při nízké teplotě (< 30°C).</p>									
Záruka výrobku se nevztahuje na poškození v důsledku nepostupování podle těchto pokynů k čištění nebo použití nevhodných čisticích prostředků.									
Doporučené dezinfekční prostředky									
Všechny dezinfekční prostředky, které jsou uvedeny v seznamu a doporučeny Institutem Roberta Kocha: http://www.rki.de/EN/Home/homepage_node.html									

ZNOVU SESTAVENÍ POLŠTÁŘE XTREME ACTIVE PO ČIŠTĚNÍ

Postupujte podle pokynů pro čištění a údržbu uvedených v části "Snadná údržba, čištění a znovupoužití" a poté polštář znovu sestavte následujícím způsobem.

Vložte pěnovou základnu do voděodolného vnitřního potahu. Zajistěte, aby byl zip na zadní straně pěnové základny, kde se nachází sedadlo, a že je suchý zip Velcro® na horní straně v sedadle. Přilepte hydrokoloidní podložku na vnitřní potah na sedadle tak, byly všechny pásy suchého zipu správně pasovaly podle barevného rozlišení.

Jestliže váš polštář má vycpávky opory steh, umístěte je na vnitřní potah podle toho, v jaké poloze je potřebujete.

Součásti polštáře Xtreme Active jsou označeny předním a zadním štítkem, aby bylo usnadněno sestavení jednotlivých součástí.

UPOZORNĚNÍ

- Vložte hydrokoloidní podložku Jay Fluid na vnitřní potah a zajistěte, aby byla umístění všech pásků Velcro® podle barev suchých zipů Velcro®. Nesprávné uspořádání může způsobovat nechtěný bodový tlak, což by mohlo vést ke zranění.

KDY JE TŘEBA KONTROLOVAT

Kontrolujte polštář a podušku s hydrokoloidem vždy jedenkrát za měsíc při čištění.

ZÁRUKA POLŠTÁŘE JAY XTREME ACTIVE

Každý polštář Jay s hydrokoloidem je pečlivě kontrolován a testován, aby poskytoval špičkový výkon. Na každý polštář Jay s hydrokoloidem se poskytuje záruka, že nevykazuje vady materiálů či zpracování po dobu 24 měsíců od data nákupu, pokud je normálně používán. Pokud dojde k vadě materiálů nebo zpracování do 24 měsíců od data koupě, společnost Sunrise Medical výrobek bezplatně opraví nebo vymění, dle svého rozhodnutí. Tato záruka se nevztahuje na propíchnutí, natržení nebo propálení ani na snímatelný potah polštáře.

Na snímatelný potah se poskytuje záruka, že nevykazuje vady materiálů či zpracování po dobu 6 měsíců od data nákupu, pokud je normálně používán. Pokud dojde k vadě materiálů nebo zpracování do šesti (6) měsíců od data koupě, společnost Sunrise Medical výrobek bezplatně opraví nebo vymění, dle svého rozhodnutí. Reklamacce vyřizuje a opravy zajišťuje nejbližší autorizovaný dodavatel. Kromě záruk, které jsou zde výslovně uvedeny, jsou vyloučeny veškeré ostatní záruky, včetně odvozených záruk na prodejnost a záruk vhodnosti k určitému účelu.

DODATEK O UPLATŇOVÁNÍ ZÁRUKY A NÁVOD K ÚDRŽBĚ

Poradte se svým zdravotníkem (lékař, fyzioterapeut, ten, kdo se o pacienta stará), aby Vám výrobek vyhovoval a vhodně jste jej používal a čtete pozorně následující upozornění:

- Hydrokoloidní roztok v sedacím polštáři může v průběhu delšího času ztratit část svého objemu.
- Pokud k tomu dojde, může se stát, že uživatel „prosedne“ polštář až dolů.
- Jedenkrát za měsíc při rutinním čištění a kontrole zkontrolujte polštář, zda není Prosednutý na doraz (viz pokyny v části "kontrola na Prosednutí na doraz" v průvodci používání v záruce a péči) a zda nejví hydrokoloid známky nesrovnalostí. Pokud je hydrokoloidu v jedné části podušky více, jednoduše jej promněte a uveďte tak do původního stavu.
- V případě Prosednutí polštáře na doraz přestaňte polštář používat a obraťte se na ošetřujícího zdravotníka. Pokud potřebujete další pomoc, obraťte se na oddělení služeb zákazníkům společnosti Sunrise Medical.



1	Type:	Název produktu		CE značka
2	Date:	VÝR, podle Juliánského kalendáře	XXXX-XX-XX	Datum výroby
		Šířka sedadla XXX mm	Part Code	Produktové číslo
		Hloubka sedu XXX mm		Tento symbol znamená zdravotnický prostředek
		Maximální hmotnost uživatele XXX kg		Výrobce
				Evropský autorizovaný zástupce

Naše společnost SUNRISE MEDICAL je držitelem certifikátu ISO-13485, který potvrzuje kvalitu našich produktů v každé fázi, od výzkumu a vývoje až po výrobu. Naše systémy managementu kvality vyhovující normě ISO 13485 zajišťují, že váš produkt splňuje požadavky nařízení o zdravotnických zařízeních.

Různé varianty provedení polštáře, stejně jako různé polohovací komponenty poskytují přínosy v podobě zvýšeného polohování a ochrany kůže s ohledem na požadavky a indikaci každého uživatele, což znamená, že je může používat řada uživatelů s různými potřebami a indikacemi polohování a ochrany kůže, jako jsou např. [R7-R14] :

- poranění míchy
- roztroušená skleróza
- neurologická onemocnění (hemiplegie, M. Parkinson)
- vada končetiny/deformita
- kontraktura kloubů
- amputace
- tetraplegie

Polštář pro invalidní vozík se nesmí používat v případě těchto onemocnění [R3, R4]:

- zarudlost vzniklá v místě kontaktu při sezení
- protlačení v hydrokoloidní vložce JAY
- proleženiny

UPOZORNĚNÍ: Všeobecné uživatelské informace. Následkem nedodržení těchto pokynů může dojít k fyzickému zranění, poškození výrobku nebo poškození okolního prostředí.

Upozorňujeme uživatele nebo pacienty, že jakákoli závažná nehoda, ke které dojde v souvislosti s tímto zařízením, by se měla oznámit výrobci a kompetentnímu orgánu členského státu, ve kterém se uživatel nebo pacient nachází.



SUNRISE MEDICAL jakožto výrobce prohlašuje, že tento výrobek splňuje požadavky nařízení o zdravotnických prostředcích (2017/745).

Zvláštní úpravy výrobku B4Me

Společnost Sunrise Medical důrazně doporučuje, abyste si před prvním použitím výrobku přečetli všechny informace pro uživatele dodané s výrobkem B4Me a porozuměli jim. Jedině tak lze zajistit funkčnost výrobku B4Me tak, jak je určeno jeho výrobcem. Společnost Sunrise Medical dále doporučuje, abyste informace pro uživatele nevyhazovali, ale uschovali je na bezpečném místě pro budoucí potřebu.

Kombinace zdravotnických zařízení

Toto zdravotnické zařízení může být možné zkombinovat s jedním nebo více jinými zdravotnickými zařízeními či jiným produktem. Informace o možných kombinacích naleznete na stránce www.medicco.cz. Všechny uvedené kombinace byly ověřeny a splňují všeobecné požadavky na bezpečnost a výkonost uvedené v oddílu 14.1 nařízení pro zdravotnická zařízení 2017/745.

Příslušné pokyny ke kombinaci, např. k montáži, naleznete na stránce www.medicco.cz.

UWAGA: Należy sprawdzić, czy żadna z części nie została uszkodzona w trakcie przesyłki. W przypadku uszkodzenia **NIE NALEŻY** używać. Celem uzyskania dalszych instrukcji należy skontaktować się z firmą Sunrise Medical lub z dostawcą.

Firma Sunrise Medical zaleca, aby opiekun kliniczny, np. lekarz, terapeuta lub rehabilitant, doświadczony w osadzaniu i pozycjonowaniu sprawdził i określił, czy poduszka Jay Xtreme Active jest odpowiednia. Poduszki powinny być montowane jedynie przez:

- autoryzowanego dostawcę Sunrise Medical
- lekarza, który przeszedł odpowiednie przeszkolenie, przeprowadzone przez Sunrise Medical lub zatwierdzonego dostawcę.

⚠ OSTRZEŻENIA OGÓLNE

- **NIE NALEŻY** montować tego wyposażenia bez uprzedniego przeczytania i zrozumienia niniejszej instrukcji. Jeśli ostrzeżenia, przestrogi i instrukcje są niezrozumiałe, należy skontaktować się z opiekunem klinicznym lub dostawcą – w przeciwnym razie dojść może do zranienia lub uszkodzenia.
- Zaczep i opaska z rzepem nie powinny być narażone na długotrwały kontakt z wilgocią, ponieważ może to spowodować obniżenie trwałości i prowadzić do uszkodzenia.

WPROWADZENIE

Poduszka Xtreme Active ma za zadanie chronić skórę. Jest przy tym lekka, wygodna i łatwa w konserwacji. Poduszka Xtreme Active jest wyposażona we wkładkę Jay Flow z płynem, miękką piankową podstawę z pokrowcem wewnętrznym odpornym na mocz, opcjonalne podpory boczne i przyśrodkowe ud oraz pokrowiec zewnętrzny. Poduszka Xtreme Active pomaga aktywnym i regularnym użytkownikom wózka redukować nacisk oraz otarcia, co zmniejsza ryzyko występowania otarć. Jest wygodna, nie ogranicza ruchów i pozwala użytkownikowi zmieniać pozycje na poduszce. Poduszka Jay Xtreme Active zaprojektowana została, aby pomagać w redukowaniu występowania odleżyn. Jednakże, żadna poduszka nie jest w stanie całkowicie wyeliminować nacisku w czasie siedzenia czy zapobiegać powstawaniu odleżyn. Poduszka Jay Xtreme Active nie zastępuje prawidłowej pielęgnacji skóry, łączącej odpowiednią dietę, zachowanie czystości oraz regularne łagodzenie nacisku.

Dopuszczalna waga użytkownika:

- 150 kg dla wszystkich rozmiarów.

⚠ OSTRZEŻENIE

- Zainstalowanie poduszki może wpłynąć na środek ciężkości wózka, a także spowodować przewrócenie się wózka w kierunku tylnym, co grozi odniesieniem obrażeń. Należy zawsze ocenić potencjalną potrzebę stosowania w wózku układów zapobiegających przez przewrócenie się lub wsporników łącznika osi dla osób z amputowanymi kończynami, zwiększających stabilność.
- Przed długotrwałym siedzeniem, każda poduszka powinna zostać wypróbowana przez kilka godzin pod okiem opiekuna klinicznego, który sprawdzi czy nie powstają czerwone odciski na skórze użytkownika. Należy regularnie sprawdzać, czy skóra nie jest zaczerwieniona. Klinicznym wskaźnikiem uszkodzenia tkanki jest zaczerwienienie skóry. Jeśli na skórze powstają zaczerwienienia, należy natychmiast przerwać używanie poduszki i skontaktować się z lekarzem lub terapeutą.
- Poduszka Xtreme Active zaprojektowana została, aby pomagać w redukowaniu występowania odleżyn. Jednakże, żadna poduszka nie jest w stanie całkowicie wyeliminować nacisku w czasie siedzenia czy zapobiegać powstawaniu odleżyn.

⚠ OSTRZEŻENIE

- Nie należy pozostawiać poduszki na zewnątrz przez dłuższy czas, przy temperaturze poniżej 40° F (5° C). Poduszka powinna osiągnąć temperaturę pokojową, nim zostanie użyta. Siadanie na wyjątkowo zimnych lub gorących powierzchniach może spowodować uszkodzenie skóry.
- Należy unikać ostrych przedmiotów, wystawiania na działanie zbyt wysokiej temperatury i otwartego ognia.
- **ODPOWIEDNI POZIOM PŁYNU:** Ilość płynu znajdującego się wewnątrz wkładki określa opiekun kliniczny podczas oceny siedziska. Nie należy przeprowadzać regulacji bez wytycznych opiekuna klinicznego, ponieważ może to spowodować zmianę właściwości zmniejszania nacisku i prowadzić do powstawania obrażeń lub uszkodzeń.
- **PRZESZKODY: NIE NALEŻY** umieszczać żadnych przeszkód pomiędzy użytkownikiem a poduszką, ponieważ zmniejszy to skuteczność działania produktu.
- **ORIENTACJA PODUSZKI I POKROWCA:** Podczas używania produktu wkładka z płynem musi znajdować się na górze. Używanie pokrowca w niepoprawny sposób lub niewłaściwy rozmiar pokrowca mogą spowodować zmniejszenie lub wyeliminowanie właściwości poduszki, a także mogą zwiększyć ryzyko uszkodzenia skóry i tkanki miękkiej.
- **PODSTAWA PODUSZKI I WKŁADKA Z PŁYNEM:** ten produkt zawiera dwie różne wkładki z płynem, pasujące do dwóch różnych podstaw poduszki. Podstawy nie są takie same. Połączenie wkładki z płynem i niewłaściwej podstawy ograniczy lub wyeliminuje zalety płynące z danej podstawy, co zwiększy zagrożenie uszkodzenia skóry lub tkanki miękkiej.

MONTAŻ PODUSZKI

Rozmiar poduszki powinien odpowiadać szerokości bioder w pozycji siedzącej. Krawędź poduszki powinna znajdować się 3–5 cm od wewnętrznej strony kolan. Poduszkę należy umieścić jak najdalej w tylnej części wózka. Zaokrąglona tylna krawędź poduszki i wycięcia w narożnikach powinny znajdować się jak najbliżej oparcia. Aby maksymalnie ograniczyć nacisk, podnóżki powinny być w położeniu niskim, dzięki czemu uda będą swobodnie opierać się o przednią część poduszki. (Prawidłowe ustawienie podnóżków pozwala ograniczyć nacisk na pewne części ciała). W trakcie siedzenia na poduszcze Xtreme Active kość kulszowa powinna znajdować się na środku podkładki z płynem. Jeśli poduszka nie jest prawidłowo ułożona, może się zapadać, co zwiększa ryzyko uszkodzenia tkanek. W przypadku pochylonej sylwetki poduszkę trzeba przesunąć nieco bardziej w przód, aby użytkownik nie siedział na przedniej, piankowej części poduszki. (W przypadku bardzo pochylonej postury zalecamy poduszki JAY J2® lub JAY J3®). W takiej sytuacji oparcie z tapicerką należy wymienić na przykład na oparcie JAY J3. Oparcie pełne wymusza właściwe położenie bioder i podpira korpus, dzięki czemu użytkownik nie opiera ciała tak bardzo na kości krzyżowej (tzn. miednica jest odchylona do tyłu).

MONTAŻ RÓŻNYCH WKŁADEK Z PŁYNEM

Poduszkę Xtreme Active można zamówić z dwoma różnymi wkładkami z płynem: jedną z większą i drugą z mniejszą ilością płynu (przeznaczoną dla osób o mniejszej wadze).

Wkładki z płynem są oznaczone kolorami i trzeba je zamontować w pokrowcu wewnętrznym z użyciem zaczepów i opasek w odpowiednim kolorze.



Wkładka z płynem L



Wkładka z płynem S

UWAGA:

- W przypadku wymiany jednego typu wkładki z płynem na drugi nie trzeba wymieniać zewnętrznego ani wewnętrznego pokrowca poduszki Xtreme Active. Jednak podstawy poduszki Xtreme Active trzeba dopasować do wkładki z płynem.
- Czarny zaczep na wkładce z płynem należy zawsze mocować do czarnej opaski w pokrowcu wewnętrznym, a szary – do szarej opaski.

JAK SPRAWDZIĆ, CZY PODUSZKA SIĘ ZAPADA:

Zapadanie się poduszki Xtreme Active ma miejsce, gdy płyn jest wypychany spod kości ogonowej, co sprawia, że użytkownik siedzi na podstawie piankowej. Zdarza się to w przypadku osób bardzo szczupłych, używających rozkładanych wózków, siedzących w pozycji przygarbionej lub używających zbyt szerokiej poduszki. Zapadanie się poduszki powoduje wzrost nacisku na kości kulszowe oraz kość ogonową, co zwiększa ryzyko uszkodzenia skóry.

Aby sprawdzić, czy poduszka się zapadła, należy usiąść na niej bez pokrowca na co najmniej 2 minuty. Należy podnieść się z poduszki (lub skorzystać z pomocy przy podnoszeniu się), starając się nie naruszyć płynu pod spodem. Wcisnąć we wgłębienia na podkładce, w których znajdowały się kości kulszowe i kość ogonowa. Aby poczuć mocne oparcie o poduszkę, należy wgłębić się w płyn na przynajmniej 1/2" (1 cm).

Jeśli poduszka jest prawidłowo ułożona, podnóżki są odpowiednio wyregulowane, a warstwa płynu jest mniejsza niż 1/2" (1 cm), poduszka zapada się i nie powinna być używana. (W przypadku niedawnych urazów zalecamy warstwę płynu o grubości co najmniej 2 cm. W przeciwnym wypadku może dojść do atrofii pourazowej). Jeśli poduszka się zapada, konieczne może okazać się użycie wkładki z większą ilością płynu. Jest ona dostępna u sprzedawcy lub w dziale obsługi klienta Sunrise Medical.

▲ OSTRZEŻENIE

Gdy wystąpi zapadanie się, zwiększa się nacisk na kości kulszowe oraz kość ogonową, zwiększając ryzyko uszkodzenia skóry. Należy natychmiast przerwać używanie podkładki. Należy skontaktować się z pracownikiem ochrony zdrowia.

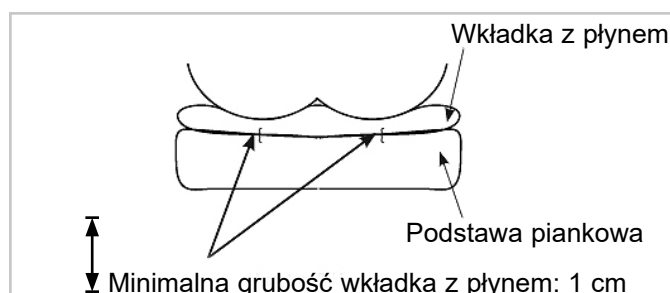

UŻYTKOWANIE PODUSZKIZ SIEDZISKIEM PEŁNYM I OPARCIEM PEŁNYM

Należy unikać używania poduszki na nadmiernie rozciągniętej tapicerce siedziska. Rozciągnięta tapicerka nie zapewnia odpowiedniego wsparcia dla poduszki, co może skutkować nieprawidłowym pozycjonowaniem. Należy wymienić rozciągniętą tapicerkę lub zakupić pełne regulowane siedzisko Jay lub wkładkę do siedzisk pełnych Jay odpowiednią do poduszki.

Należy unikać używania nadmiernie rozciągniętej tapicerki oparcia. Rozciągnięta tapicerka oparcia nie zapewnia odpowiedniego wsparcia dla ciała, co może skutkować nieprawidłowym pozycjonowaniem. Należy wymienić rozciągniętą tapicerkę oparcia lub nabyć produkt firmy Sunrise służący do podparcia pleców, odpowiedni dla użytkownika. Należy skontaktować się z autoryzowaną dostawcą celem uczestnictwa w nieodpłatnej prezentacji tych produktów.

⚠ OSTRZEŻENIE

- Montaż poduszki siedziska w wózku wpływa na jego środek ciężkości i może zwiększać ryzyko przewrócenia się wózka do tyłu.
- Zawsze trzeba korzystać z kółek antywywrotnych.

Aby uzyskać lepszą posturę i ograniczyć bóle pleców, zalecamy montaż oparcia JAY J3. Sprzedawca firmy Sunrise Medical z chęcią je zademonstruje.

WŁAŚCIWA POZYCJA NÓG

Aby zmniejszyć nacisk na ciało użytkownika w pozycji siedzącej i zapewnić jak najlepsze wsparcie nóg, trzeba obniżyć podnóżki, podnieść siedzisko lub użyć dłuższej poduszki. Kliny podpierające nogi w pokrowcu podstawy poduszki uniemożliwiają stopniowe rozsuwanie się nóg. Można także zwiększyć napięcie tapicerki siedziska lub użyć wkładki dla pełnych siedzisk. Jeśli nogi są nadal zbyt rozsunięte, warto rozpatrzyć montaż poduszki JAY J2, Jay Balance lub JAY J3.

CZĘŚCI I AKCESORIA DO PODUSZKI XTREME ACTIVE

Do każdej poduszki Xtreme Active można dołączyć kliny podpierające nogi (2 podparcia boczne ud i 1 podparcie przyśrodkowe ud). Można je zamówić w zestawie i przymocować do rzepów wewnętrznego pokrowca.

Umieszczenie ich w pokrowcu wewnętrznym sprawia, że kontur powierzchni siedziska zapewnia podparcie boczne ud, ale siedzisko jest nadal miękkie. To z kolei pomaga w utrzymaniu właściwej powierzchni styku z nogami, aby ograniczyć rozsuwanie lub nadmiernie zsuwanie się ud (w przypadku wsparcia przyśrodkowego).



Wkładka z płynem L i zestaw podparć nóg



Wkładka z płynem S i Zestaw podparć nóg

ŁATWA KONSERWACJA I CZYSZCZENIE

- Comiesięczne czyszczenie i regularna konserwacja mogą pomóc w przedłużeniu żywotności poduszki. Podczas czyszczenia zalecana jest kontrola elementów.
- Należy sprawdzić czy na powierzchni pokrowca występują rozdarcia lub nadmierne zużycie i w przypadku rozprucia, rozerwania lub innego obniżenia funkcjonalności dokonać wymiany. Należy sprawdzić, czy podkładka z płynem nie jest przebita lub czy nie występują inne nieprawidłowości.
- Należy sprawdzić spójność pianki oraz wkładki piankowej. Jeśli podczas sprawdzania podkładki z płynem okaże się, że płyn jest w danym miejscu bardziej zwiężły, należy rozgnieść płyn do prawidłowej konsystencji i/lub zawiadomić dostawcę.

CZYSZCZENIE POKROWCA PO WEWNĘTRZNEJ STRONIE

- Należy zdjąć pokrowiec z wkładki piankowej i odwrócić go na lewą stronę.
- Prać w pralce w ciepłej wodzie (40°C). Lub dezynfekować środkiem w aerozolu/płynie i pozostawić do wyschnięcia.
- Nie wymaga prasowania.

CZYSZCZENIE POKROWCA PO STRONIE ZEWNĘTRZNEJ

- Należy zdjąć pokrowiec z wkładki piankowej i odwrócić go na lewą stronę.
- Prać w pralce w ciepłej wodzie (maksymalna zalecana temperatura to 70°C w przypadku pokrowców mikroklimatycznych i rozciągliwych oraz 60°C w przypadku pokrowców odpornych na moc) i pozostawić do wyschnięcia.
- Nie wymaga prasowania.

⚠ UWAGA

- Nie czyścić chemicznie ani nie używać do czyszczenia pokrowców pralek i suszarek przemysłowych.
- Nie czyścić parą w autoklawie.
- Nie wybielać.
- Aby ponownie zamontować pokrowiec po praniu, należy ponownie założyć pokrowiec na wkładkę piankową. Należy upewnić się, że tył pokrowca pokrywa się z tylną częścią wkładki piankowej.
- W przypadku użytkowania w placówkach zbiorowych, należy napisać nazwisko użytkownika permanentnym markerem na etykiecie pokrowców. Pomoże to zapewnić zwrot pokrowców po praniu.
- Do poduszek Jay należy używać jedynie pokrowców Jay. Pokrowiec jest istotną częścią umożliwiającą zanurzenie w wkładkę z płynem, która rozkłada ciśnienie. Zmiana pokrowca spowoduje zmianę tej konstrukcji i jej skuteczność.

CZYSZCZENIE PODSTAWY PIANKOWEJ / KLINÓW PODPARCIA NÓG

Zdjąć pokrowiec i wkładkę z płynem z podstawy piankowej. Wycierać delikatnie wilgotną szmatką. Nie używać mydła. Nie zanurzać w wodzie. Wytrzeć czystą szmatką. Pozostawić do całkowitego wyschnięcia przed ponownym montażem.

Ostony podparć nóg można prać w pralce w ciepłej wodzie (40°C) lub dezynfekować środkiem w aerozolu/płynie i pozostawić do wyschnięcia. Kliny podparć nóg można wytrzeć wilgotną szmatką (nie wolno używać mydła ani zanurzać ich w wodzie), a następnie przetrzeć czystą szmatką. Pozostawić do całkowitego wyschnięcia przed ponownym założeniem pokrowców.

⚠ UWAGA

Unikać zanurzania podstawy piankowej i podparć nóg w wodzie.





CZYSZCZENIE PODKŁADKI Z PŁYNEM

















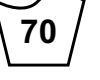









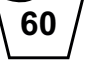







































Należy zdjąć zewnętrzny pokrowiec z poduszki. Wyjąć podkładkę z płynem z pokrowca wewnętrznego i wycierać przy użyciu ciepłej wody i mydła. Przemycać czystą, wilgotną szmatką, następnie wytrzeć do sucha czystą szmatką.

⚠ UWAGA

- Nigdy nie zanurzać podkładki z płynem w jakiegokolwiek cieczy.
- Należy unikać czyszczenia silnymi środkami chemicznymi lub nieostrożnej manipulacji, ponieważ może to prowadzić do uszkodzenia wkładki z płynem i przeciekania.

W razie zauważenia śladów zużycia na pokrowcu, wkładce piankowej, podkładce z płynem lub innych częściach lub w przypadku stwierdzenia zmiany konsystencji należy skontaktować się ze sprzedawcą lub firmą Sunrise Medical w celu oceny sytuacji i uzyskania dalszych instrukcji.

WSKAZÓWKI DOTYCZĄCE PRANIA	
	Prać w pralce w ciepłej wodzie (70°C)
	Tylko bezchlorowy wybielacz, jeśli jest niezbędny
	Suszyć na sznurku
	Nie prasować
	Nie czyścić chemicznie

Zatwierdzone metody czyszczenia poduszek JAY									
Produkt	JAY Lite	JAY J3	J2 GS	JAY Easy Visco	JAY Soft Combi P	JAY Xtreme Active	JAY Basic	JAY Easy	JAY Balance
Pokrowiec – zewnętrzna strona (mikroklimatyczny i rozciągliwy)									
(1). Pranie na mokro w temp. 70°C 									
Pokrowiec zewnętrzny (dla nietrzymających moczu)									
(2). Pranie na mokro w temp. 60°C 									
Pokrowiec – wewnętrzna strona									
(3). Dezynfekcja poprzez rozpylanie i wycieranie  lub prać na mokro w temp 60°C 	brak	brak	brak	brak	brak	 	brak	brak	 
Rdzeń poduszki (podstawa piankowa)									
(4). Autoklaw parowy do 105 °C (1) 									
Dezynfekcja poprzez rozpylanie i wycieranie 									
(5). Dezynfekcja poprzez zanurzenie 									
Elementy poduszki									
Wkładka Roho Air	brak			brak	brak	brak	brak	brak	
Elementy pozycjonujące	brak			brak	brak		brak	brak	
Wkładka z płynem	brak			brak	brak		brak		
<p>1. Maksymalna zalecana temperatura to 70°C.</p> <p>2. Maksymalna zalecana temperatura to 60°C.</p> <p>3. Pokrowce wewnętrzne Xtreme Active i Balance można prać w temperaturze 60°C lub dezynfekować środkiem w aerozolu/płynie. W przypadku prania w 60°C pokrowiec może się odbarwić, ale nie ma to wpływu na jego funkcjonalność.</p> <p>4. Autoklaw to automatycznie zamykająca się maszyna, która sterylizuje przedmioty parą pod ciśnieniem.</p> <p>5. W niskiej temperaturze (< 30°C).</p>									
Gwarancja nie obejmuje produktów uszkodzonych w wyniku niestosowania się do tych instrukcji czyszczenia lub w wyniku stosowania niewłaściwych środków czyszczących.									
Zalecane substancje dezynfekujące									
Wszystkie substancje wymienione i polecane przez Robert Koch Institute: http://www.rki.de/EN/Home/homepage_node.html									

MONTAŻ PODUSZKI XTREME ACTIVE PO CZYSZCZENIU

Należy stosować się do instrukcji czyszczenia i konserwacji, jak opisano w rozdziale „Łatwa konserwacja i czyszczenie”, a następnie ponownie zamontować poduszkę w następujący sposób.

Włożyć podstawę piankową do wewnętrznego pokrowca wodoodpornego. Należy upewnić się, że zamek błyskawiczny znajduje się z tyłu podstawy piankowej, gdzie umiejscowione jest wgłębienie na poduszkę, oraz że rzep znajduje się nad wgłębieniem. Przymocować podkładkę z płynem do pokrowca wewnętrznego i wgłębienia zgodnie z kolorami pasów z rzepem. Jeśli poduszka jest wyposażona w podparcia ud, umieścić je w pokrowcu wewnętrznym zgodnie z potrzebą.

Dla ułatwienia montażu, na elementach poduszki Xtreme Active znajdują się oznaczenia przodu i tyłu poduszki.

OSTRZEŻENIE

- Nałożyć wkładkę z płynem Jay na pokrowiec wewnętrzny tak, aby wszystkie paski na rzep znajdowały się w linii z odpowiednimi opaskami i zaczepami. Nierówne ułożenie wkładki może spowodować powstanie niechcianego punktu nacisku, co może prowadzić do powstawania obrażeń.

KIEDY SPRAWDZAĆ

Należy sprawdzać poduszkę i podkładkę z płynem podczas comiesięcznego czyszczenia.

GWARANCJA PODUSZKI JAY XTREME ACTIVE

Każda poduszka z płynem Jay jest dokładnie skontrolowana i przetestowana w celu zapewnienia szczytowego działania. Każda poduszka z płynem Jay posiada gwarancję braku defektów materiałów i jakości wykonania na okres 24 miesięcy normalnego użytkowania, licząc od daty zakupu. W razie wystąpienia defektów materiałów lub jakości wykonania w ciągu 24 miesięcy od daty zakupu, firma Sunrise Medical nieodpłatnie dokona naprawy lub wymiany. Gwarancja ta nie obejmuje przebić, rozdarć czy nadpaleń, również na zdejmowanym pokrowcu poduszki.

Zdejmowany pokrowiec posiada gwarancję braku defektów materiałów i jakości wykonania na okres sześciu (6) miesięcy normalnego użytkowania, licząc od daty zakupu. W razie wystąpienia defektów materiałów lub jakości wykonania w ciągu sześciu (6) miesięcy od daty zakupu, firma Sunrise Medical nieodpłatnie dokona naprawy lub wymiany. Reklamacje i naprawy powinny być przeprowadzane przez najbliższego autoryzowanego dostawcę. Nie udziela się żadnych innych gwarancji niż wyraźnie wymienione w niniejszym dokumencie, w tym dorozumianych gwarancji przydatności handlowej i gwarancji przydatności do określonego celu.

UZUPEŁNIENIE DOTYCZĄCE UŻYTKOWANIA W RAMACH GWARANCJI I INSTRUKCJI KONSERWACJI

Dla prawidłowego montażu oraz użytkowania należy skonsultować się z pracownikiem ochrony zdrowia oraz przeczytać uważnie następujące oświadczenia:

- Płyn w poduszce może z upływem czasu zmniejszyć objętość.
- Zmniejszenie objętości płynu w poduszce może skutkować zapadaniem się.
- Co miesiąc podczas rutynowego czyszczenia oraz sprawdzania, należy sprawdzić poduszkę pod kątem zapadania się (patrz instrukcje w temacie „sprawdzanie czy występuje zapadanie się” w części dotyczącej użytkowania w ramach gwarancji i instrukcji konserwacji) i występowania nieprawidłowości płynu. Jeśli płyn jest w danym miejscu bardziej zwięzły, należy rozgnieść go do prawidłowej konsystencji.
- Jeśli występuje zapadanie się, należy przerwać użytkowanie poduszki i skontaktować się z pracownikiem ochrony zdrowia. Jeśli niezbędne jest dalsze wsparcie, należy skontaktować się z biurem obsługi klienta Sunrise Medical.



① Type:	Nazwa produktu		Znak CE
② Date:	Nr seryjny zdefiniowany kalendarzem juliańskim	XXXX-XX-XX	Data produkcji
XXX mm	Szerokość siedziska	Part Code	Nr części/ produktu
XXX mm	Głębokość siedziska	MD	Ten symbol oznacza wyrób medyczny
XXX kg	Maks. waga użytkownika		Producent
		EC REP	Autoryzowany przedstawiciel w Europie

W SUNRISE MEDICAL posiadamy certyfikat ISO-13485, który potwierdza jakość naszych produktów na każdym etapie, od badań i rozwoju po produkcję. Nasz system zarządzania jakością zgodny z normą ISO 13485 zapewnia, że Państwa produkt spełnia wymagania Rozporządzenia o Wyrobach Medycznych.

Bogaty wybór dostępnych poduszek oraz elementów podwyższających pozycję i chroniących skórę zgodnie z wymaganiami i zaleceniami oznacza, że z poduszek mogą korzystać użytkownicy o różnorodnych potrzebach w zakresie pozycji i ochrony skóry z różnymi schorzeniami i zaburzeniami, takimi jak [R7–R14]:

- urazy rdzenia kręgowego;
- stwardnienie rozsiane;
- zaburzenia lub choroby neurologiczne (hemiplegia, choroba Parkinsona);
- wady lub deformacji kończyny,
- przykurcze stawu;
- amputacja;
- tetraplegia

Poduszki do wózka nie wolno używać w przypadku [R3, R4]:

- zaczerwienienia w miejscu kontaktu ze skórą;
- zapadania się podkładki JAY Fluid;
- odleżyn

UWAGA: Ogólne porady dla użytkownika. Nieprzestrzeganie niniejszych instrukcji może spowodować urazy, uszkodzenie produktu lub szkody dla środowiska naturalnego.

Informacja dla użytkownika i/lub pacjenta, że wszelkie poważne zdarzenia z udziałem tego produktu należy zgłaszać producentowi oraz odpowiedniej instytucji w państwie członkowskim, w którym znajduje się użytkownik i/lub pacjent.



Jako producent, SUNRISE MEDICAL deklaruje, ten produkt spełniają wymagania rozporządzenia UE w sprawie wyrobów medycznych (2017/745).

Specjalne adaptacje B4Me

Firma Sunrise Medical zdecydowanie zaleca to w celu zapewnienia, że produkt B4Me działa i działa zgodnie z przeznaczeniem producenta; wszystkie informacje dla użytkownika dostarczone wraz z produktem B4Me zostały przeczytane i zrozumiane przed pierwszym użyciem produktu. Firma Sunrise Medical zaleca również, aby nie wyrzucać informacji o użytkowniku po ich przeczytaniu, ale należy je bezpiecznie przechowywać do wykorzystania w przyszłości.

Zestawy wyrobów medycznych

Ten wyrób medyczny może łączyć się z co najmniej jednym innym wyrobem medycznym lub innym produktem. Informacje o możliwych zestawach można znaleźć na stronie www.Sunrise-Medical.pl. Wszystkie wymienione zestawy zostały sprawdzone pod kątem spełniania ogólnych wymogów dotyczących bezpieczeństwa i działania opisanych w punkcie 14.1 rozporządzenia w sprawie wyrobów medycznych (2017/745).

Wskazówki dotyczące łączenia, np. montażu, można znaleźć na stronie www.Sunrise-Medical.pl.

ΣΗΜΕΙΩΣΗ: Ελέγξτε ότι όλα τα μέρη δεν έχουν ζημιά λόγω της μεταφοράς. Σε περίπτωση ζημιάς, ΜΗΝ χρησιμοποιήσετε το προϊόν. Επικοινωνήστε με την Sunrise Medical ή τον τοπικό σας προμηθευτή για περαιτέρω οδηγίες.

Η Sunrise Medical συνιστά να συμβουλευτείτε κάποιον ειδικό, όπως ιατρό, θεραπευτή ή μηχανικό αποκατάστασης, με πείρα στην καθιστή στάση και τη στάση γενικά, για να καθορίσει αν ένα μαξιλάρι Jay Xtreme Active είναι κατάλληλο. Τα μαξιλάρια πρέπει να τοποθετούνται μόνο από:

- εξουσιοδοτημένο προμηθευτή της Sunrise Medical,
- αρμόδιο επαγγελματία στο χώρο της υγείας που έχει παρακολουθήσει την κατάλληλη εκπαίδευση είτε από την Sunrise Medical είτε από εγκεκριμένο προμηθευτή της.

⚠ ΓΕΝΙΚΗ ΠΡΟΕΙΔΟΠΟΙΗΣΗ

- ΜΗΝ τοποθετήσετε αυτόν τον εξοπλισμό χωρίς πρώτα να διαβάσετε και να κατανοήσετε το περιεχόμενο του παρόντος εγχειριδίου. Αν δεν κατανοείτε τις προειδοποιήσεις, τις επισημάνσεις προσοχής και τις οδηγίες, επικοινωνήστε με αρμόδιο κλινικό ιατρό ή προμηθευτή - διαφορετικά, μπορεί να προκύψει τραυματισμός ή ζημιά.
- Το άγκιστρο και η θηλιά Velcro® δεν πρέπει να έρθουν σε παρατεταμένη επαφή με υγρασία επειδή φθείρετε το αυτοκόλλητο και το Velcro® μπορεί να μη λειτουργεί σωστά.

ΕΙΣΑΓΩΓΗ

Το μαξιλάρι Xtreme Active έχει σχεδιαστεί για να παρέχει τα πλεονεκτήματα της προστασίας του δέρματος σε έναν ελαφρύ και άνετο σχέδιο που απαιτεί χαμηλή συντήρηση. Το Xtreme Active ενσωματώνει ένα μαξιλάρι υγρού Jay Flow, μια βάση μαλακού αφρού, με εσωτερικό κάλυμμα ακράτειας, προαιρετικά πλαϊνά και διάμεσα στηρίγματα μηρών και ένα εξωτερικό κάλυμμα. Για ενεργούς και κανονικούς χρήστες, το Xtreme Active συμβάλλει στη μείωση της πίεσης και της διάτμησης, γεγονός που ενδέχεται να βοηθήσει στη μείωση της καταστροφής δέρματος. Είναι άνετο και διευκολύνει την κίνηση, επιτρέποντας στο χρήστη να αλλάζει θέσεις στο μαξιλάρι.

Το μαξιλάρι Jay Xtreme Active είναι σχεδιασμένο για να συμβάλλει στη μείωση της εμφάνισης των ελκών κατάκλισης. Ωστόσο, κανένα μαξιλάρι δεν μπορεί να εξαλείψει τελείως την πίεση που ασκείται όταν κάθεστε, ούτε μπορεί να αποτρέψει τα έλκη κατάκλισης. Τα μαξιλάρια Jay Xtreme Active δεν αποτελούν υποκατάστατο για την καλή φροντίδα του δέρματος, η οποία περιλαμβάνει σωστή διατροφή, καθαριότητα και τακτική ανακούφιση της πίεσης.

Μέγιστο βάρος χρήστη:

- 150 κιλά για όλα τα μεγέθη.

⚠ ΠΡΟΕΙΔΟΠΟΙΗΣΗ

- Η τοποθέτηση μαξιλαριού στην αναπηρική πολυθρόνα ενδέχεται να επηρεάσει το κέντρο βάρους της αναπηρικής πολυθρόνας και να προκαλέσει την ανατροπή της προς τα πίσω, με αποτέλεσμα την πρόκληση τραυματισμού. Εκτιμήστε την πιθανή ανάγκη για προσθήκη αντανάτρεπτικών τροχών ή προέκταση άξονα του κέντρου βάρους στην αναπηρική πολυθρόνα για να αυξήσετε τη σταθερότητα.
- Επιπλέον, πριν από την παρατεταμένη χρήση, πρέπει να δοκιμάζετε κάθε μαξιλάρι για μερικές ώρες και μετά να επιθεωρεί ένας θεραπευτής το δέρμα σας για να βεβαιωθεί ότι δεν αναπτύσσονται κόκκινα σημάδια λόγω πίεσης. Πρέπει να ελέγχετε τακτικά για ερυθρότητα του δέρματος. Η κλινική ένδειξη για καταστροφή ιστού είναι η ερυθρότητα δέρματος. Αν το δέρμα σας αναπτύξει ερυθρότητα, διακόψτε αμέσως τη χρήση του μαξιλαριού και συμβουλευτείτε τον γιατρό ή θεραπευτή σας.
- Το μαξιλάρι Xtreme Active είναι σχεδιασμένο για να συμβάλλει στη μείωση της εμφάνισης των ελκών κατάκλισης. Ωστόσο, κανένα μαξιλάρι δεν μπορεί να εξαλείψει τελείως την πίεση που ασκείται όταν κάθεστε, ούτε μπορεί να αποτρέψει τα έλκη κατάκλισης.

⚠ ΠΡΟΕΙΔΟΠΟΙΗΣΗ

- Μην αφήνετε το μαξιλάρι σε εξωτερικό χώρο κατά τη διάρκεια της νύκτας όταν η θερμοκρασία μπορεί να μειωθεί κάτω από 5°C (40°F). Αφήστε το μαξιλάρι να ζεσταθεί σε θερμοκρασία δωματίου πριν από τη χρήση. Αν κάθεστε σε πολύ κρύες ή πολύ ζεστές επιφάνειες μπορεί να προκληθεί ζημιά στο δέρμα.
- Αποφεύγετε τα αιχμηρά αντικείμενα και αποφεύγετε την έκθεση σε υπερβολική θερμότητα ή γυμνές φλόγες.
- **ΣΩΣΤΗ ΣΤΑΘΜΗ ΥΓΡΟΥ:** Η ποσότητα του υγρού που περιέχει το ένθετο καθορίζεται από τον θεραπευτή κατά τη διάρκεια της αξιολόγησης της στάσης καθίσματος. Αυτή δεν πρέπει να προσαρμοστεί χωρίς τις οδηγίες του θεραπευτή, επειδή μπορεί να μεταβληθούν οι ιδιότητες ανακούφισης πίεσης και να οδηγήσει σε τραυματισμό ή ζημιά.
- **ΟΔΗΓΙΕΣ: ΜΗΝ:** τοποθετείτε κανένα εμπόδιο μεταξύ του χρήστη και του μαξιλαριού επειδή θα μειωθεί η αποδοτικότητα του προϊόντος.
- **ΠΡΟΣΑΝΑΤΟΛΙΣΜΟΣ ΜΑΞΙΛΑΡΙΟΥ ΚΑΙ ΚΑΛΥΜΜΑΤΟΣ:** Το προϊόν πρέπει να χρησιμοποιηθεί με το ένθετο υγρού στραμμένο προς τα επάνω. Αν το κάλυμμα δεν χρησιμοποιείται σωστά ή αν το μέγεθος του καλύμματος είναι λανθασμένο, μπορεί να μειωθούν ή να μην υπάρχουν καθόλου τα πλεονεκτήματα του μαξιλαριού και μπορεί να αυξηθεί ο κίνδυνος για το δέρμα και τον μαλακό ιστό.
- **ΒΑΣΗ ΜΑΞΙΛΑΡΙΟΥ ΚΑΙ ΜΑΞΙΛΑΡΙ ΥΓΡΟΥ:** Αυτό το προϊόν έχει δύο διαφορετικά μαξιλάρια υγρού που ταιριάζουν με δύο διαφορετικές βάσεις. Οι βάσεις δεν είναι εναλλάξιμες. Εάν χρησιμοποιήσετε ένα μαξιλάρι υγρού με τη λάθος βάση, θα μειωθούν ή θα εξαλειφθούν τα πλεονεκτήματα του μαξιλαριού, αυξάνοντας τον κίνδυνο για το δέρμα και το μαλακό ιστό.

ΤΟΠΟΘΕΤΗΣΗ ΜΑΞΙΛΑΡΙΟΥ

Επιλέξτε ένα μέγεθος μαξιλαριού που αντιστοιχεί στο πλάτος της λεκάνης σας όταν είστε καθισμένοι. Το μήκος του μαξιλαριού πρέπει να επεκτείνεται 3 έως 5 εκατοστά από το πίσω μέρος των γονατών σας. Τοποθετήστε το μαξιλάρι τέρμα πίσω στην αναπηρική πολυθρόνα. Το καμπύλο πίσω άκρο και οι αποκομμένες γωνίες πρέπει να είναι όσο το δυνατό πιο κοντά στην πλάτη της αναπηρικής πολυθρόνας. Προκειμένου να επιτευχθεί η χαμηλότερη δυνατή πίεση καθιστής θέσης, τα υποστηρίγματα ποδιών πρέπει να ρυθμιστούν σε χαμηλή θέση ώστε οι μηροί σας να ακουμπούν άνετα στο μπροστινό μέρος του μαξιλαριού. (Αν ρυθμίσετε τα υποστηρίγματα ποδιών σωστά, μπορεί να μειωθεί η πίεση σε ορισμένα σημεία).

Όταν κάθεστε στο μαξιλάρι Jay Xtreme Active, το ισχίο σας πρέπει να είναι κεντραρισμένο στο μαξιλάρι υγρού. Αν το μαξιλάρι δεν έχει τοποθετηθεί σωστά, αυτό μπορεί να οδηγήσει στο κατώτερο σημείο και στην βλάβη ιστών. Αν έχετε πλάγια στάση, τοποθετήστε το μαξιλάρι λίγο περισσότερο μπροστά την πολυθρόνα, ώστε να μην κάθεστε στο μπροστινό αφρώδες μέρος του μαξιλαριού. (Αν έχετε υπερβολικά πλάγια στάση, συνιστώνται τα μαξιλάκια JAY J2® και JAY J3). Επιπλέον, αν η πλάτη είναι με ιμάντες, αυτή θα πρέπει να αντικατασταθεί. Αντί γι' αυτή, μπορείτε να χρησιμοποιήσετε πλάτη JAY J3. Μια σταθερή πλάτη τοποθετεί τους γοφούς σωστά και υποστηρίζει τον κορμό, ώστε να κάθεστε λιγότερο στο ιερό οστό, δηλ. η λεκάνη σας έχει γείρει προς τα πίσω.

ΤΟΠΟΘΕΤΗΣΗ ΔΙΑΦΟΡΕΤΙΚΩΝ ΜΑΞΙΛΑΡΙΩΝ ΥΓΡΟΥ

Μπορείτε να παραγγείλετε το μαξιλάρι Xtreme Active με δύο διαφορετικά μαξιλάκια υγρού: ένα με μεγαλύτερη ποσότητα υγρού και ένα άλλο που περιέχει λιγότερο υγρό (βελτιστοποιημένο για ελαφριές επιλογές).

Τα μαξιλάκια υγρού έχουν κωδικοποιηθεί με χρώματα και πρέπει να εγκατασταθούν στο εσωτερικό κάλυμμα σύμφωνα με τα χρώματα άγκιστρου και θηλιάς Velcro®.



Μαξιλάρι υγρού L



Μαξιλάρι υγρού S

ΣΗΜΕΙΩΣΗ:

- Δεν πρέπει να ανταλλάξετε τα εσωτερικά και εξωτερικά καλύμματα του Xtreme Active όταν αλλάζετε από τον ένα τύπο υγρού στον άλλον. Αλλά οι βάσεις του Xtreme Active εξαρτώνται από το υγρό.
- Να συνδέεται πάντα το μαύρο άγκιστρο στα μαξιλάκια υγρών με τη μαύρη θηλιά στο εσωτερικό κάλυμμα και το γκρι άγκιστρο στα μαξιλάκια υγρών με την γκρι θηλιά στα εσωτερικά καλύμματα.

ΕΛΕΓΧΟΣ ΓΙΑ ΕΠΙΠΕΔΟΠΟΙΗΣΗ

Η επιπεδοποίηση συμβαίνει σε μαξιλάρι Xtreme Active αν εκτοπίσετε το υγρό κάτω από τα οστά στα οποία κάθεστε, και έτσι θα κάθεστε πλέον επάνω στη βάση αφρού. Μερικές φορές, συμβαίνει σε πολύ λεπτά άτομα, άτομα που χρησιμοποιούν ανακλινόμενες αναπηρικές πολυθρόνες, άτομα που καμπουριάζουν όταν κάθονται ή αν χρησιμοποιείται μαξιλάρι που είναι πολύ πλατύ. Όταν προκύψει επιπεδοποίηση, ασκείται αυξημένη πίεση στα ισχιακά οστά και τον κόκκυγα, αυξάνοντας τον κίνδυνο για καταστροφή δέρματος.

Για να ελέγξετε αν υπάρχει επιπεδοποίηση, καθίστε για τουλάχιστον 2 λεπτά στο μαξιλάρι Jay Xtreme Active χωρίς το κάλυμμα. Μεταφερθείτε προς τα επάνω και εκτός του μαξιλαριού (ή ζητήστε από κάποιον να σας βοηθήσει να μεταφερθείτε), ενώ προσπαθείτε να μη διαταράξετε το υγρό από κάτω σας. Πιέστε προς τα κάτω στις εσοχές στο μαξιλάρι στα σημεία όπου βρίσκονταν τα ισχιακά οστά και ο κόκκυγας σας. Θα πρέπει να πιέσετε τουλάχιστον 1 εκατοστά (1/2") υγρό πριν νιώσετε τη σταθερή βάση μαξιλαριού από κάτω. Αν το μαξιλάρι είναι σωστά τοποθετημένο, τα υποστηρίγματα ποδιών είναι σωστά ρυθμισμένα και δεν υπάρχει το ελάχιστο των 1 εκατοστών (1/2") υγρού, το μαξιλάρι επιπεδοποιείται και δεν πρέπει να χρησιμοποιηθεί. (Αν έχετε έναν σχετικά πρόσφατο τραυματισμό, συνιστάται στρώμα υγρού 2 εκατοστών, επειδή αυτό μπορεί πιθανώς να οδηγήσει σε μετατραυματική ατροφία). Αν συμβεί επιπεδοποίηση, μπορεί να χρειαστείτε παραγεμισμένο μαξιλάρι υγρού. Μπορείτε να προμηθευτείτε ένα παραγεμισμένο μαξιλάρι υγρού από τον αντιπρόσωπό σας ή από το τμήμα εξυπηρέτησης πελατών της Sunrise Medical.

⚠️ ΠΡΟΕΙΔΟΠΟΙΗΣΗ

Όταν προκύψει επιπεδοποίηση, ασκείται αυξημένη πίεση στα ισχιακά οστά και τον κόκκυγα, αυξάνοντας τον κίνδυνο για καταστροφή δέρματος. Διακόψτε αμέσως τη χρήση του μαξιλαριού. Δείτε τον επαγγελματία υγειονομικής περίθαλψης.

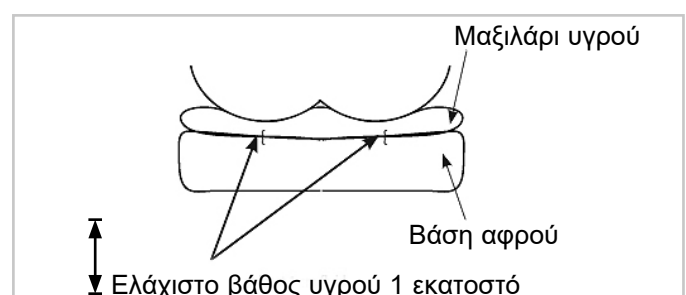

ΧΡΗΣΗ ΜΕ ΣΤΑΘΕΡΟ ΚΑΘΙΣΜΑ ΚΑΙ ΣΤΑΘΕΡΗ ΠΛΑΤΗ

Αποφεύγετε τη χρήση του μαξιλαριού σε υπερβολικά τεντωμένη ταπετσάρια καθίσματος. Η τεντωμένη ταπετσάρια δεν παρέχει επαρκή στήριξη για το μαξιλάρι και μπορεί να προκύψει λανθασμένη στάση σώματος. Αντικαταστήστε την τεντωμένη επένδυση ή αγοράστε το ρυθμιζόμενο σταθερό κάθισμα Jay ή το ένθετο σταθερού καθίσματος Jay που είναι κατάλληλο για το μαξιλάρι. Αποφεύγετε τη χρήση υπερβολικά τεντωμένης ταπετσάριας πλάτης. Η τεντωμένη ταπετσάρια πλάτης δεν παρέχει επαρκή στήριξη για το σώμα και μπορεί να προκύψει λανθασμένη στάση σώματος. Αντικαταστήστε την τεντωμένη επένδυση πλάτης ή αγοράστε ένα προϊόν στήριξης πλάτης από τη Sunrise το οποίο είναι κατάλληλο για εσάς. Επικοινωνήστε με εξουσιοδοτημένο προμηθευτή για δωρεάν επίδειξη αυτών των προϊόντων.

⚠ ΠΡΟΕΙΔΟΠΟΙΗΣΗ

- Όταν εγκαθιστάτε ένα μαξιλάρι καθίσματος σε αναπηρική πολυθρόνα, αυτό επηρεάζει το κέντρο βαρύτητας και μπορεί να αυξήσει τον κίνδυνο να ανατραπεί η αναπηρική πολυθρόνα προς τα πίσω!
- Να έχετε πάντα προσαρμοσμένους σωλήνες κατά της ανατροπής στην αναπηρική πολυθρόνα!

Για καλύτερη στάση και για περισσότερη ανακούφιση από τη ραχιαλγία, συνιστάται η πλάτη JAY J3. Με χαρά ο τοπικός σας αντιπρόσωπος της Sunrise Medical θα σας επιδείξει αυτές τις πλάτες.

ΡΥΘΜΙΣΗ ΤΗΣ ΘΕΣΗΣ ΠΟΔΙΩΝ

Προκειμένου να επιτύχετε τη χαμηλότερη πίεση όταν κάθεστε και να μεγιστοποιήσετε το στήριγμα ποδιών, χαμηλώστε τα υποστήριγμα ποδιών, σηκώστε το κάθισμα ή/και χρησιμοποιήστε πιο μακρύ μαξιλάρι. Οι σφήνες ποδιών στο κάλυμμα της βάσης μαξιλαριού αποτρέπουν τη σταδιακή απομάκρυνση των ποδιών μεταξύ τους. Μπορείτε να κάνετε την ταπετσάρια της αναπηρικής πολυθρόνας πιο σφικτή ή να σκεφτείτε να χρησιμοποιήσετε ένθετο σταθερού καθίσματος. Αν τα πόδια είναι ακόμη πολύ μακριά το ένα από το άλλο, σκεφτείτε να χρησιμοποιήσετε μαξιλάρι JAY J2, Jay Balance ή JAY J3.

ΑΞΕΣΟΥΑΡ ΜΑΞΙΛΑΡΙΟΥ XTREME ACTIVE

Σε κάθε Xtreme Active μπορεί να προσαρμοστούν σφήνες στήριγματος ποδιών (2 πλαϊνά στήριγμα μηρών, 1 διάμεσο στήριγμα μηρών). Μπορείτε να παραγγείλετε αυτά τα στήριγματα ως κιτ και να προσαρμοστούν μέσα με Velcro® στο εσωτερικό κάλυμμα.

Όταν τοποθετούνται στο εσωτερικό κάλυμμα, τα στήριγματα ενισχύουν το περίγραμμα άνω επιφάνειας του μαξιλαριού παρέχοντας πλαϊνό στήριγμα μηρών χωρίς να επιρεάζεται η μαλακότητα. Αυτό αυξάνει την επαφή με τα πόδια για να συμβάλλει στον έλεγχο της απαγωγής (διαχωρισμός των ποδιών) και της προσαγωγής (αν χρησιμοποιείται διάμεσο στήριγμα μηρών).



Κιτ μαξιλαριού υγρού L και στήριγματος ποδιών



Κιτ μαξιλαριού υγρού S και στήριγματος ποδιών

ΕΥΚΟΛΗ ΣΥΝΤΗΡΗΣΗ ΚΑΙ ΚΑΘΑΡΙΣΜΟΣ

- Ο μηνιαίος καθαρισμός και η τακτική συντήρηση μπορεί να συμβάλλουν στην παράταση της διάρκειας λειτουργίας του μαξιλαριού. Κατά τον καθαρισμό, συνιστάται ο έλεγχος των συστατικών μερών.
- Ελέγξτε το κάλυμμα για σκισίματα και υπερβολική φθορά και αντικαταστήστε αν είναι σκισμένο, τρυπημένο ή γενικώς δεν είναι πλήρως λειτουργικό. Ελέγξτε το μαξιλάρι υγρού για τρύπες ή άλλα προβλήματα.
- Ελέγξτε το ένθετο αφρού για να διασφαλίσετε τη συνέπεια του αφρού. Όταν ελέγχετε το τζελ, αν ποτέ νιώσετε ότι το υγρό είναι πιο "σφιχτό" σε μια περιοχή, απλά επαναφέρετε το υγρό στην αρχική του ομοιομορφία με τα χέρια σας ή/και καλέστε τον τοπικό σας προμηθευτή.

ΓΙΑ ΤΟΝ ΚΑΘΑΡΙΣΜΟ ΤΟΥ ΕΣΩΤΕΡΙΚΟΥ ΚΑΛΥΜΜΑΤΟΣ

- Αφαιρέστε το κάλυμμα από το ένθετο αφρού και γυρίστε το ανάποδα.
- Πλύντε στο πλυντήριο με ζεστό νερό (40°), ή ψεκάστε/σκουπίστε με απολυμαντικό και στεγνώστε στον αέρα.
- Δεν απαιτείται σιδέρωμα.

ΓΙΑ ΤΟΝ ΚΑΘΑΡΙΣΜΟ ΤΟΥ ΕΞΩΤΕΡΙΚΟΥ ΚΑΛΥΜΜΑΤΟΣ

- Αφαιρέστε το κάλυμμα από το ένθετο αφρού και γυρίστε το ανάποδα.
- Πλύντε στο πλυντήριο με ζεστό νερό (η μέγιστη συνιστώμενη θερμοκρασία είναι 70° για μικροκλιματικά και ελαστικά καλύμματα, 60°C για καλύμματα ακράτειας) και στεγνώστε στον αέρα.
- Δεν απαιτείται σιδέρωμα.

⚠ ΠΡΟΣΟΧΗ

- Μην πλένετε τα καλύμματα με στεγνό καθαρίσμο και μη χρησιμοποιείτε βιομηχανικά πλυντήρια και στεγνωτήρια για να καθαρίσετε το κάλυμμα.
- Μην τοποθετείτε σε κλίβανο με ατμό.
- Μη χρησιμοποιείτε χλωρίνη.
- Για να τοποθετήσετε ξανά το κάλυμμα μετά από το πλύσιμο, τοποθετήστε ξανά το κάλυμμα επάνω στο ένθετο αφρού. Βεβαιωθείτε ότι το πίσω μέρος του καλύμματος ταιριάζει με το πίσω μέρος του ένθετου αφρού.
- Αν χρησιμοποιείται σε εγκαταστάσεις ιδρύματος, γράψτε το ονοματεπώνυμο του χρήστη, με μόνιμο μαρκαδόρο, στην ετικέτα περιεχομένων των καλυμμάτων. Έτσι εξασφαλίζεται ότι θα του επιστραφούν τα καλύμματα μετά το πλύσιμο.
- Να χρησιμοποιείτε μόνο καλύμματα Jay σε μαξιλάρια Jay. Το κάλυμμα αποτελεί ένα σημαντικό μέρος που επιτρέπει τη βύθιση μέσα στο ένθετο υγρού, το οποίο διανέμει την πίεση. Αν αλλάξετε το κάλυμμα, θα τροποποιηθεί αυτός ο σχεδιασμός και η αποδοτικότητά του.

ΚΑΘΑΡΙΣΜΟΣ ΤΗΣ ΒΑΣΗΣ ΑΦΡΟΥ / ΣΦΗΝΩΝ ΣΤΗΡΙΓΜΑΤΟΣ ΠΟΔΙΩΝ

Αφαιρέστε τα καλύμματα και το μαξιλάρι υγρού από τη βάση αφρού.

Σκουπίστε ελαφρά με ένα νωπό πανί. Μη χρησιμοποιείτε σαπούνι. Μη βυθίζετε σε νερό. Σκουπίστε με ένα καθαρό πανί. Αφήστε το να στεγνώσει τελείως στον αέρα πριν από την επανασυναρμολόγηση.

Μπορείτε να πλύνετε τα καλύμματα στηριγμάτων ποδιών σε πλυντήριο με ζεστό νερό (40°C) ή να ψεκάσετε/σκουπίστε με απολυμαντικό και να τα στεγνώσετε στον αέρα. Σκουπίστε τις σφηνές στηριγμάτων ποδιών με ένα νωπό πανί (μην χρησιμοποιήσετε σαπούνι και μην βυθίσετε σε νερό) και μετά σκουπίστε για να τις στεγνώσετε με ένα καθαρό πανί. Αφήστε το να στεγνώσει εντελώς στον αέρα πριν τα τοποθετήσετε ξανά μέσα στα καλύμματα.

⚠ ΠΡΟΣΟΧΗ

Αποφεύγετε τη βύθιση της βάσης αφρού και των στηριγμάτων ποδιών σε νερό.

ΚΑΘΑΡΙΣΜΟΣ ΤΟΥ ΜΑΞΙΛΑΡΙΟΥ ΥΓΡΟΥ

Αφαιρέστε το εξωτερικό κάλυμμα από το μαξιλάρι. Βγάλτε το μαξιλάρι υγρού από το εσωτερικό κάλυμμα και σκουπίστε με ζεστό νερό και σαπούνι. Ξεπλύντε με ένα καθαρό, νωπό πανί και μετά σκουπίστε με ένα στεγνό καθαρό πανί μέχρι να στεγνώσει.





































































⚠ ΠΡΟΣΟΧΗ

- Μην εμβαπτίζετε ποτέ το μαξιλαράκι υγρού σε οποιοδήποτε υγρό.
- Να αποφεύγετε το σκληρό καθαρισμό και χειρισμό, επειδή αυτό μπορεί να οδηγήσει σε διάσπαση του ένθετου υγρού και συνεπώς σε διαρροή.

Αν υπάρχουν σημάδια φθοράς στο κάλυμμα, στο ένθετο αφρού, στο ένθετο υγρού ή σε άλλα εξαρτήματα ή αν παρατηρήσετε ότι η συνοχή έχει μειωθεί, επικοινωνήστε με τον αντιπρόσωπο ή τη Sunrise Medical για μια αξιολόγηση και περαιτέρω οδηγίες.

ΣΥΜΒΟΛΑ ΦΡΟΝΤΙΔΑΣ ΣΤΟ ΠΛΥΣΙΜΟ	
	Πλύντε στο πλυντήριο με ζεστό νερό (70° C)
	Μόνο λευκαντικό χωρίς χλωρίνη, όταν απαιτείται
	Στεγνώστε φυσικά
	Μην σιδερώνετε
	Μην πλένετε με στεγνό καθαρίσμο

Εγκριμένες διαδικασίες καθαρισμού για μαξιλάρια JAY

Προϊόν	JAY Lite	JAY J3	J2 GS	JAY Easy Visco	JAY Soft Combi P	JAY Xtreme Active	JAY Basic	JAY Easy	JAY Balance
Εξωτερικό κάλυμμα (Μικροκλιματικό και ελαστικό)									
(1). Υγρό πλύσιμο 70°C 									
Εξωτερικό κάλυμμα (Ακράτεια)									
(2). Υγρό πλύσιμο 60°C 									
Εσωτερικό κάλυμμα									
(3). Απολυμαντικό ψεκασμού και σκουπίσματος  ή πλύντε με νερό στους 60°C 	δεν ισχύει	δεν ισχύει	δεν ισχύει	δεν ισχύει	δεν ισχύει	 	δεν ισχύει	δεν ισχύει	 
Πυρήνας μαξιλαριού (βάση αφρού)									
(4). Αυτοκάυστος με ατμό μέχρι 105 °C (1) 									
Απολυμαντικό ψεκασμού και σκουπίσματος 									
(5). Απολυμαντικό βύθισης 									
Στοιχεία μαξιλαριού									
Στοιχεία Roho Air	δεν ισχύει			δεν ισχύει	δεν ισχύει	δεν ισχύει	δεν ισχύει	δεν ισχύει	
Τοποθέτηση στοιχείων	δεν ισχύει			δεν ισχύει	δεν ισχύει		δεν ισχύει	δεν ισχύει	
Μαξιλάρια υγρού	δεν ισχύει			δεν ισχύει	δεν ισχύει		δεν ισχύει		
<p>1. 70°C είναι η μέγιστη συνιστώμενη θερμοκρασία. 2. 60°C είναι η μέγιστη συνιστώμενη θερμοκρασία. 3. Τα εσωτερικά καλύμματα Xtreme Active και Balance μπορούν να πλυθούν στους 60°C καθώς και να ψεκαστούν και να σκουπιστούν με απολυμαντικό. Υπάρχει πιθανότητα αποχρωματισμού των καλυμμάτων αν πλυθούν στους 60°C αλλά η λειτουργικότητά τους δεν μειώνεται. 4. Ένα αυτοκάυστος είναι ένα αυτοασφαλιζόμενο μηχάνημα που αποστειρώνει με ατμό υπό πίεση. 5. Σε χαμηλή θερμοκρασία (< 30°C).</p>									
Η εγγύηση προϊόντος δεν ισχύει για προϊόντα που καταστράφηκαν επειδή δεν ήταν δυνατό να τηρηθούν αυτές οι οδηγίες καθαρισμού ή επειδή χρησιμοποιήθηκαν ακατάλληλα προϊόντα καθαρισμού.									
Συνιστώμενα απολυμαντικά									
Όλα τα απολυμαντικά παρατίθενται και συνιστώνται από την Robert Koch Institute: http://www.rki.de/EN/Home/homepage_node.html									

ΕΠΑΝΑΣΥΝΑΡΜΟΛΟΓΗΣΗ ΤΟΥ ΜΑΞΙΛΑΡΙΟΥ XTREME ACTIVE ΜΕΤΑ ΤΟ ΚΑΘΑΡΙΣΜΟ

Ακολουθήστε τις οδηγίες καθαρισμού και συντήρησης όπως περιγράφονται στην ενότητα «Εύκολη συντήρηση, καθαρισμός και επαναχρησιμοποίηση» και κατόπιν επανασυναρμολογήστε ως εξής.

Εισαγάγετε τη βάση αφρού στο αδιάβροχο εσωτερικό κάλυμμα. Βεβαιωθείτε ότι το φερμουάρ βρίσκεται στο πίσω μέρος της βάσης αφρού, όπου βρίσκεται η υποδοχή καθίσματος, και το Velcro® βρίσκεται από πάνω στην υποδοχή καθίσματος. Τοποθετήστε το μαξιλάρι υγρού στο εσωτερικό κάλυμμα στην υποδοχή καθίσματος, αντιστοιχώντας όλες τις θέσεις λωρίδων Velcro®, σύμφωνα με τους κωδικούς χρωμάτων. Αν το μαξιλάρι σας διαθέτει στηρίγματα μηρών, τοποθετήστε τα στο εσωτερικό κάλυμμα σύμφωνα με τις ανάγκες σας.

Τα εξαρτήματα Xtreme Active είναι επισημασμένα με το μπροστινό και πίσω μέρος για να διευκολύνεται η αντιστοίχιση των εξαρτημάτων για εύκολη συναρμολόγηση.

⚠ ΠΡΟΕΙΔΟΠΟΙΗΣΗ

- Εισαγάγετε το μαξιλάρι υγρού Jay στο εσωτερικό κάλυμμα αφού βεβαιωθείτε ότι όλα τα σημεία των ιμάντων Velcro® είναι ευθυγραμμισμένα σύμφωνα με τα χρώματα άγκιστρων και θηλιών Velcro®. Μια λανθασμένη ευθυγράμμιση μπορεί να προκαλέσει ανεπιθύμητο σημείο πίεσης, το οποίο μπορεί να οδηγήσει σε τραυματισμό.

ΠΟΤΕ ΝΑ ΓΙΝΕΙ ΕΛΕΓΧΟΣ

Ελέγξτε το μαξιλάρι και το μαξιλάρι υγρού σας κάθε μήνα όταν τα καθαρίζετε.

ΕΓΓΥΗΣΗ ΜΑΞΙΛΑΡΙΟΥ JAY XTREME ACTIVE

Κάθε μαξιλάρι υγρού Jay έχει επιθεωρηθεί και ελεγχθεί προσεκτικά ώστε να παρέχει βέλτιστη απόδοση. Κάθε μαξιλάρι υγρού Jay είναι εγγυημένο έναντι ελαττωμάτων στα υλικά και την κατασκευή για περίοδο 24 μηνών από την ημερομηνία αγοράς, κάτω από κανονική χρήση. Αν προκύψει ελάττωμα στα υλικά ή την κατασκευή εντός 24 μηνών από την αρχική ημερομηνία αγοράς, η Sunrise Medical, σύμφωνα με την κρίση της, θα επισκευάσει ή θα αντικαταστήσει το προϊόν χωρίς χρέωση. Η εγγύηση αυτή δεν ισχύει για διατρήσεις, σχισίματα ή καψίματα, ούτε για το αποσπώμενο κάλυμμα του μαξιλαριού. Το αφαιρετό κάλυμμα είναι εγγυημένο έναντι ελαττωμάτων στα υλικά και την κατασκευή για περίοδο έξι (6) μηνών από την ημερομηνία αγοράς, κάτω από κανονική χρήση. Αν προκύψει ελάττωμα στα υλικά ή την κατασκευή εντός έξι (6) μηνών από την αρχική ημερομηνία αγοράς, η Sunrise Medical, σύμφωνα με την κρίση της, θα επισκευάσει ή θα αντικαταστήσει το προϊόν χωρίς χρέωση.

Η επεξεργασία των αιτημάτων και των επισκευών πρέπει να πραγματοποιείται στον πλησιέστερο εξουσιοδοτημένο προμηθευτή. Εκτός από τις ρητές εγγυήσεις του παρόντος, εξαιρείται κάθε άλλη εγγύηση, περιλαμβανοντας των σιωπηρών εγγυήσεων εμπορευσιμότητας και εγγυήσεων καταλληλότητας για συγκεκριμένο σκοπό.

ΠΑΡΑΡΤΗΜΑ ΕΓΓΥΗΣΗΣ ΟΔΗΓΟΥ ΧΡΗΣΗΣ ΚΑΙ ΦΡΟΝΤΙΔΑΣ

Συμβουλευτείτε επαγγελματία στο χώρο της υγείας για τη σωστή τοποθέτηση και χρήση, και διαβάστε προσεκτικά τις παρακάτω δηλώσεις:

- Με τον καιρό μπορεί να μειωθεί ο όγκος του υγρού σε αυτό το μαξιλάρι.
- Η απώλεια όγκου σε αυτό το μαξιλάρι μπορεί να έχει ως αποτέλεσμα την επιπεδοποίηση του μαξιλαριού.
- Κάθε μήνα, κατά τον καθαρισμό και επιθεώρηση ρουτίνας, ελέγξτε το μαξιλάρι για επιπεδοποίηση (βλ. οδηγίες στην παράγραφο «Έλεγχος για επιπεδοποίηση» στην εγγύηση οδηγού χρήσης και φροντίδας) και οποιοσδήποτε συνέπειες υγρού. Αν το υγρό είναι πιο σκληρό στη μια περιοχή, απλώς αποκαταστήστε το στην αρχική του ομοιομορφία με τα χέρια σας.
- Αν προκύψει επιπεδοποίηση, διακόψτε τη χρήση αυτού του μαξιλαριού και επικοινωνήστε με τον επαγγελματία υγειονομικής περίθαλψης. Αν απαιτείται περαιτέρω βοήθεια, επικοινωνήστε με το τμήμα Εξυπηρέτησης Πελατών της Sunrise Medical.



1	Type:	Όνομασία προϊόντος	CE	Σήμα CE
2	Date:	ΠΑΡΤΙΔΑ; ορίζεται από την ημέρα του ημερολογίου Julian	XXXX-XX-XX	Ημερομηνία κατασκευής
		Πλάτος καθίσματος XXX mm	Part Code	Αριθμός παρτίδας κατασκευής
		Βάθος καθίσματος XXX mm	MD	Αυτό το σύμβολο σημαίνει ιατρική συσκευή
		Μέγιστο βάρος χρήστη XXX kg		Κατασκευαστής
			EC REP	Εξουσιοδοτημένος Αντιπρόσωπος στην Ευρώπη

Σε εμάς στην SUNRISE MEDICAL έχει απονεμηθεί το πιστοποιητικό ISO-13485, το οποίο επιβεβαιώνει την ποιότητα των προϊόντων μας σε κάθε στάδιο, από την R & D έως την παραγωγή. Τα συστήματα διαχείρισης ποιότητας που συμμορφώνονται με το πρότυπο ISO 13485 διασφαλίζουν ότι το προϊόν σας πληρεί τις απαιτήσεις του κανονισμού για τις ιατρικές συσκευές.

Η ποικιλία των παραλλαγών των εξαρτημάτων μαξιλαριών, καθώς και τα διαφορετικά εξαρτήματα τοποθέτησης για την παροχή μεγαλύτερων οφελών τοποθέτησης και προστασίας του δέρματος ανάλογα με τις απαιτήσεις και τις ενδείξεις κάθε χρήστη, σημαίνουν ότι μπορούν να χρησιμοποιηθούν από ένα εύρος χρηστών με διαφορετικές ανάγκες και ενδείξεις τοποθέτησης και προστασίας του δέρματος ως εξής [R7-R14]:

- Τραυματισμός σπονδυλικής στήλης
- Σκλήρυνση κατά πλάκας
- Νευρολογικό νόσημα (ημιπληγία, Πάρκινσον)
- Ανωμαλία/Δυσμορφία άκρου
- Σύγκαμψη αρθρώσεων
- Ακρωτηριασμός
- Τετραπληγία

Το μαξιλάρι για μια αναπηρική πολυθρόνα δεν πρέπει να χρησιμοποιείται στις εξής περιπτώσεις [R3, R4]:

- Ερυθρότητα που αναπτύχθηκε στην περιοχή επαφής με το δέρμα
- Επιπεδοποίηση που εμφανίζεται στο ένθετο υγρού JAY
- Εξέλκωση από κατάκλιση

ΣΗΜΕΙΩΣΗ: Γενικές συμβουλές χρήστη. Η μη τήρηση αυτών των οδηγιών μπορεί να οδηγήσει σε σωματικό τραυματισμό, ζημιά στο προϊόν ή ζημιά στο περιβάλλον!

Ειδοποίηση προς τον χρήστη ή / και τον ασθενή ότι οποιοδήποτε σοβαρό συμβάν έχει συμβεί σε σχέση με τη συσκευή θα πρέπει να αναφέρεται στον κατασκευαστή και στην αρμόδια αρχή του κράτους μέλους στο οποίο είναι εγκατεστημένος ο χρήστης ή / και ο ασθενής.



Ως κατασκευαστής, η SUNRISE MEDICAL, δηλώνει ότι αυτό το προϊόν συμμορφώνεται με την Κανονισμός ιατρικών συσκευών 2017/745/EU / 2007/47/EU.

B4Me ειδικές προσαρμογές

Η Sunrise Medical συνιστά να διαβάσετε προσεκτικά και να κατανοήσετε όλες τις οδηγίες χρήσης που παρέχονται με το προϊόν B4Me και να εκτελείτε όπως συνιστά ο κατασκευαστής. Οι οδηγίες χρήσης πρέπει να διαβαστούν και να είναι κατανοητές, πριν χρησιμοποιηθεί το προϊόν για πρώτη φορά. Επίσης, η Sunrise Medical συνιστά να μην πετάξετε τις οδηγίες χρήσης αφού τις διαβάσετε, αλλά να τις φυλάξετε με ασφάλεια για μελλοντική αναφορά.

Συνδυασμοί ιατροτεχνολογικών προϊόντων

Μπορεί να είναι δυνατόν αυτό το ιατροτεχνολογικό προϊόν να χρησιμοποιείται σε συνδυασμό με ένα ή περισσότερα άλλα ιατροτεχνολογικά προϊόντα ή εξοπλισμό. Θα βρείτε πληροφορίες για τους δυνατούς συνδυασμούς στον ιστότοπο www.Sunrisemedical.eu. Όλοι οι συνδυασμοί που παρατίθενται έχουν επικυρωθεί ώστε να ικανοποιούν τις απαιτήσεις γενικής ασφάλειας και απόδοσης, της παραγράφου 14.1 του Κανονισμού 2017/745 για τα ιατροτεχνολογικά προϊόντα.

Θα βρείτε καθοδήγηση για τον συνδυασμό, όπως τη στερέωση, στον ιστότοπο www.SunriseMedical.eu

HUOMIO: Tarkasta, että mikään osa ei ole vaurioitunut kuljetuksessa. Jos jokin osa on vaurioitunut, ÄLÄ käytä laitetta. Kysy lisätietoja Sunrise Medicalilta tai jälleenmyyjältä.

Sunrise Medical suosittelee, että Jay Xtreme Active-istuintyydyn käytön soveltuvuus annetaan lääkärin, terapeutin tai istuimiin ja niiden asentoihin perehtyneen kuntoutusvälineistä huolehtivan fysioterapeutin tai apuvälineteknikon tehtäväksi. Istuintyydyn saa asentaa ainoastaan:

- Sunrise Medicalin valtuuttama jälleenmyyjä.
- pätevä lääkintähenkilö, joka on saanut Sunrise Medicalin tai valtuutetun jälleenmyyjän järjestämän asianmukaisen koulutuksen.

⚠ YLEISVAROITUKSET

- ÄLÄ asenna tätä laitetta, jos et ole ensin lukenut ja ymmärtänyt tätä käyttöopasta. Jos et ymmärrä oppaassa annettuja varoituksia ja ohjeita, ota yhteys pätevään terapeuttiin tai jälleenmyyjään - muussa tapauksessa seurauksena voi olla loukkaantuminen tai laitevaurio.
- Velcro®-tarranauhaa ei saa altistaa pitkäaikaiselle kosteudelle; sen tartuntakyky voi heikentyä ja kiinnitys voi pettää.

ESITTELY

Xtreme Active-istuintyydyn on suunniteltu siten, että se suojaa ihoa, on kevyt ja mukava käyttää ja edellyttää vain vähän huoltoa. Xtreme Active -tyyny sisältää JAY Flow -nestetyynyn, pehmeän vaahtoalustan, sisäsuojuksen pidätyskyvyttömyyden varalta, valinnaiset sivuttaiset ja mediaaliset reisuudet ja ulkopäällisen. Xtreme Active -tyyny vähentää aktiivisten ja säännöllisten käyttäjien istumapainetta ja auttaa siten vähentämään painehaavautumien syntyä. Istuintyydyn on miellyttävä käyttää ja sallii asennon vaihtamisen tyynyllä istuessa. Jay Xtreme Active -tyyny on suunniteltu vähentämään painehaavautumista. Mikään tyyny ei kuitenkaan voi täysin poistaa istumapainetta tai estää painehaavautumien syntymistä. Jay Xtreme Active-tyyny ei korvaa hyvää ihonhoitoa, johon kuuluu: oikea ruokavalio, puhtaus ja säännöllinen painealueiden lievennys.

Enimmäiskantavuus:

- 150 kg kaikki koot.

⚠ VAROITUS

- Istuintyydyn asentaminen pyörätuoliin voi vaikuttaa pyörätuolin painopisteeseen ja pyörätuoli voi kaatua taaksepäin aiheuttaen mahdollisesti henkilövahinkoja. Arvioi aina onko pyörätuolin tasapainon takaamiseksi tarvetta käyttää kaatumaesteitä tai amputointipotilaiden akselisovittimia.
- Tyynyt tulee lisäksi testata ennen pitkäaikaista käyttöä muutaman tunnin pituisella koejaksoilla, jonka aikana terveydenhuoltohenkilö tarkistaa, ettei istuminen aiheuta iholla punaisia paineläiskäitä. Tarkista säännöllisesti, punertaako ihosi. Punertava iho on ihovaurioiden kliininen indikaattori. Jos ihosi alkaa punoittaa, lopeta heti tyynyn käyttö ja käänny hoitavan lääkärin tai terapeutin puoleen.
- Xtreme Active-tyyny on suunniteltu vähentämään painehaavautumista. Mikään tyyny ei kuitenkaan voi täysin poistaa istumapainetta tai estää painehaavautumien syntymistä.

⚠ VAROITUS

- Älä jätä tyynyä ulos yön yli alle 5 °C lämpötilassa. Anna tyynyn lämmetä huoneenlämpötilaan ennen käyttöä. Erittäin kylmillä tai kuumilla pinnoilla istuminen voi vaurioittaa ihoa.
- Älä altista tyynyä teräville esineille, liialliselle kuumuudelle tai avotulelle.
- **OIKEA NESTETASO:** Pehmikkeen sisältämän nestetason määrittää terapeutti istuintestien yhteydessä. Nestemäärää ei tule muuttaa ilman terapeutin kehoitusta, koska tyynyn painealueita lieventävät ominaisuudet voivat muuttua. Seurauksena voi olla loukkaantuminen tai laitevaurio.
- **ESTEET: ÄLÄ** sijoita mitään esteitä käyttäjän ja tyynyn väliin; tuotteen teho kärsii siitä.
- **TYYNYN JA PÄÄLLISEN ASENNUSSUUNTA:** Tuote tulee asentaa siten, että nestepehmike osoittaa ylöspäin. Jos päällinen on asennettu väärin, tai jos se on väärän kokoinen, se voi vähentää tai kokonaan kumota istuintyydyn tuomat edut, jolloin iho- ja pehmytkudosvaurioiden riski kasvaa.
- **TYYNYPOHJA JA NESTETYNYN:** tämä tuote sisältää kaksi erilaista nestetyynyä, joita käytetään kahden erilaisen tyynypohjan kanssa. Tyynypohjat eivät ole keskenään vaihdettavia. Jos nestetyynyä käytetään väärän tyynypohjan kanssa, tyynyn käytöstä saatavat edut heikkenevät tai katoavat kokonaan ja käyttäjä altistuu iho- ja pehmytkudosvaurioille.

TYYNYN ASENNUS

Valitse tyyny, joka vastaa lantiosi leveyttä istuessasi. Tyynyn pituuden tulee ylettyä 3–5 cm päähän polvitaiteista. Aseta istuintyyny pyörätuoliin mahdollisimman taakse. Kaareutuva takareuna ja pyöristetyt kulmat tulee kohdistaa mahdollisimman lähelle selkänöjää. Saavutat mahdollisimman alhaisen istumapaineen säätämällä jalkatuet siten, että reites lepäävät mukavasti istuintyynyn etuosalla. (Oikein säädetyt jalkatuet voivat vähentää tiettyjen alueiden istumapainetta.)

Istuessasi Jay Xtreme Active -istuintyynyn päällä istuinluidesi tulisi kohdistua keskelle nestetyynyä. Väärin asetettu istuintyyny voi litistyä ja aiheuttaa kudonvaurioita. Jos ryhtisi ei ole suora, sijoita istuintyyny hieman eteenpäin tuolissa, jotta istuintyynyn etuosassa sijaitsevan vaahtotäyteen päällä. (Jos ryhtisi on kovin epäsuora, suosittelemme JAY J2® - ja JAY J3 -istuintyynyjä.) Jos pyörätuoli selkänöjää on kangasmallia, se tulisi vaihtaa. Suosittelemme esimerkiksi JAY J3 -selkänöjän käyttöä. Kiinteä selkänöjä kohdistaa lantion oikein ja tukee ylävartaloa, jonka ansiosta et istu niin paljon ristiluun päällä ja lantiosi ei kallistu taaksepäin.

ERILAISTEN NESTETYNYJEN ASENNUS

Xtreme Active -istuintyyny on tilattavissa kahden erilaisen nestetyynyn kanssa: toinen sisältää paljon nestettä ja toinen vähemmän nestettä (optimoitu kevyille käyttäjille).

Nestetyyny on erotettu toisistaan eri väreillä ja ne tulee asentaa sisäpäälliseen Velcro®-tarranauhojen värytystä noudattaen.

HUOMAUTUS:

- Xtreme Active -istuintyynyn sisä- ja ulkopäällisiä ei tarvitse vaihtaa mikäli nestetyyny vaihdetaan toiseen malliin. Xtreme Active -istuintyynyjen tyynypohjat toimivat kuitenkin vain yhden nestetyynymallin kanssa.
- Kiinnitä aina nestetyynyn musta koukku sisäpäällisen mustaan lenkkiin ja nestetyynyn harmaa koukku sisäpäällisen harmaaseen lenkkiin.

TYYNYN LITISTYMISEN TARKISTAMINEN

Xtreme Active -istuintyyny voi litistyä, jos nestetyyny siirtyy pois käyttäjän istuinluiden alta. Tässä tapauksessa käyttäjä istuu vaahtolustan päällä. Tyyny voi toisinaan litistyä erittäin laihojen ihmisten alla, selkänöjän ollessa kallistettuna, kumarassa istuvien henkilöiden alla ja liian leveää tyynyä käytettäessä.

Tyynyn litistytessä istuinluihin ja häntäluuhun kohdistuva paine kasvaa ja haavautumien riski lisääntyy. Kun haluat tarkistaa, onko tyyny litistynyt, istu vähintään 2 minuutin ajan Jay Xtreme Active -tyynyllä ilman päällistä. Nouse ylös ja pois tyynyn päältä (tarvittaessa toisen henkilön avustuksella) siten, ettet liikuta allasi olevan tyynyn nestettä. Paina tyynyssä istuinluidesi ja häntäluusi kohdalle jääneitä painaumuksia alaspäin. Painaessasi tyynyä alaspäin liikkeen tulisi tapahtua vähintään 1 cm:n matkalta nesteessä, ennen kuin tunnet tyynyn alla olevan kiinteän tyynypohjan.

Jos tyyny on oikein sijoitettu ja jalkatuet on säädetty oikein, mutta nestettä ei ole vähintään 1 cm, tyyny on litistynyt ja sitä ei tulisi käyttää. (Jos vammautumisen on tapahtunut lähiaikoina, suosittelemme 2 cm:n nestekerroksen käyttämistä, koska litistynyt tyyny voi johtaa traumaperäiseen surkastumiseen). Jos tyyny on päässyt litistymään, voit joutua käyttämään ylitäytettyä nestetyynyä. Ylitäytettyjä nestetyynyjä on saatavilla jälleenmyyjiltä sekä Sunrise Medicalin asiakaspalvelusta.

VAROITUS

Tyynyn litistytessä istuinluihin ja häntäluuhun kohdistuva paine kasvaa ja haavautumien riski lisääntyy. Lopeta tyynyn käyttö välittömästi. Ota yhteys lääkintähenkilösi.



Nestetyyny L



Nestetyyny S

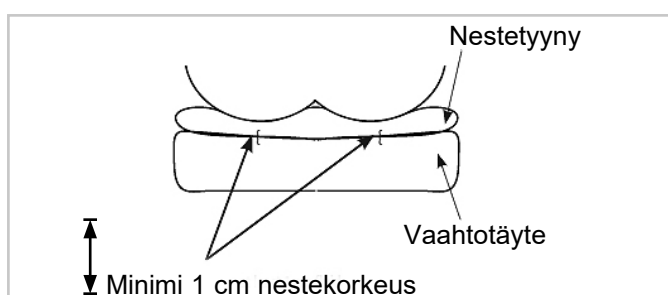

KÄYTÄ KIIINTEÄN ISTUIMEN JA KIIINTEÄN SELKÄNOJAN KANSSA

Älä käytä tyynyä, jos istuimen verhoilu on venynyt huomattavasti. Venynyt verhoilu ei takaa tyynylle riittävää tukea, jonka seurauksena tyyny voi joutua väärään asentoon. Vaihda venyneet päälliset tai osta tyynyn kanssa yhteensopiva Jay Adjustable Solid Seat -istuin tai Jay Solid Seat -lisäosa.

Vältä liiaksi venyneen selkänöjan verhoilun käyttöä. Venynyt selkänöjan verhoilu ei tue vartaloa riittävästi ja voi aiheuttaa väärän asennon. Vaihda venynyt selkänöjan verhoilu tai osta Sunrisen valikoimasta itsellesi parhaiten sopiva selkätuki. Ota yhteyttä valtuutettuun jälleenmyyjään, joka esittelee nämä tuotteet sinulle ilmaiseksi.

⚠ VAROITUS

- Kun pyörätuoliin asennetaan istuintyyny, pyörätuolin painopiste muuttuu ja pyörätuolin riski kaatua taaksepäin voi lisääntyä.
- Käytä pyörätuolissa aina kaatumasteitä!

Suosittellemme JAY J3 -selkänöjaa, joka takaa paremman ryhdin ja lievittää selkäkipeuja. Paikallinen Sunrise Medicalin jälleenmyyjä esittelee sinulle mielellään eri selkänöjamalleja.

JALKOJEN ASENNON SÄÄTÄMINEN

Laske jalkatuet, nosta istuinta ja/tai käytä pidempää tyynyä varmistaaksesi mahdollisimman alhaisen istumapaineen ja parhaan mahdollisen jalkojen tuen. Tyynypohjan reisikiilat estävät jalkoja siirtymästä vähitellen toisistaan kauemmas. Voit kiristää pyörätuolin kangasselkänöjaa tai käyttää kiinteää selkänöjan lisäosaa. Jos jalat ovat edelleen liian kaukana toisistaan, suosittellemme jotakin seuraavista tyynyistä: JAY J2, Jay Balance tai JAY J3.

XTREME ACTIVE -TYYNYN LISÄOSAT

Kaikissa Xtreme Active -istuintyynyissä voidaan käyttää reisikiiloja (2 sivuttaista reisitukea, 1 mediaalinen reisituki).

Tuet ovat tilattavissa asennussarjana ja ne voidaan kiinnittää sisäpäälliseen Velcro®-tarranauhoilla. Sisäpäälliseen asennetut tuet kohottavat tyynyn tukipisteitä ja antavat reisille paremman sivuttaistuen pehmeystä tinkimättä. Tuet takaavat jaloille paremman kosketuksen ja auttavat hallitsemaan abduktiota (jalkojen erilleen siirtymistä) sekä adduktiota (mediaalista reisitukea käytettäessä).



Nestetyyny L ja jalkatukien asennussarja



Nestetyyny S ja jalkatukien asennussarja

HELPPO HUOLTA JA PUHDISTAA

- Voit pidentää tyynysi käyttöikäsi huoltamalla ja puhdistamalla sen kuukausittain. Suosittelemme, että tarkistat tyynyn osat puhdistuksen yhteydessä.
- Tarkista päällys repeämien ja liiallisen kulumisen varalta ja vaihda se uuteen, jos se on revennyt tai jotenkin vaurioitunut. Tarkista nestetyyny puhkeamien ja muiden epämuodostumien varalta.
- Tarkista vaahtopehmikeyn eheys. Jos huomaat nestetyynyä tarkastaessasi, että neste tuntuu kiinteämmältä jossakin kohdassa, hiero neste yksinkertaisesti takaisin alkuperäiseen muotoonsa ja/tai soita jälleenmyyjälle.

SISÄPÄÄLLISEN PUHDISTAMINEN

- Poista päällinen vaahtopehmikeyn päältä ja käännä se nurinpäin.
- Konepesu lämpimällä vedellä (40°), tai desinfiointi suihkuttamalla / pyyhkimällä ja ilmakeivaus.
- Silittäminen ei ole tarpeellista.

ULKOPÄÄLLISEN PUHDISTAMINEN

- Poista päällinen vaahtopehmikeyn päältä ja käännä se nurinpäin.
- Konepesu lämpimässä vedessä (suurin suositeltu lämpötila on 70°C microclimatic-päällisille ja venyville päällisille, 60°C inkontinentti-päällisille) ja ilmakeivaus.
- Silittäminen ei ole tarpeellista.

⚠ HUOMAUTUS

- Älä kuivapese istuimen päällistä äläkä pese sitä teollisuuspesukoneessa tai kuivata teollisuuskuivaajassa.
- Älä höyrypese painehöyryllä.
- Älä valkaise.
- Aseta päällinen pesun jälkeen vaahtopehmikeyn päälle. Varmista, että päällisen takaosa vastaa vaahtopehmikeyn takaosaan.
- Jos pyörätuolia käytetään laitoksessa, kirjoita käyttäjän nimi spriiliukoisella tussilla päällisen tuotemerkkiin. Näin varmistat, että oikea päällinen palautuu pesun jälkeen käyttäjälle.
- Käytä JAY-tyynyissä ainoastaan JAY-päällisiä. Päällinen on tärkeä osa tyynyä - se mahdollistaa painetta tasaavien nestepehmikeyden käytön. Nestetyynyjen toimivuus kärsii, jos alkuperäinen päällinen korvataan muulla päällisellä.

VAAHTOALUSTAN / REISIKIILOJEN PUHDISTAMINEN

Poista vaahtoalustan päälliset ja nestetyyny. Pyyhi vaahtoalusta kevyesti kostealla kankaalla. Älä käytä saippuaa. Älä upota veteen. Kuivaa puhtaalla kankaalla. Anna ilmakeivua kokonaan ennen paikalleen asentamista. Reisitukien päälliset voidaan pestä pesukoneessa lämpimässä vedessä (40°C) tai desinfioida suihkuttamalla / pyyhkimällä ja ilmakeivata. Reisihiilat voi pyyhkiä kostealla kankaalla (älä käytä saippuaa äläkä kastele läpimäräksi), jonka jälkeen ne kuivataan puhtaalla kankaalla. Anna osien ilmakeivua täysin ennen kuin asetat ne takaisin päällisiin.

⚠ HUOMAUTUS

Vältä upottamasta vaahtoalustaa ja reisihiiloja veteen.





NESTETYYNYN PUHDISTAMINEN















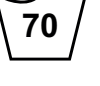





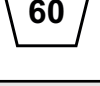
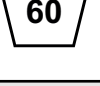

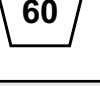



















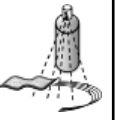
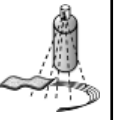

Poista tyynyn ulkopäällinen. Poista nestetyyny sisäsuojuksesta ja pyyhi lämpimällä saippuavedellä. Poista saippuavesi puhtaalla kostealla kankaalla ja hiero kuivaksi puhtaalla kankaalla.

⚠ HUOMAUTUS

- Älä koskaan upota nestetyynyä mihinkään nesteeseen.
- Vältä kovakouraista puhdistamista ja käsittelyä; nestepehmikeyt voivat kulua ja alkaa vuotamaan.

Jos havaitset päällisessä, vaahtopehmikeyssä, nestetyynyssä tai muissa osissa kulumisen tai hajoamisen merkkejä, ole hyvä ja ota yhteys jälleenmyyjään tai Sunrise Medicaliin vaurioiden arviointia ja lisäohjeita varten.

PESUMERKIT	
	Konepese lämpimässä vedessä (70° C)
	Käytä tarvittaessa ainoastaan klooraamatonta valkaisuainetta
	Kuivaa valuttamalla
	Ei saa silittää
	Ei saa kuivapestä

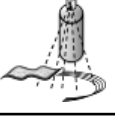
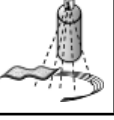
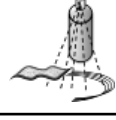
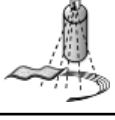
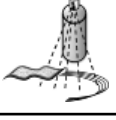
JAY-istuintyynejän hyväksytyt puhdistusmenetelmät									
Tuote	JAY Lite	JAY J3	J2 GS	JAY Easy Visco	JAY Soft Combi P	JAY Xtreme Active	JAY Basic	JAY Easy	JAY Balance
Ulkopäällinen (Microclimatic ja joustava)									
(1). Märkäpesu 70°C 									
Ulkopäällinen (inkontinenssi)									
(2). Märkäpesu 60°C 									
Sisäpäällinen									
(3). Desinfointi ruiskuttamalla ja pyyhkimällä  tai märkäpesu 60°C 	-	-	-	-	-	 	-	-	 
Tyynyn sisus (vaahdotäyte)									
(4). Höyryautoklaavi, enintään 105 °C (1) 	✘	✘	✘	✘	✘				✘
Desinfointi ruiskuttamalla ja pyyhkimällä 						✘	✘	✘	✘
(5). Uputusdesinfointi 				✘	✘	✘	✘	✘	✘
Tyynyn osat									
Roho Air -osa	-			-	-	-	-	-	
Asennusosat	-			-	-		-	-	
Geelipakkaus	-			-	-		-		
<p>1. 70°C on suurin suositeltava lämpötila. 2. 60°C on suurin suositeltava lämpötila. 3. Xtreme Active- ja Balance-sisäpäälliset voidaan pestä 60°C lämpötilassa tai desinfioida suihkuttamalla / pyyhkimällä. Päälliset voivat päästää väriä, jos ne pestään 60 °C:ssa, mutta se ei vaikuta mitenkään niiden käyttöominaisuuksiin. 4. Autoklaavi on itselukittuva kone, joka steriloi paineistetulla höyryllä. 5. Alhaisessa lämpötilassa (< 30°C).</p>									
Tuotteen takuu ei ole voimassa jos tuote on vaurioitunut puhdistusohjeiden vastaisista puhdistusmenetelmistä tai sopimattomien puhdistusaineiden käytöstä johtuen.									
Suosittelavat desinfointiaineet									
Kaikki Robert Koch -instituutin listaamat ja suosittelemat desinfointiaineet: http://www.rki.de/EN/Home/homepage_node.html									

**XTREME ACTIVE -ISTUINTYYNYN ASENTAMINEN
PAIKALLEEN PUHDISTUKSEN JÄLKEEN**

Noudata kohdassa "Helppo huoltaa, puhdistaa ja käyttää uudelleen" annettuja huolto- ja puhdistusohjeita ja asenna istuintyynty sitten paikalleen seuraavien ohjeiden mukaisesti:

Asenna vaahtoalusta vettä hylkivän sisäpäällisen sisälle. Varmista, että vaahtoalustan takaosassa sijaitseva vetoketju osoittaa kohti istuimen takakaarta ja että Velcro®-tarranauha on takakaaren päällä. Kiinnitä nestetyyny sisäpäälliseen istuinkaassa käyttäen kaikkia Velcro®-tarranauhoja värikoodien mukaisesti.

Jos tyynty sisältää reisituet, asenna ne sisäpäälliseen haluttuun asentoon.

Xtreme Active -osien etu- ja takaosat on merkitty tuotteisiin asentamisen helpottamiseksi.

VAROITUS

- Asenna Jay Fluid -nestetyyny sisäpäälliseen ja varmista, että kaikki Velcro®-tarranauhat on kohdistettu oikein koukkujen ja lenkkien värikoodien mukaisesti. Väärin kohdistetut osat voivat muodostaa painepisteen, joka voi aiheuttaa vammoja.

MILLOIN TYNYN ON TARKASTETTAVA

Tarkasta istuin- ja nestetyyny joka kuukausi puhdistuksen yhteydessä.

JAY XTREME ACTIVE -ISTUINTYYNYN TAKUU

Jokainen JAY-nestetyyny tarkastetaan ja testataan huolellisesti parhaan mahdollisen suorituskyvyn takaamiseksi. Jokaiselle Jay-nestetyynylle myönnetään 24 kuukauden materiaali- ja valmistusvirhetakuu ostopäivästä lähtien olettaen, että tuotetta käytetään normaalisti. Jos tuotteessa esiintyy materiaali- tai valmistusvirhe 24 kuukauden sisällä alkuperäisestä ostopäivästä, Sunrise Medical korjaa tai vaihtaa viallisen tuotteen harkintansa mukaan maksutta. Takuu ei kata puhkeamia, repeämiä, palojalkia eikä tyyntyn irrotettavaa päällistä.

Irrotettavalle päälliselle myönnetään 6 kuukauden materiaali- ja valmistusvirhetakuu ostopäivästä lähtien olettaen, että tuotetta käytetään normaalisti. Jos tuotteessa esiintyy materiaali- tai valmistusvirhe KUUSI (6) kuukauden sisällä alkuperäisestä ostopäivästä, Sunrise Medical korjaa tai vaihtaa viallisen tuotteen harkintansa mukaan maksutta.

Takuuhakemukset ja korjaukset tulee hoitaa lähimmän valtuutetun jälleenmyyjän kautta. Kaikki muut kuin tässä yhteydessä mainitut takuut mukaan lukien kaupattavuutta ja tiettyyn käyttötarkoitukseen soveltuvuutta koskevat implisiittiset takuut eivät ole voimassa.

LISÄYS TAKUUEHTOIHIN JA HUOLTO-OHJEISIIN

Selvitä oikea asennus- ja käyttötapa lääkintähenkilösi kanssa ja lue seuraavat huomautukset huolellisesti:

- Tyyntynsä käytettävän nesteen tilavuus voi vähentyä ajan myötä.
- Tyynty voi litistyä nesteen tilavuuden vähentyessä.
- Tarkasta kerran kuussa rutiinitarkastuksen ja puhdistuksen yhteydessä, ettei tyynty ole litistynyt (katso ohjeet takuu- ja huoltoehtojen kohdasta "litistymisen tarkastaminen") ja että nestemäärä on sopiva. Jos neste tuntuu kiinteämmältä jossakin kohdassa, hiero neste yksinkertaisesti takaisin alkuperäiseen muotoonsa.
- Jos tyynty on litistynyt, lopeta sen käyttö ja ota yhteys lääkintähenkilösi. Jos tarvitset lisää ohjeita, ole hyvä ja ota yhteys Sunrise Medicalin asiakaspalveluun.



①	Type:	Tuotteen nimi	CE	CE-merkintä
②	Date:	LOT, juliaanisen kalenterin mukaan	XXXX-XX-XX	Valmistuspäivä
			Part Code	Tuotenumero
			MD	This symbol Tämä symboli tarkoittaa lääkinällistä laitetta
				Valmistaja
			EC REP	Euroopan valtuutettu edustaja

Me SUNRISE MEDICALilla olemme saaneet ISO-13485 -sertifikaatin, joka varmistaa tuotteidemme laadun kaikissa vaiheissa kehityksestä tuotantoon. ISO 13485 yhteensopiva laadunvalvontajärjestelmämme varmistaa, että tuote vastaa MDR-asetuksia (Medical Devices Regulation).

Tyynyn monipuoliset kiinnitysvaihtoehdot ja kiinnikkeet tuottavat korkeamman istuma-asennon ja auttavat suojaamaan käyttäjän ihoa. Niiden ansiosta pyörätuoli voidaan mukauttaa vastaamaan käyttäjien erityistarpeita vaadittavan istuma-asennon, ihon suojaustarpeen ja vamman perusteella[R7-R14]:

- Selkäydinvamma
- Multippeliskleroosi
- Neurologiset sairaudet (hemiplegia, Parkinson)
- Raajan epämuodostuma
- Niveljäykistymä
- Amputaatio
- Neliraajahalvaus

Pyörätuolin tyynyä ei saa käyttää seuraavissa tapauksissa [R3, R4]:

- Ihon kosketusalueelle kehittynyt punoitus
- JAY-nestetyyny on litistynyt
- Painehaava"

HUOMAUTUS: Yleisohjeita käyttäjälle. Jos näitä ohjeita ei noudateta, seurauksena voi olla fyysisiä vammoja, laitevauriota tai ympäristövahinkoja!

Ilmoitus käyttäjälle ja/tai potilaalle: kaikista laitteeseen liittyvistä vakavista tapaturmista on ilmoitettava valmistajalle ja sen jäsenvaltion toimivaltaiselle viranomaiselle, jossa käyttäjä ja/tai potilas asuu.



Valmistaja SUNRISE MEDICAL vakuuttaa, että tämä tuote täyttää asetuksen 2017/745/EEC / 2007/47/EEC normit.

B4Me erityismukautukset

Sunrise Medical suosittelee vahvasti, että kaikki B4Me-tuotteen mukana toimitetut käyttöohjeet luetaan ja ymmärretään ennen tuotteen ensimmäistä käyttöä, jotta tuote toimii valmistajan tarkoittamalla tavalla. Sunrise Medical suosittelee myös, että käyttöohjeita ei hävitetä lukemisen jälkeen; ne tulee säilyttää tallessa myöhempää tarvetta varten.

Lääkinällisten laitteiden yhdistelmät

Tämän lääkinällisen laitteen voi mahdollisesti yhdistää yhden tai useamman muun lääkinällisen laitteen tai tuotteen kanssa. Tietoja mahdollisista yhdistelmistä löytyy osoitteesta www.haltija.fi. Kaikkien lueteltujen yhdistelmien on todettu täyttävän lääkinällisiä laitteita koskevan asetuksen 2017/745 yleiset turvallisuus- ja suorituskykyvaatimukset, kohta 14.1.

Yhdistelmä- ja asennusohjeet ovat nähtävissä osoitteesta www.haltija.fi







Sunrise Medical S.r.l.
Via Riva, 20 – Montale
29122 Piacenza
Italia
Tel.: +39 0523 573111
Fax: +39 0523 570060
www.SunriseMedical.it

Sunrise Medical AG
Erlenauweg 17
CH-3110 Münsingen
Schweiz/Suisse/Svizzera
Fon +41 (0)31 958 3838
Fax +41 (0)31 958 3848
www.SunriseMedical.ch

Sunrise Medical AS
Delitoppen 3
1540 Vestby
Norge
Telefon: +47 66 96 38 00
post@sunrisemedical.no
www.SunriseMedical.no

Sunrise Medical AB
Neogatan 5
431 53 Mölndal
Sweden
Tel.: +46 (0)31 748 37 00
post@sunrisemedical.se
www.SunriseMedical.se

MEDICCO s.r.o.
H – Park, Heršpická 1013/11d,
639 00 Brno
Czech Republic
Tel.: (+420) 547 250 955
Fax: (+420) 547 250 956
www.medicco.cz
info@medicco.cz
Bezplatná linka 800 900 809

Sunrise Medical Aps
Mårkærvej 5-9
2630 Taastrup
Denmark
+45 70 22 43 49
info@sunrisemedical.dk
www.Sunrisemedical.dk

Sunrise Medical Australia
11 Daniel Street
Wetherill Park NSW 2164
Australia
Ph: +61 2 9678 6600
Email: enquiries@sunrisemedical.com.au
www.SunriseMedical.com.au

Sunrise Medical (US) LLC
North American Headquarters
2842 Business Park Avenue
Fresno, CA, 93727, USA
(800) 333-4000
(800) 300-7502
www.SunriseMedical.com

EC REP

Sunrise Medical GmbH
Kahlbachring 2-4
69254 Malsch/Heidelberg
Deutschland
Tel.: +49 (0) 7253/980-0
Fax: +49 (0) 7253/980-222
www.SunriseMedical.de

Sunrise Medical Ltd.
Thorns Road
Brierley Hill
West Midlands
DY5 2LD
England
Phone: 0845 605 66 88
Fax: 0845 605 66 89
www.SunriseMedical.co.uk

Sunrise Medical S.L.
Polígono Bakiola, 41
48498 Arrankudiaga – Vizcaya
España
Tel.: +34 (0) 902142434
Fax: +34 (0) 946481575
www.SunriseMedical.es

Sunrise Medical Poland
Sp. z o.o.
ul. Elektronowa 6,
94-103 Łódź
Polska
Telefon: + 48 42 275 83 38
Fax: + 48 42 209 35 23
E-mail: pl@sunrisemedical.de
www.Sunrise-Medical.pl

Sunrise Medical B.V.
Groningenhaven 18-20
3433 PE NIEUWEGEIN
The Netherlands
T: +31 (0)30 – 60 82 100
F: +31 (0)30 – 60 55 880
E: info@sunrisemedical.nl
www.SunriseMedical.nl

Sunrise Medical HCM B.V.
Vossenbeemd 104
5705 CL Helmond
The Netherlands
T: +31 (0)492 593 888
E: customerservice@sunrisemedical.nl
www.SunriseMedical.nl
www.SunriseMedical.eu
(International)

Sunrise Medical S.A.S
ZAC de la Vrillonnerie
17 Rue Mickaël Faraday
37170 Chambray-Lès-Tours
Tel : + 33 (0) 247554400
Fax : +33 (0) 247554403
www.sunrisemedical.fr



The management system of SUNRISE
MEDICAL is certified to ISO 9001,
ISO 13485 and ISO 14001.

