

SCOOTER



Elite² Plus
Elite² XS
Elite² RS

Brukerveiledning



ELTP010112

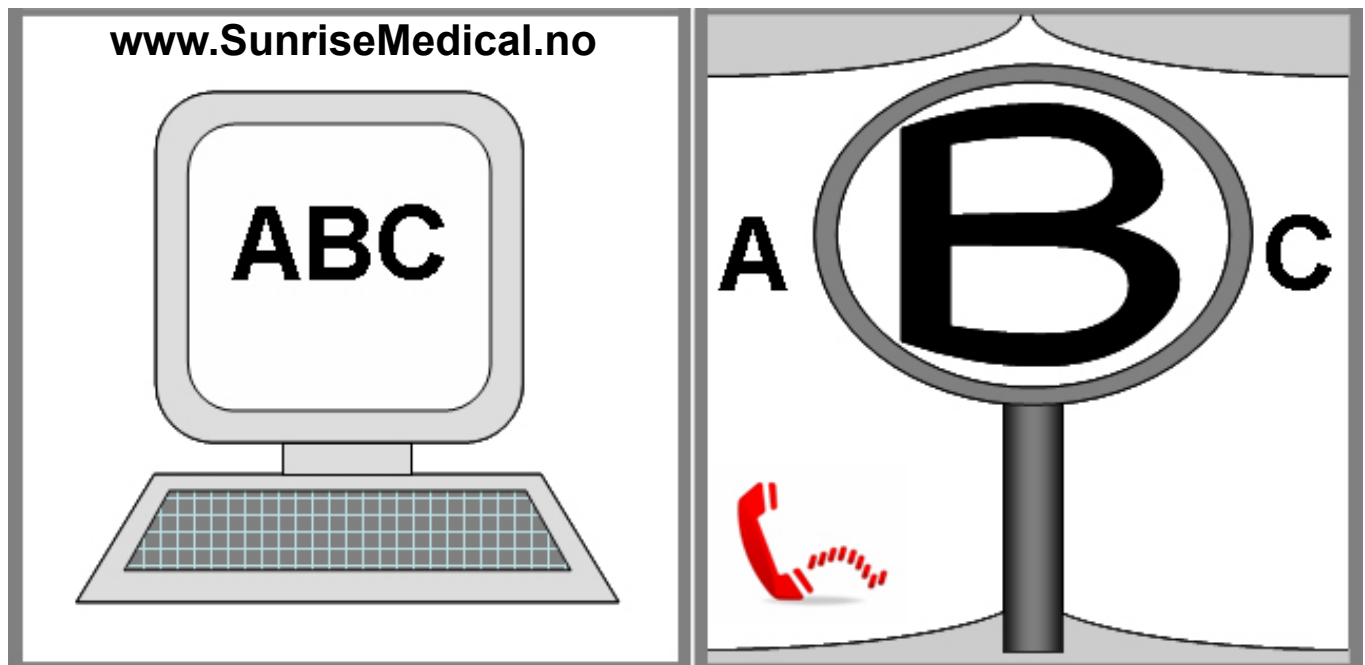

Hvis du er svaksynt, kan dette dokumentet ses i PDF-format på www.SunriseMedical.no, eller du kan bestille det med større tekst.

For ytterligere informasjon om stolens komplette spesifikasjoner eller tilbehør, se bestillingsskjemaet.

All informasjon kan endres uten forvarsel.

Ta kontakt med Sunrise Medical hvis du har spørsmål.



DERSOM DU ER USIKKER PÅ OM DU HAR GODT NOK SYN TIL Å KJØRE DETTE PRODUKTET, MÅ DU SØRGE FOR Å FÅ DETTE KONTROLLERT FØR DU BEGYNNER Å KJØRE.

Scooteren kan være utstyrt med et skilt som viser et annet navn enn det som står i denne håndboken. Dette er fordi enkelte forhandlere har fått tillatelse av Sunrise Medical til å skifte navnet på scooteren, slik at det passer med deres varemerke.

Dette vil på ingen måte påvirke garantien din.

Til offentlig kommunikasjonsformål, kan dette produktet identifiseres ved å henvise til serienummeretiketten som er festet til setestammen på scooteren. En etikett med det samme serienummeret er også festet til denne håndboken. Vennligst noter ditt serienummer og ha dette klart ved en eventuell henvendelse til Sunrise Medical AS. All informasjon om ditt produkt har vi lagret på serienummeret.

Forord

Kjære kunde,

Takk for at du valgte et kvalitetsprodukt fra SUNRISE MEDICAL.

Denne brukerhåndboken vil gi deg en rekke råd og nyttige ideer, slik at den nye scooteren blir en pålitelig del av hverdagen din.

Vi vil at du skal være tilfreds med våre produkter og tjenester. Sunrise Medical arbeider kontinuerlig med å utvikle sine produkter. Av denne grunn kan det forekomme endringer i vårt produktutvalg når det gjelder design, teknologi og utstyr. Følgelig kan det ikke fremlegges krav på bakgrunn av informasjonen eller bildene i denne brukerveiledningen.

SUNRISE MEDICALs styresystem er sertifisert etter ISO 9001, ISO 13485 og ISO 14001.



Som produsent erklærer SUNRISE MEDICAL at scooteren er i samsvar med 93/42/EEC, med rettelse av retningslinjen 2008/47/EC.

I tillegg overholder de kravene for kollisjonstest i henhold til ISO 7176-19

Ta kontakt med din hjelpemiddelsentral hvis du har spørsmål som gjelder scooterens bruk, vedlikehold eller sikkerhet.

Hvis det ikke er en autorisert forhandler der du bor, kan du kontakte Sunrise Medical med eventuelle spørsmål du har enten ved å skrive eller ringe til oss (du finner adressene våre på siste side i denne håndboken). Husk å oppgi produktets serienummer.

Sunrise Medical AS
Delitoppen 3
1540 Vestby
Norge
Telefon: +47 66 96 38 00
Faks: +47 66 96 38 80
post@sunrisemedical.no
www.SunriseMedical.no

Bruk

Scooterens bruksområde.

Scootere i C-klassen er som regel større og ikke nødvendigvis beregnet for innendørs bruk. Disse scooterne kan brukes på lengre distanser samt til å kjøre over hindringer utendørs.

Scooterne er konstruert til å brukes på offentlige plasser samt andre liknende steder med fortauskanter, fotgjengeroverganger eller harde og solide gulv. Grensene for trygg bruk av scooteren i hellinger og over hindringer må alltid overholdes.

Scooteren kan brukes på veier i samsvar med lokale trafikkregler. Scootere er beregnet for personer med begrenset mobilitet eller ingen personlig fremkommelighet.

Den maksimale vektgrensen, som inkluderer både brukerens kroppsvekt og vekten på eventuelt tilleggsutstyr som er montert på scooteren, er oppgitt på etiketten med serienummeret, som er festet til seterøret eller på den bakre rammen.

Garantien vil kun gjelde dersom produktet er brukt under de spesifiserte forholdene og de tiltenkte bruksområdene. Ingen uautoriserte modifiseringer skal gjøres til scooteren. Kun godkjente deler og ekstrautstyr skal brukes på scooteren.

Levetid:

Scooterens forventede levetid er 5 år. Du må IKKE bruke eller montere deler fra tredjepartsleverandører på scooteren, med mindre de er offisielt godkjent av Sunrise Medical.

Bruksområde

Scooterens elektriske motor, enkle styreegenskaper samt automatiske bremses, gjør at den passer for personer med begrenset mobilitet pga. følgende:

- Leddsmerter og/eller stive ledd, f.eks. på grunn av leddgikt eller revmatisme
- Pustevansker på grunn av åndedrettsproblemer eller hjertelidelser.
- Bevegelsesproblemer pga. slag
- Enkelte tilfeller av overvekt

Følgende forhold må tas med i betraktning ved anskaffelse av scooteren og eventuelt tilleggsutstyr som er tilgjengelig:

- Brukerens kroppsstørrelse og vekt, inkludert fordeling av kroppsvekten.
- Vekten på eventuelt utstyr som er montert på eller bæres ombord i scooteren må legges til brukerens kroppsvekt, og dette må til sammen ikke overstige scooterens maksimale vektgrense.
- Brukerens fysiske og psykologiske helsetilstand.
- Brukerens alder og levetid, omgivelsene scooteren skal brukes i (f.eks. hjemmet) og det tiltenkte bruksområdet.

Hvis du er i tvil, ta kontakt med en lege/helseterapeut for å forsikre om at du ikke utsettes for unødvendige risikoer. Det kan være nødvendig med en risikovurdering i enkelte tilfeller.

Sunrise Medical er ISO 9001-sertifisert, som garanterer kvalitet i alle trinn under utvikling og produksjon av denne scooteren.







VIKTIG:

IKKE BRUK DENNE SCOOTEREN FØR DU HAR LEST IGJENNOM OG FORSTÅTT ALL INFORMASJON I DENNE HÅNDBOKEN.

Definisjoner

Forklaring av ord som er brukt i denne veiledningen

Ord	Definisjon
 FARE!	Advarsel om potensiell fare for personskade eller dødsfall dersom advarselen ikke overholdes
 ADVARSEL!	Advarsel om potensiell fare for personskade dersom advarselen ikke overholdes.
 ADVARSEL!	Advarsel om potensiell fare for produktskade dersom advarselen ikke overholdes
MERK:	Generelle råd
	Referanse til tilleggsdokumentasjon

MERK:

- Scooteren som er avbildet og beskrevet i denne brukerveiledningen kan variere noe fra din egen modell. Alle veiledninger er likevel relevante, til tross for enkelte detaljforskjeller.
- Du kan få ytterligere informasjon og instruksjon fra din lokale NAV Hjelpemiddelsentral.
- Produsenten forbeholder seg retten til å endre vekt, mål eller andre tekniske data i denne brukerveiledningen uten forvarsel. Alle tall, mål og kapasiteter vist i denne håndboken er omtrentlige og gir ingen presise tekniske spesifikasjoner.

MERK:

- Vennligst skriv inn adressen og telefonnummeret til det lokale HMS eller serviceverkstedet ditt i rubrikken nedenfor.
- Kontakt dem ved eventuelle uhell og informer om hva som har skjedd, slik at du raskt kan få nødvendig hjelp.

Forhandlers underskrift og stempel

INNHOOLD

FORORD	3
BRUK	3
BRUKSOMRÅDE	3
DEFINISJONER	4
DELER PÅ STERLING ELITE ² - XS - RS	4
DELER PÅ STERLING ELITE ² PLUS	6
1.0 SCOOTEREN	7
2.0 HVORDAN BRUKE DENNE VEILEDNINGEN	8
3.0 FORKLARING AV MERKER	8
4.0 SIKKERHETSINFORMASJON	9
5.0 MONTERING OG TILLEGGSUTSTYR	18
6.0 BRUKE SCOOTEREN	27
7.0 SCOOTERENS KONTROLLSYSTEM	32
8.0 FEILSØKING VED BRUK AV LCD-DISPLAYET	43
9.0 BATTERIER OG OPPLADING	45
10.0 JUSTERINGER	48
11.0 RENGJØRING	49
12.0 TRANSPORT OG OPPBEVARING	50
13.0 AVHENDING	50
14.0 DREININGSMOMENTER	50
15.0 SPESIFIKASJONSSKJEMA	51
16.0 GARANTI	53
17.0 SERVICERÅD/HISTORIE	53
18.0 SERVICE OG VEDLIKEHOLD	54
19.0 MERKING	58

Deler på Sterling Elite² - XS - RS

Se Fig. A

- A. SPAK FOR SETEROTASJON
- B. LADEKONTAKT
- C. STYREJUSTERING
- D. INSTRUMENTPANEL
- E. WIGWAG-GASSPAKER
- F. PARKERINGSBREMSERPAK
- G. SETE
- H. AV/PÅ-NØKKELBRYTER
- I. OPPFELLBARE ARMLENER
- J. FRIKOBLINGSSPAK
- K. DEKK
- L. KLISTERMERKE MED SERIENUMMER (PÅ SETESTAMME)
- M. BATTERIDKSEL (BATTERIER)
- N. FOTBRETT
- O. STØTFANGER
- P. FORHJULSOPPHENG
- Q. LED LYS
- R. KURV FORAN (MAKS. 5 KG)

Fig. A



På grunn av sin modulære design, enkle bruk og justeringsmuligheter, er Sterling Elite2 XS,RS det perfekte valget for de som ønsker en stol som er lett å vedlikeholde, bruke, oppgradere og gjenvinne.

Fordi Sunrise Medical kontinuerlig forbedrer sine produkter, forbeholder vi oss retten til å endre spesifikasjoner og design uten forvarsel. I tillegg er ikke alle funksjoner og alt utstyr kompatibel med enhver konfigurasjon av rullestolen. Alle dimensjoner er omtrentlige og kan endres.

Fig. B



På grunn av sin modulære design, enkle bruk og justeringsmuligheter, er Sterling Elite² PLUS det perfekte valget for de som ønsker en stol som er lett å vedlikeholde, bruke, oppgradere og gjenvinne.

Fordi Sunrise Medical kontinuerlig forbedrer sine produkter, forbeholder vi oss retten til å endre spesifikasjoner og design uten forvarsel. I tillegg er ikke alle funksjoner og alt utstyr kompatibel med enhver konfigurasjon av rullestolen. Alle dimensjoner er omtrentlige og kan endres.

Se Fig. B

- A. SPAK FOR SETEROTASJON
- B. LADEKONTAKT
- C. STYREJUSTERING
- D. INSTRUMENTPANEL
- E. STYRESPAKER
- F. PARKERINGSBREMSESPAK
- G. SETE
- H. AV/PÅ-NØKKELBRYTER
- I. OPPFELLBARE ARMLENER
- J. FRIKOBLINGSSPAK
- K. DEKK
- L. KLISTERMERKE MED SERIENUMMER (PÅ SETESTAMME)
- M. BATTERIDEKSEL (BATTERIER)
- N. FOTBRETT
- O. STØTFANGER
- P. FORHJULSOPPHENG
- Q. LED LYS
- R. KURV FORAN (MAKS. 5 KG)

1.1 PRODUKTINFORMASJON

Sunrise Medical ønsker at du skal få mest mulig ut av din Sterling Elite² RS, XS, PLUS-scooter. Med denne brukerveiledningen kan du gjøre deg kjent med scooteren og dens funksjoner. Veiledningen inneholder råd om daglig bruk og generelt vedlikehold, i tillegg til informasjon om våre høye kvalitetsstandarder og opplysninger om garantien.

Scooteren leveres ferdig montert klar til bruk. Sterling Elite² har en rekke forskjellige komponenter og justeringsmuligheter. For ytterligere informasjon, ta kontakt med hjelpemiddelsentralen eller din Sunrise Medical-representant.

Du vil motta scooteren i førsteklasses stand etter å ha blitt nøye kontrollert før den forlot fabrikkens. Ved å følge retningslinjene for vedlikehold og rengjøring, vil scooterens prima stand opprettholdes og gi deg feilfri bruk.

Scooteren er konstruert til å gi deg komfortabel, sikker og langvarig bruk, og er nøye undersøkt og testet av våre eksperter. Elite² XS, RS og PLUS-modellene er klassifisert som et kjøretøy i C-klassen i henhold til den europeiske standarden EN 12184 for elektriske rullestoler og scootere.

Scooteren kan brukes av personer i alle aldre som kan ha vanskeligheter med å gå lengre strekninger eller over lengre perioder. Den er ideell å bruke både innendørs og utendørs, og passer for personer med en kroppsvekt på inntil 175 kg. Variasjoner i brukervekten kan påvirke scooterens ytelse. Den maksimale brukervekten for scooteren har blitt testet ved bruk av en prøvedukke på 175 kg. Scooteren er konstruert til å kjøres på brolagte eller asfalterte gangstier og veier, men den må ikke kjøres i gjørme, vann eller snø som er dypere enn 50 mm. Hvis du er i tvil om scooterens bruksområde, ta kontakt med hjelpemiddelsentralen eller din Sunrise Medical-representant for informasjon før du bruker den.



Det er ytterst viktig at du leser de relevante avsnittene i håndboken før du foretar noen form for justeringer av stolen. Se den tekniske brukerhåndboken eller kontakt din autoriserte Sunrise Medical-forhandler hvis du må utføre mer kompliserte justeringer.

Ta kontakt med hjelpemiddelsentralen eller din Sunrise Medical-representant hvis du har spørsmål som gjelder scooterens bruk, vedlikehold eller sikkerhet. Hvis du ikke får svar fra terapeuten eller hjelpemiddelsentralen din, eller du har andre spørsmål, kan du skrive eller ringe til:

Sunrise Medical AS
Delitoppen 3
1540 Vestby
Norge
Telefon: +47 66 96 38 00
Faks: +47 66 96 38 80
post@sunrisemedical.no
www.SunriseMedical.no

2.0 Hvordan bruke denne veiledningen

2.1 INNLEDNING:

Vennligst skriv inn adressen og telefonnummeret til din Hjelpemiddelsentral i rubrikken nedenfor. Kontakt dem ved eventuelle uhell og informer om hva som har skjedd, slik at du raskt kan få nødvendig hjelp. Det kan være at scooteren som vises og beskrives i denne håndboken varierer noe fra din egen modell. Alle veiledninger er likevel relevante, til tross for enkelte detaljforskjeller.

MERK: Produsenten forbeholder seg retten til å endre vekt, mål eller andre tekniske data i denne brukerveiledningen uten forvarsel. Alle tall, mål og kapasiteter vist i denne håndboken er omtrentlige og gir ingen presise tekniske spesifikasjoner.





2.2 GARANTI:

Rullestolen leveres med et garantiskjema fra Sunrise Medical. **DETTE VIL PÅ INGEN MÅTE PÅVIRKE DINE LOVFESTEDE RETTIGHETER.**

2.3 GARANTIBETINGELSER FOR REPARASJONER/ SERVICE:

- 1) Reparasjoner eller utskiftninger skal utføres av Sunrise Medical, Hjelpemiddelsentralen, eller av en servicetekniker godkjent av Sunrise Medical.
- 2) For å bruke garantibetingelsene dersom det er nødvendig å reparere scooteren, skal du straks kontakte ditt Sunrise Medical-serviceverksted ved å gi full informasjon om hvilke problemer som har oppstått. Dersom scooteren må repareres når du ikke befinner deg i nærheten av din hjelpemiddelsentral, vil arbeidet bli utført under garantibetingelsene av et annet, godkjent serviceverksted.
- 3) Kapittelet er ikke aktuelt for Norge. Hvis du ikke er sikker på hvilket verksted du skal bruke:
- 4) Enhver del som er reparert eller skiftet ut vil være dekket av disse betingelsene i løpet av den gjenstående garantiperioden som gjelder for scooteren.
- 5) Deler som byttes ut etter utløp av den ordinære garantiperioden, dekkes av en ytterligere garantiperiode på 12 måneder.
- 6) Deler som er utsatt for slitasje dekkes normalt ikke av garantiperioden, dersom det ikke er helt klart at slitasjen har oppstått i forbindelse med en produksjonsfeil. Disse delene inkluderer blant annet trekk, dekk, innvendige slanger, batterier, motorbørster osv.
- 7) Garantibetingelsene ovenfor gjelder for alle deler på scooteren, på modeller som er kjøpt til full pris.
- 8) Under normale forhold påtar vi oss ikke ansvar for å reparere eller skifte ut deler på scooteren som er et direkte resultat av at:
 - a) Scooteren eller deler på den ikke er vedlikeholdt eller overhaldt i samsvar med produsentens anbefalinger, slik beskrevet i brukerhåndboken og/eller serviceheftet. Originale deler har ikke vært benyttet.
 - b) Scooteren eller en del på den har blitt skadet på grunn av forsømmelse, en ulykke eller uforsvarlig bruk.
 - c) Scooteren eller en del på den har blitt endret fra produsentens spesifikasjoner, eller hvis det har blitt utført reparasjoner før serviceverkstedet ble kontaktet.

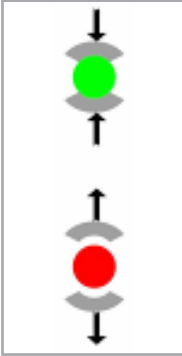
3.0 Forklaring av merker

ETIKETT	BETYDNING
	Denne etiketten viser plasseringen av festepunktene som skal brukes ved transport av scooteren i en bil.
	Denne etiketten viser modellnummer, serienummer, maksimal vekt samt informasjon om produsenten.
	Denne etiketten viser plasseringen av frihjulsspaken. KJØR ↑↓ FRIHJUL
	Denne etiketten viser plasseringen av AV/ PÅ-knappen for scooteren, samt et varsel om at du må henvise til brukerhåndboken.
	Denne etiketten varslers om fare for å klemme fingrene.

4.0 Sikkerhetsinformasjon

Hvis du følger instruksjonene i denne håndboken, vil du få mange års feilfri bruk av scooteren.

4.1 GENERELLE VARSLER:

⚠ ADVARSEL!

- Denne scooteren kan brukes på veier. Du må derfor sørge for at du er kjent med og overholder alle trafikkregler og helsekrav (slik som syn).
- Informasjon om vekt hentyder alltid til én enkelt person som bruker scooteren.
- Scooteren er beregnet for én bruker.
- Ikke bruk scooteren når du er påvirket av alkohol, narkotika eller hvis du lider av alvorlig/akutt sykdom.
- Overhold alle relevante regler og forskrifter som gjelder fotgjengere og andre trafikanter til enhver tid.
- Pass alltid på at scooteren er slått av før du går inn eller ut av den.
- Pass alltid på at du kan bruke alle styreinretningene fra en komfortabel stilling. Det er viktig at kroppsholdningen din er god, slik at du sitter komfortabelt og godt. Bruk tid til å finne din kjørestilling.
- Pass alltid på at du er lett synlig, spesielt hvis du skal bruke scooteren på steder med lite lys.
- Slå på lysene på scooteren for å gjøre deg synlig på steder med lite lys, både dag og natt.
- Scooteren er konstruert til å dekke behovet til de fleste brukere. Hvis en personlig risikovurdering fremhever bestemte behov, kan det være nødvendig å justere og/eller omprogrammere scooteren.
- Ikke la barn eller andre personer bruke scooteren.
- Ikke løft eller heis scooteren ved å holde fast i løse deler på den, slik som benstøtter, armlener osv.

⚠ ADVARSEL!

4.2 FUNKSJONER OG TILLEGGSTYR:

Det kan være at noe av ekstrautstyret som vises i denne håndboken ikke er tilgjengelig i Norge. I tillegg kan det begrense standardproduktets fysiske grenser (f. eks. maksimal kjørehastighet, brukervekt, kjøredistanse, osv.).

Alle begrensninger er markert på bestillingsskjemaet i den tekniske håndboken og i denne brukerhåndboken. Vennligst ta kontakt med din Hjelpemiddelsentral eller Sunrise Medical for mer informasjon.

⚠ FARE!

4.3 INNLEDENDE KONTROLLER:

- Kontroller alltid at kjøremodusen er valgt før du begynner å kjøre scooteren.
- Du vil høre en varsel tone når frihjulmodusen velges og du vil da ikke kunne kjøre scooteren.
- Ikke sving scooteren i høy fart.
- Hvis du må kjøre rundt en brå sving, må du først senke farten ved å slipp opp styrespaken eller fartsknappen. Dette er ytterst viktig hvis du kjører nedover en bakke.
- Scooteren kan velte hvis du ikke reduserer farten før du svinger.
- Forviss deg alltid om at scooteren er slått av før du stiger inn eller ut av den.
- Forviss deg alltid om at du er lett synlig, spesielt hvis scooteren skal brukes på steder med lite lys.

4.4 NØDBREMSING:

⚠ ADVARSEL!

Scooteren vil bråstoppe hvis du vrir på AV/PÅ-nøkkelbryteren når scooteren er i fart. Vi anbefaler ikke at du stopper scooteren på denne måten, fordi den vil stoppe svært brått.

⚠ ADVARSEL!

Regelmessig nødbremsing vil skade scooteren.

4.5 FORTAUSKANTER, (FIG. 4.1):

⚠ FARE!

- Vær oppmerksom på andre kjøretøyer og fotgjengere når du kjører over fortauskanter.
- Ikke forsøk å kjøre over fortauskanter som er høyere enn 100 mm (4»).
- Kjør alltid varsomt og rett fram over fortauskanten.
- Ikke rygg ned fra fortauskanter.
- Ikke kjør ned fra en fortauskant som er høyere enn 100 mm.
- Ikke kjør over høye fortauskanter, i bratte bakker eller skråninger, da du kan falle ut av scooteren eller den kan velte.
- Ikke kjør over en fortauskant i nærheten av et kumlokk, på ujevne veidekker eller på grus.
- Ikke kjør på skrå opp eller ned fra en fortauskant. Kjør kun i 90 graders vinkel med en oppkjøring på minst 500 mm.

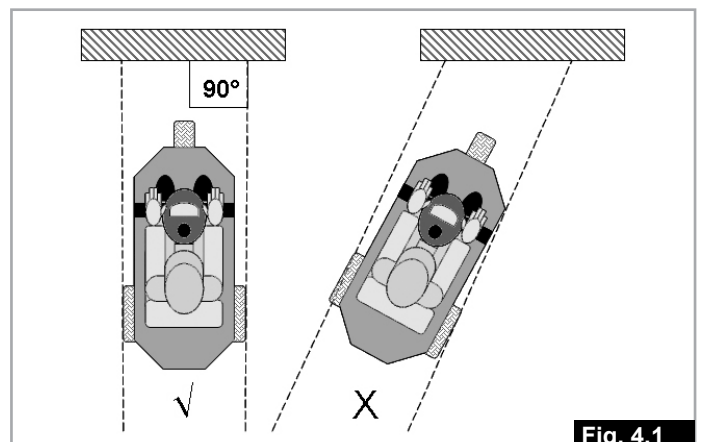

Fig. 4.1

4.6 DEKK:

Dekkene på scooteren vil utsettes for slitasje, avhengig av hvor mye scooteren brukes. Kontroller dem regelmessig, spesielt lufttrykket, i henhold til vedlikeholdsinstruksjonene i denne håndboken.

Lufttrykket i hvert dekk skal være:

Elite2 XS & RS = 1,8-2,0 bar (25-28 P.S.I.)

Elite2 Plus = 2,4-2,5 bar (33-35 P.S.I.).

Se avsnitt 5.26 for informasjon om massivdekk.

FARE!

Bruk aldri luftpumpen på en bensinstasjon til å pumpe opp dekkene. Vi anbefaler at du bruker en håndpumpe eller en trykkregulator.

4.7 FRIHJULSINNRETNING (FIG. 4.2):

Scooteren har to kjøremodus:

Kjøremodus eller frihjulsmodus.

- KJØREMODUS = Alle bevegelser, inkludert bremsing, styres utelukkende av det elektroniske kontrollsystemet.
- FRIHJULSMODUS = Bevegelser styres manuelt. Det kan også oppstå bevegelser på grunn av tyngdekraft (slaghull, fortauskanter, bakker, skråninger osv.).

Skyv spaken opp for å velge kjøremodus og ned for frihjulsmodus.

FARE!

- Bruk kun frihjulsmodusen hvis du må skyve scooteren manuelt fra ett sted til et annet.
- Husk at scooterens bremsere ikke virker når frihjulsmodusen er aktivert.
- Du vil høre en høy varseltone fra hornet på scooteren når du velger frihjulsmodusen.
- Av sikkerhetsmessige grunner kan ikke scooteren flyttes ved bruk av styrespakene når denne modusen er valgt.
- Ikke bruk frihjulet når du sitter på scooteren.
- Frihjulsmodusen skal kun brukes av en person som er sterk og rask nok til å manøvrere scooteren trygt ved bruk av denne modusen.
- Sett alltid scooteren tilbake i kjøremodusen.
- Kontroller alltid at kjøremodusen er aktivert før du bruker scooteren.
- Ikke aktiver frihjulsmodusen i eller i nærheten av en bakke.
- Scooteren må ikke skyves av andre i frihjulsmodus mens du sitter på den.

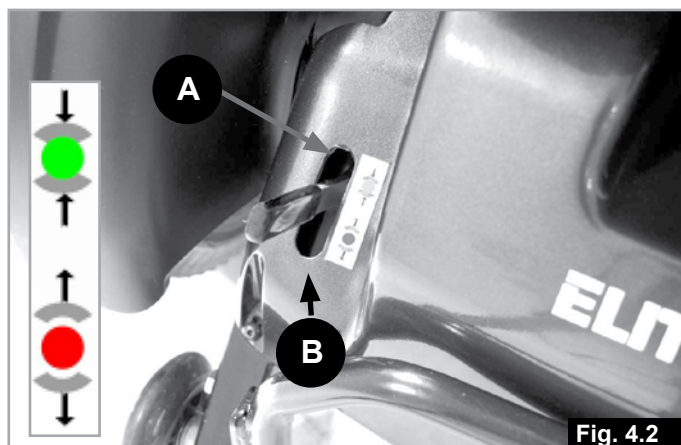

Fig. 4.2

4.8 TRANSPORT I KJØRETØY (FIG. 4.3):

Denne scooteren kan brukes som et sete i et kjøretøy i henhold til standarden ISO/NP 7176-19: 2008, ved bruk av Unwin-festesystem (4-punkts festesystem) eller andre 4-punkts festesystem som overholder de samme standardene.

FARE!

En scooter som er festet i et kjøretøy vil ikke gi samme grad av beskyttelse som et bilsete i kjøretøyet. Det anbefales alltid at brukeren forflyttes til et sete i kjøretøyet. Det er derimot ikke alltid like praktisk å forflytte brukeren fra scooteren til et bilsete. Dersom brukeren må sitte i scooteren under transport i et kjøretøy, må følgende retningslinjer overholdes:

ADVARSEL!

- Forviss deg om at kjøretøyet er riktig utstyrt til å transportere en passasjer som sitter i en scooter, og forviss deg om at inngangen/utgangen av bilen passer scootertypen.
- Gulvet i kjøretøyet må være sterkt nok til å tåle den kombinerte vekten av brukeren, scooteren og ekstrapstyr.
- Det må være tilstrekkelig plass rundt scooteren til å feste, stramme og frigjøre scooterens festesystem og brukerens sikkerhetsbelte.
- Scooteren må peke forover i kjøretøyet når brukeren sitter i den under transport. I tillegg må scooteren være sikret ved bruk av festesystemet, og brukeren ved hjelp av et hofte- og brystbelte, som overholder kravene i ISO 10542 eller SAE J2249, i samsvar med produsentenes instruksjoner (Fig. 4.3).
- Scooteren er ikke testet i andre stillinger i kjøretøyer, og den må derfor ikke under noen omstendigheter transporteres f.eks. sideveis i kjøretøyet. (Fig. 4.3).

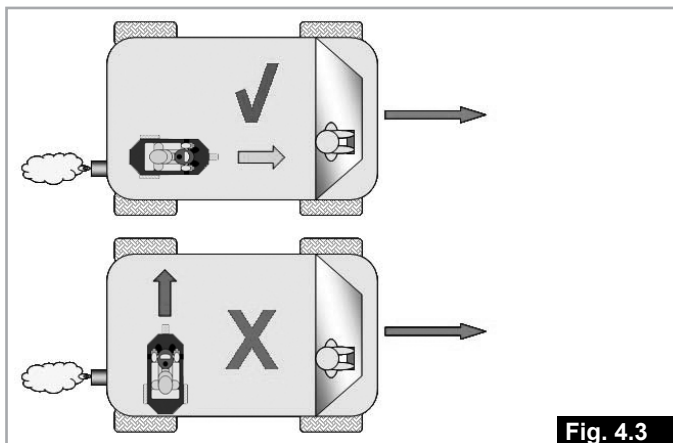

Fig. 4.3

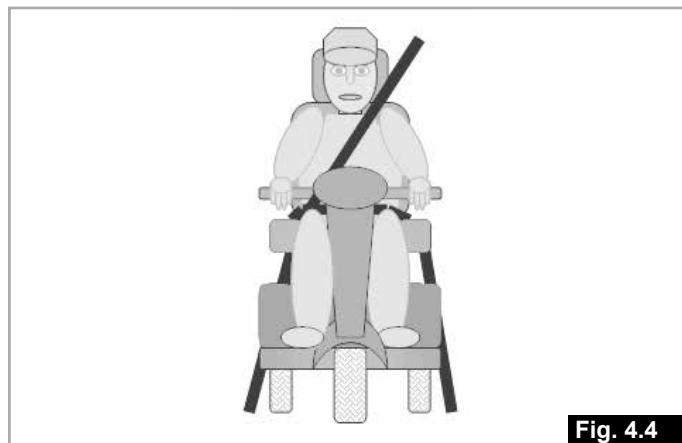

Fig. 4.4

⚠ ADVARSEL!

- Scooteren må sikres ved bruk av et festesystem som overholder kravene i ISO 10542 eller SAE J2249, med ikke-justerbare stropper foran og justerbare stropper bak, som er utstyrt med karabinkroker/S-klips, samt beltespenne. Disse systemene består som regel av 4 separate reimer som feste til hvert av hjørnene på scooteren.
- Festesystemet skal festes til hovedrammen på scooteren, slik vist i diagrammene i avsnittet «Plassering av festesystemet under transport». Festesystemet skal ikke festes til ekstrautstyr eller løse deler, slik som rundt hjulene eller bremsene.
- Festesystemet skal festes nærmest mulig 45 grader og strammes forsvarlig i samsvar med produsentens instruksjoner.
- Festepunktene, strukturen eller rammen på scooteren må ikke endres eller erstattes uten først å rådføre deg med produsenten. Hvis det foretas slike endringer eller erstatninger på scooteren, kan den ikke brukes som et sete i et kjøretøy.
- Det skal brukes både et bryst- og hoftebelte for å holde brukeren på plass i stolen. Dette vil redusere faren for hode- og brystskader forårsaket av deler i kjøretøyet, samt at brukeren og andre passasjerer pådrar seg alvorlige personskader. (Fig. 4.4) Brystbeltet skal festes til "B"-stolpen i kjøretøyet. Hvis ikke kan det øke faren for at rullestolbrukeren pådrar seg alvorlige mageskader.

⚠ FARE!

- Hvis brukerens komfort, velvære og støtte settes på spill fordi utstyr (som hevbare benstøtter, spesialseter eller annet ordinert utstyr) fjernes fra scooteren når den skal transporteres i et kjøretøy, kan det være nødvendig med en risikovurdering.

⚠ FARE!

- Hoftebelter skal kun brukes under transport i et kjøretøy dersom det overholder kravene i ISO/NP 7176-19: 2008 eller SAE J2249.
- Brukerens sikkerhet under transport er avhengig av hvor nøye personen som fester festesystemet er. Vedkommende skal ha mottatt riktige instruksjoner og/eller opplæring i dette.
- Alt løst tilleggsutstyr må tas av scooteren og oppbevares på et trygt sted i kjøretøyet så langt det lar seg gjøre. Eksempler på slikt utstyr er: Krykker, kurv, osv.
- Hvis brukerens komfort, velvære og støtte settes på spill fordi utstyr (som hevbare benstøtter, spesialseter eller annet ordinert utstyr) fjernes fra scooteren når den skal transporteres i et kjøretøy, kan det være nødvendig med en risikovurdering.
- Hoftebelter skal kun brukes under transport i et kjøretøy dersom det overholder kravene i ISO/NP 7176-19: 2008 eller SAE J2249.
- Brukerens sikkerhet under transport er avhengig av hvor nøye personen som fester festesystemet er. Vedkommende skal ha mottatt riktige instruksjoner og/eller opplæring i dette.
- Alt løst tilleggsutstyr må tas av scooteren og oppbevares på et trygt sted i kjøretøyet så langt det lar seg gjøre. Eksempler på slikt utstyr er: Krykker, kurv, osv.
- Dreibare/hevbare benstøtter skal ikke være hevet opp når scooteren og brukeren transporteres i et kjøretøy ved bruk av et festesystem for scooteren og et hofte-/brystbelte for brukeren.
- Ryggstøtten skal rettes helt opp.
- De manuelle bremsene må kobles inn og låses i stilling ved bruk av låsefunksjonen på bremsespaken.

4.9 INSTRUKSJONER FOR BILBELTE:

FARE!

- Hoftebeltet skal ligge lavt over brukerens hofter i en vinkel på mellom 30 ° og 75 ° horisontalt.
- Beltet bør ha en vinkel som er nærmest mulig 75 °. Beltet må derimot aldri overstige 75 °. (Fig. 4.5).

Brystbeltet må plasseres over brukerens skulder og brystkasse, slik vist i illustrasjonen Fig. 4.6.

FARE!

- Setebelter skal strammes så mye som mulig i henhold til brukerens komfort.
- Beltene må ikke være vridd når de brukes.
- Beltene skal festes til «B»-stolpen i kjøretøyet, og de må ikke holdes ut fra brukerens kropp av deler på scooteren, f.eks. armlener, støtfangere osv. (Fig. 4.7).

4.10 TRANSPORT - PLASSERING AV FESTESYSTEM PÅ SCOOTEREN:

Festesymbolet (Fig. 4.8) på scooterens ramme viser hvor festesystemet skal festes på scooteren.

De fremre stroppene monteres først for å forankre scooteren, før de bakre stroppene monteres og strammes for å sikre scooteren (Fig. 4.9).

Festepunktene på scooteren er brakettene foran på hovedrammen under den fremre hjulbuen (Fig. 4.10), og braketten bakte på rammen under setet (Fig. 4.11).

Stroppene festes til brakettene slik vist i Fig. 4.12 for de fremre stroppene, og Fig. 4.13 for de bakre stroppene.

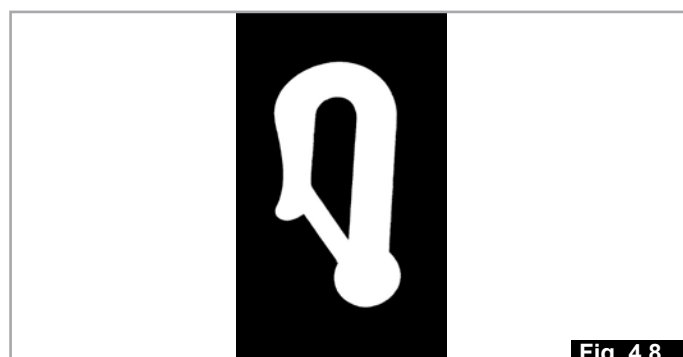
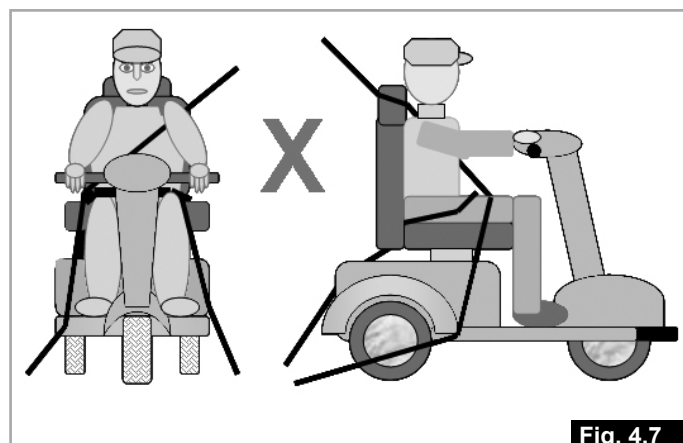
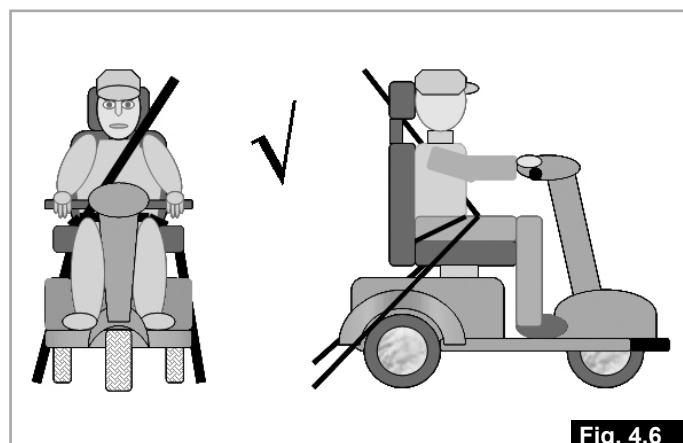
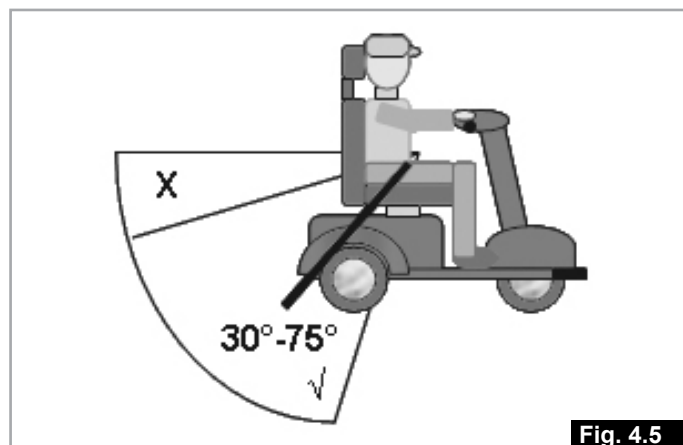

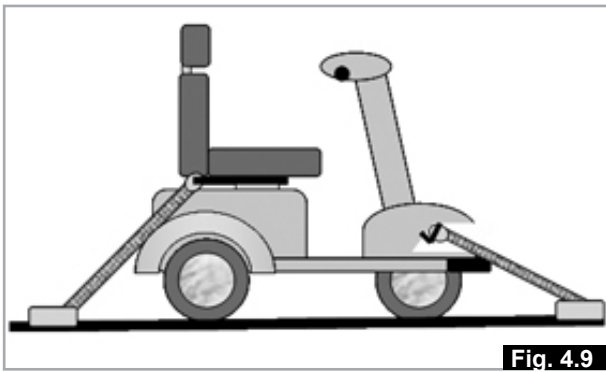

Fig. 4.9

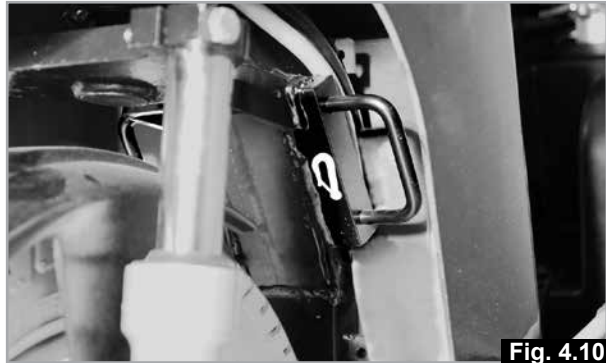

Fig. 4.10



Fig. 4.11



Fig. 4.12



Fig. 4.13

⚠ADVARSEL!

4.11 MOBILTELEFONER OG TOVEISRADIOER:

Scooteren må stoppes og slås av ved bruk av en toveisradio, walkietalkie, amatørradio, offentlig mobilradio eller annet kraftig radiosendingsutstyr. Bruk av trådløse telefoner og mobiltelefoner, inkludert handsfree-utstyr, er tillatt, med mindre det forårsaker unormal drift av scooteren. I slike tilfeller må scooteren stoppes umiddelbart og slås av.

MERK: Scooterens elektriske system kan påvirke alarmsystemer i butikker.

⚠FARE!

4.12 SVINGE BRÅTT:

Stolen må ikke svinges brått under høy hastighet. Hvis du må svinge brått, må du først redusere farten ved bruk av fartsinnstillingen på kontrollpanelet. Dette er spesielt viktig når du kjører på tvers av- eller nedover en bakke. Scooteren kan velte dersom du ikke følger denne advarselen.

⚠FARE!

4.13 VEKTGRENSE:

- Brukeren, samt ekstraputyr og gjenstander som bæres på scooteren må aldri overstige den maksimale vektgrensen på 175 kg.
- Ikke sitt på scooteren når du trener med vekter hvis det betyr at den totale vekten (brukeren pluss manualene) overstiger den totale vektgrensen på 175 kg.
- Hvis vektgrensen overstiges, kan det skade setet, rammen eller festeordningene, som igjen kan forårsake alvorlige personskader til deg eller andre på grunn av funksjonssvikt.
- Garantien for scootermotorene vil være ugyldig dersom vektgrensen overstiges.
- Ikke heng handleposer på styret, da de kan svinge og gjøre at du mister kontroll over scooteren.

4.14 VARME/KALDE OVERFLATER:



ADVARSEL!

Etter forlenget bruk vil motorene i styreenheten bli varme, og denne varmen stråler ut gjennom det ytre dekslet på motoren.

- Ikke ta av dekslet på den bakre styreenheten når scooteren har vært i bruk.
- Ikke ta på motorens utvendige deksel i minst 30 minutter etter at du har brukt scooteren, slik at det får tid til å kjøle seg ned.
- Det er ikke bare motorene som blir varme under bruk av scooteren. Setetrekket og armlenene kan bli svært varme når de står i solen.
- Vær oppmerksom på at i svært kaldt vær kan eksponerte metalldele forårsake frostskafer når du tar på dem, spesielt med våte hender.

4.15 TRAFIKKSIKKERHET:

Ta hensyn til fotgjengere og andre trafikanter til en hver tid.



FARE!

- Husk at bilførere ikke forventer at en scooter skal kjøre over en fortauskant og over veien.
- Ikke kryss en vei før du er sikker på at det er trygt å gjøre dette.
- Må du krysse veier, så gjør det så raskt som mulig, da det kan komme andre kjøretøyer.
- Vær synlig! Ha på deg tøy som gjør deg mer synlig, slik som lyse plagg, en reflekterende kappe eller en refleksest.
- Bruk alltid lysene på scooteren hvis du kjører om kvelden, i skumringen eller i værforhold med dårlig sikt, spesielt hvis du kjører på veien.
- Overhold alle trafikkreglene som gjelder for fotgjengere og trafikanter.
- Husk at du er en del av trafikken når du kjører på veien, og at du er en fotgjenger når du kjører på fortauer/gangstier og krysser veier.
- Når du kjører på veien, må du ikke kjøre i feil kjøreretning i enveiskjorte gater. Kjør på fortauet med fartskontrollen stilt til en forsvarlig kjørehastighet (under 4-6 km/t).
- Ikke heng handleposer på styret eller på justeringsspaken for styrestangen.

4.16 VANSKELIGE KJØREFORHOLD:



FARE!

Husk at scooterens veigrep og trekraft kan reduseres når du bruker den på glatte veidekker, f. eks. vått gress, gjørme, is, snø eller andre glatte overflater. Vi anbefaler at du er ekstra forsiktig under slike forhold, spesielt i bakker og skråninger, da scooterens kjøreegenskaper kan bli ustabil og skli, som igjen kan forårsake personskafer.



FARE!

Vær ekstra forsiktig med løse eller lange plagg når du bruker en scooter eller en elektrisk rullestol. Bevegelige deler, slik som hjul, kan føre til personskafe eller dødsfall dersom plagget vikler seg inn i delen.

MERK: Ekstreme temperaturforskjeller kan utløse selvbeskyttelsesmekanismen i stolens kontrollsystem. Hvis dette skjer, vil kontrollsystemet slå seg av midlertidig for å forhindre skade til scooterens elektronikk.

4.17 RAMPER FOR TRANSPORT AV SCOOTEREN:



FARE!

- Hvis du bruker en rampe, forviss om at den tåler den kombinerte vekten av scooteren og brukeren.
- Hvis det brukes en rampe til å forflytte scooteren ombord i et kjøretøy, sørg for at rampen er forsvarlig festet til kjøretøyet.
- Øv stor forsiktighet og kjør alltid rullestolen fremover over en rampe.
- Pass på at rampen er egnet for produktet du skal transportere.
- Maks vinkel på rampen = 10° (18 %)
- Følg brukerinstruksene som fulgte med rampen.
- Vær oppmerksom på at ekstrastyr som er festet på scooteren kan påvirke stabiliteten dens.

4.18 GÅ AV OG PÅ SCOOTEREN

Gå på Elite²-scooteren

1. Pass på at nøkkelen er stilt til AV-stillingen.
2. Stå på siden av scooteren og hev det nærmeste armlenet (Fig. 4.14).
3. Skyv spaken for seterotasjon forover, og dreii setet til deg peker mot deg (Fig. 4.15 - 4.16)).
4. Kontroller at setet er låst forsvarlig i stilling.
5. Sett deg komfortabelt på setet (Fig. 4.17).
6. Skyv spaken for seterotasjon forover, og dreii setet til det peker forover på scooteren (Fig. 4.18).
7. Kontroller at setet er låst forsvarlig i stilling, og skyv armlenet ned (Fig. 4.18).
8. La føttene hvile godt på fotbrettet i scooteren, og forviss om at du lett kan nå alle styreanordningene (Fig. 4.19).

4.3.2 Gå av Elite²-scooteren

1. Stopp Elite²-scooteren helt.
2. Skru nøkkelen til AV-stilling.
3. Skyv spaken for seterotasjon forover, og dreii setet til du sitter på siden av scooteren (Fig. 4.17).
4. Pass på at setet er låst forsvarlig i stilling, og plasser begge føttene på bakken.
5. Gå forsiktig ut av setet og still deg ved siden av scooteren (Fig. 4.16).
6. Du kan enten la setet stå i denne stillingen eller dreie det tilbake så det peker forover i scooteren.

4.19 TIPPESIKRINGER:

ADVARSEL!

- Sørg for at tippesikringene er montert før du bruker scooteren.
- Kontroller at tippesikringene ikke er skadde eller slitte før du bruker scooteren.
- Ledsagere skal merke seg hvor tippesikringene er montert, slik at vedkommendes føtter ikke blir klemt under dem.
- Ikke la barn eller voksne stå på tippesikringene eller andre deler på scooteren, da dette kan gjøre den ustabil.



4.20 KJØRE I BAKKER:

Scooteren er konstruert og testet til å kjøres i bakker og skråninger på inntil 10° (18 %).
Len deg forover når du kjører i oppoverbakker for å gjøre scooteren mer stabil. Senk setet helt ned, skyv det lengst mulig forover, og rett opp seteryggen.
Når du kjører nedover bakker, sitt oppreist eller len ryggstøtten litt bakover for å kompensere.

⚠ ADVARSEL!

- Du må ikke kjøre i bakker eller skråninger som er brattere enn 10°.
- Stopp og rett opp ryggstøtten før du kjører oppover en bakke. Hvis du ikke gjør dette, kan scooteren bli ustabil.
- Hvis du er usikker på om det er trygt å kjøre scooteren i en bakke, må du ikke kjøre opp eller ned bakken/fortauskanten, men heller finne en alternativ rute.
- Kjør alltid rett frem når du kjører oppover eller nedover en bakke (Fig. 4.20).
- Du må aldri ta en «U-sving» når du kjører oppover eller nedover en bratt bakke (Fig. 4.20).
- Vær oppmerksom på at ekstrautstyr som er festet på scooteren kan påvirke stabiliteten dens.

4.21 STIGNINGER: KJØRE OPPOVER:

Når du kjører oppover en bakke, hold scooteren i fart hvis det er trygt å gjøre dette.

Styr scooteren med rolige bevegelser av styrestangen og gasspaken. Setet skal være senket helt ned og plassert lengst mulig forover, mens ryggstøtten skal være rettet opp.

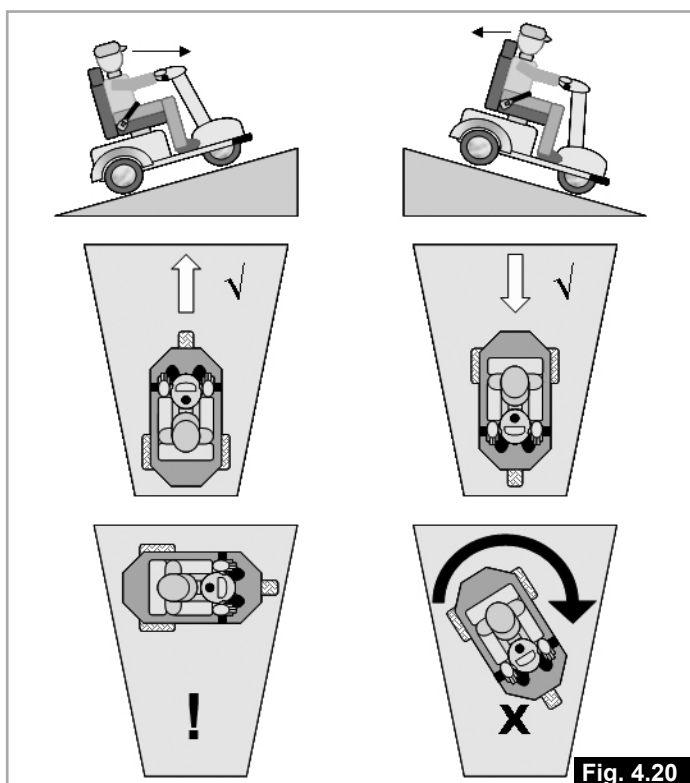

Fig. 4.20

⚠ ADVARSEL!

- Hvis du har stoppet i en bakke, må du starte scooteren forsiktig på nytt.
- Unngå rask start eller stopp av scooteren.
- Unngå brå svinger.

4.22 STIGNINGER: KJØRE NEDOVER:

⚠ ADVARSEL!

- Når du kjører nedover en stigning, er det viktig at scooteren ikke får større fart enn den normale kjørehastighet på flat mark.
- Det er tryggere å kjøre sakte nedover en bakke (under 3-5 km/t) og stoppe, dersom du er redd for å kjøre nedover.
- Hvis scooterens kjørehastighet øker, slipp opp styrespaken for å stoppe alle bevegelser forover. Start deretter scooteren veldig sakte på nytt, og ikke la farten øke mer enn det nivå du er komfortabel med.

4.23 HOFTEBELTE (VALGFRITT UTSTYR)

Kontroller at hoftebeltet er festet og riktig justert før du bruker scooteren.

Hoftebeltet er montert på scooteren slik vist på bildene (Fig. 4.24 - 4.26). Det er viktig at beltet er riktig festet og ikke vridd.

Stramheten på beltet justeres automatisk av det innvendige spolesystemet.

Ta beltet på:

Trekk beltet og beltespennen over fanget ditt, og trykk spennen fast ned i mottakeren (1). Beltet vil strammes automatisk. Kontroller at beltet ikke er slakt og at det er riktig strammet. (Fig. 4.23)

Ta beltet av:

Trykk på den røde knappen merket med «PRESS» for å frigjøre spennen og ta av deg beltet (2) (Fig. 4.21).

⚠ FARE!

- Hoftebeltet er et ekstrautstyr på bestillingsskjemaet, som monteres på fabrikken av Sunrise Medical.
- Hoftebeltet må monteres på riktig måte på scooteren, slik at det er komfortabelt å bruke. Hvis du er usikker på hvordan du monterer eller bruker dette ekstrautstyret, ta kontakt med din hjelpemiddelsentral.
- Hoftebeltet skal monteres slik at beltet er i en vinkel på ca. 45°. Når beltet er riktig justert, skal ikke brukers overkropp synke ned i setet (Fig. 4.22).

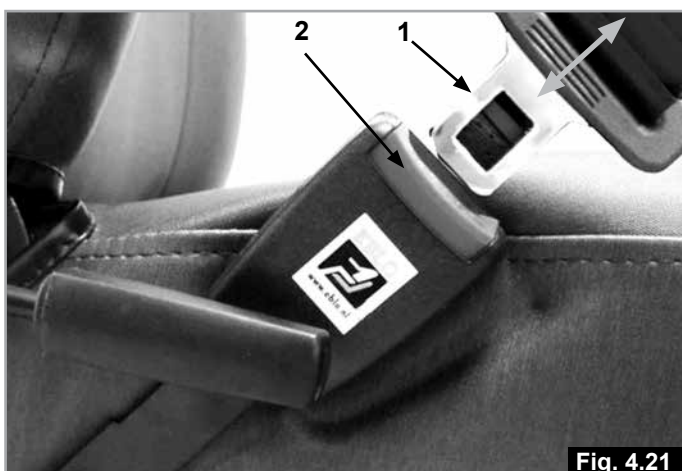

Fig. 4.21

FARE!

- Hoftebeltet alene skal ikke brukes når scooteren og brukeren transporteres i et kjøretøy. Bruk alltid sikkerhetsbeltet som er montert i kjøretøyet.
- Hoftebeltet må kontrolleres daglig for å forvise om at det er riktig justert, at det fungerer som det skal, og at det ikke er slitt.
- Hvis du ikke kontrollerer at beltet sitter som det skal og er riktig justert før bruk, kan brukeren pådra seg alvorlige personskader. Hvis beltet er for løst, kan f. eks. brukeren skli ned i setet og kveles.

Vedlikehold:

- Kontroller hoftebeltet og festene regelmessig. Se etter slitasje eller skader.
- Skift ut deler om nødvendig.
- Rengjør hoftebeltet med varmt såpevann og la det tørke.
- Det skal være en håndbredde mellom brukers kropp og beltet (Fig. 4.23).
- Sunrise Medical anbefaler at tilpasningen av beltet kontrolleres daglig, for å forvise seg om at brukeren ikke har rejustert beltet ved en feiltakelse.
- Hvis du er usikker på hvordan hoftebeltet brukes eller virker, kan du spørre din helseterapeut, hjelpemiddelsentral eller omsorgsperson om hjelp.

Hoftebeltet må monteres på riktig måte på scooteren, slik at det er komfortabelt å bruke. Hvis du er usikker på hvordan du monterer eller bruker dette ekstrastyret, ta kontakt med hjelpemiddelsentralen eller din Sunrise Medical-representant.



Fig. 4.23



Fig. 4.24



Fig. 4.25

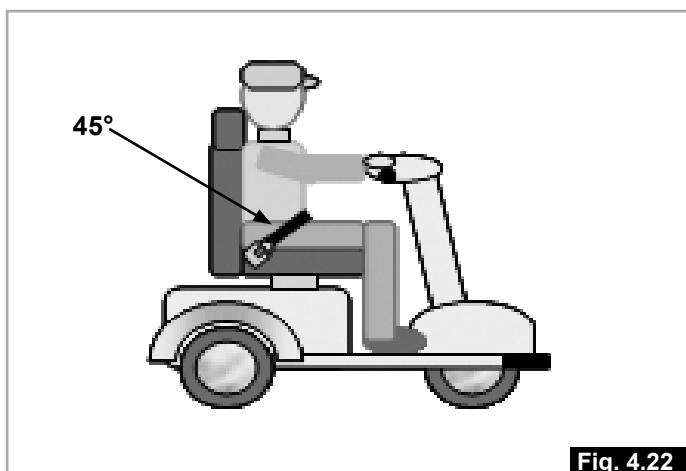

Fig. 4.22



Fig. 4.26

4.24 SIKKERHETSKONTROLLER

ADVARSEL!

- Vekten på brukeren og eventuelt utstyr/enheter på scooteren må aldri overstige 175 kg.
- Før du bruker scooteren, kontroller at frihjulsmodusen ikke er valgt og at alle styreanordningene virker som de skal.
- Hvis du oppdager feil med scooteren, få den reparert eller tilbakestillt. Hjelpemiddelsentralen kan hjelpe deg å finne og rette opp feilen.
- Sørg for at batteriene er ladet opp. Ikke bruk scooteren dersom det er lite strøm på batteriene. Scooteren kan da plutselig stoppe.
- Husk at når du stiger av og på setet, vil det være et tidspunkt hvor setet ikke er rett under seg.
- Vær ekstra forsiktig når du rygger scooteren. Hvis ett av hjulene treffer en hindring i veien, kan du miste kontroll over scooteren eller falle ut.
- Kjør aldri scooteren i en bakke/skråning med mindre du er helt sikker på at du kan gjøre det uten at scooteren mister trekkraft.
- Når du kjører scooteren, skal ryggstøtten alltid være rettet opp og setet skal peke forover.
- Løft kun scooteren ved å holde fast i ikke-avtakbare deler på hovedrammen.
- Kortslutt aldri de elektriske forbindelsene, da det kan forårsake en eksplosjon.
- Ikke bruk scooteren dersom ett eller flere av dekkene er skadde eller har for stort/lavt lufttrykk.
- Du bør skru av scooteren når du bruker en mobiltelefon.
- Ikke røyk mens du sitter i scooterens sete.
- Hvis du stopper og tar en pause mens du kjører, men forblir sittende i setet i mer enn noen få minutter, må du slå av scooteren.

5.0 Montering og tilleggsutstyr

5.1 SETEJUSTERINGER

ADVARSEL!

Bruk alltid riktig løfteteknikk til enhver tid når du skal løfte deler som veier mer enn 10 kg.

Oppfellbare armlener (Fig. 5.1): Ved å trekke enden på armlene opp, vil armlenene vippes opp slik at du lett kan gå inn og ut av Elite 2-scooteren.

Spake for seterotasjon (Fig. 5.2): Denne spaken er montert på venstre side under setet. Skyv den forover for å dreie setet 360 grader, og slipp den opp for låse setet i den 45 graders stillingen du ønsker.

Justering av setehøyde: (Fig. 5.3) Høyden på setestammen kan justeres i fire forskjellige høyder. Skru forsiktig opp de to boltene og mutrene, sett setestammen i ønsket høyde, og stram deretter mutteren.

Skyvemekanisme (Fig. 5.4): Mekanismen gjør at du kan skyve setet forover og bakover. Trekk opp spaken som er plassert foran under setet, og bruk beina og kroppen til å skyve setet til ønsket stilling, før du slipper opp spaken.

Demontere setet (Fig. 5.5 - 5.8)

1. Skyv spaken for seterotasjon forover, og drei setet til det peker forover på scooteren.
2. Stå bak setet, vipp opp armlenene, og skyv ryggstøtten forover ved å trekke justeringsspaken for ryggstøtten opp.
4. Plasser hendene på hver side av setebasen, skyv spaken for seterotasjon forover, og løft setet vertikalt. Husk å holde ryggen din rett når du gjør dette. Bøy knærne om nødvendig.

5.2. TIPPESIKRINGER:

Disse er montert på fabrikken og må aldri tas av scooteren. Tippetikringene er boltet fast bak på scooterens ramme (Fig. 5.8).

ADVARSEL!

Bruk aldri scooteren uten tippetikringene.

5.3 BATTERIER:



Les avsnitt 9.0 i denne håndboken for mer informasjon om batterier og opplading.

FARE!

- Ikke røyk i nærheten av batteriene eller utsett dem for direkte varme (f.eks. åpen ild eller gassflammer).
- Ikke prøv å skifte sikringene selv.
- Ikke prøv å forbikoble sikringen, da dette er svært farlig og kan forårsake brann.
- Hvis du tror det har oppstått en feil, ta kontakt med hjelpemiddelsentralen snarest mulig.
- Ikke kortslutt batteripolene. Husk at verktøy, smykker o.l. kan være strømførende hvis de kommer i kontakt med batteripolene, noe som kan forårsake alvorlige brannskader og/eller eksplosjon!
- Sørg for at det er montert gummideksler for batteripolene.
- Batteriene er tunge. Bruk riktig løfteteknikk når du tar dem ut av scooteren.
- Bruk alltid håndtakene på batteriene når du løfter dem.
- Sett alltid festestangen tilbake på plass når batteriene er skiftet ut eller satt tilbake i batterirommet.



Fig. 5.1



Fig. 5.5



Fig. 5.2



Fig. 5.6

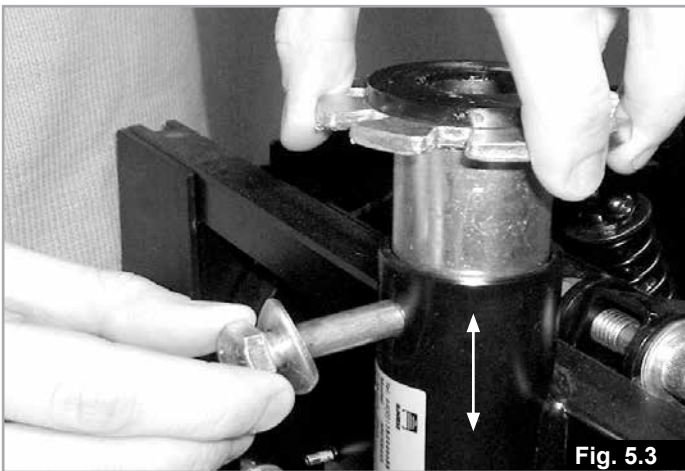

Fig. 5.3



Fig. 5.7



Fig. 5.4



Fig. 5.8

Ta ut batteriene:

1. Demonter setet (Fig. 5.5 - 5.8)
2. Fjern batteridekslet ved å løfte opp den elastiske stroppen fra festepinnen, før du tar det av (Fig. 5.9).
3. Trekk de to halvdelene på plastpluggen for batteriforbindelsen fra hverandre (Fig. 5.10).
4. Fjern festestangen for batteriet ved å trekke ut en av klipsene, og skyv stangen gjennom hullet (Fig. 5.11). **MERK:** Det brukes to hull for denne stangen, så legg merke til hvilken stilling som brukes slik at stangen settes tilbake på riktig plass.
5. Hvis batteriene eller de isolerte rørene skal skiftes ut, ta av gummidekslet på batteripolene og koble fra polene ved bruk av en 11 mm skiftenøkkel (Fig. 5.12).
6. Med batteriet plassert rett foran deg, bøy knærne og hvil underarmene på knærne for ekstra støtte (Fig. 5.13).
7. Ta tak i batterihåndtaket med begge hender (Fig. 5.13).
8. Løft batteriet vertikalt ved å rette opp bena dine mens du holder ryggen rak (Fig. 5.14).
9. Flytt batteriet til et trygt sted mens du fortsatt holder ryggen rak, og bøy knærne dine når du setter det ned.

MERK: Hvis du bytter ut batteriene med batterier av en annen størrelse, kan det være nødvendig å justere høyden på festestangen slik, at den passer de nye batteriene. Det kan også være nødvendig å bruke den selvklebende skumgummistripsen i batteriboksen, for å unngå at batteriene beveger seg. Kutt stripsen til ønsket lengde. Hvis det er nødvendig med større høyde, kan du lime to strips oppå hverandre.

Batterivekt:

Batteritype	Vekt kg
MK 60 amp (ved 20 t)	19,3
MK 73,6 amp (ved 20 t)	24,3
EXIDE-GNB 60 amp (ved 20 t)	19,8
EXIDE-GNB 70 amp (ved 20 t)	23,0

5.4 KRYKKEHOLDER

Montering bak på rammen, Fig 5.15

Montering bak på setet, Fig 5.16

⚠ADVARSEL!

- Pass på at krykken sitter godt fast i krykkeholderen.
- Pass på at krykken ikke er i veien for scooterens mekanismer.
- Pass på at krykken ikke stikker ut fra scooteren.
- Ikke forsøk å ta ut krykken mens scooteren er i bevegelse.
- Du må alltid stoppe rullestolen helt og slå av strømmen til styreboksen før du fjerner krykken, Dette vil forhindre at scooteren flytter seg ved et uhell.

5.5 LYS OG BLINKLYS,

Foran, Fig. 5.17

Bak, Fig. 5.18

Kontroller at lysene og blinklysene virker som de skal og at lyktglassene er rene, før du bruker scooteren ute om kvelden eller i dårlig sikt.

MERK: Lysklyngen som er montert på scooteren består av LED-lamper. De er svært effektive og pålitelige, som betyr at du ikke trenger å skifte «lyspærer». Hvis en lysklynge skulle bli skadet, ta kontakt med din godkjente servicetekniker ved behov for service, reparasjoner eller arbeid under garanti.

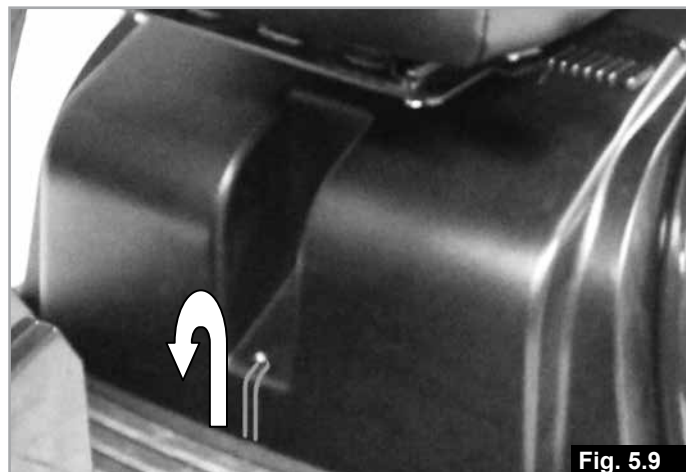

Fig. 5.9



Fig. 5.10

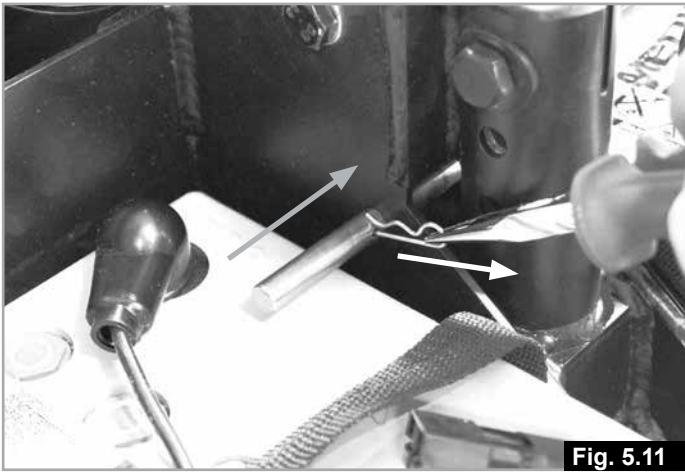

Fig. 5.11



Fig. 5.15



Fig. 5.12



Fig. 5.16



Fig. 5.13



Fig. 5.17



Fig. 5.14



Fig. 5.18

5.6 USB-UTTAK MED 5V LIKESTRØM

Dette er et nyttig strømuttak. Et 5 V - 1,2 A-strømuttak som kan brukes med eksternt svakstrømsutstyr, slik som telefonladere osv. (Fig. 5.19).

ADVARSEL!

Ikke koble til utstyr som har en større spenning enn det som er merket på uttaket. Strømmen vil kuttes dersom 1,2 A overstiges, men den vil automatisk gjenopprettes når utstyret som forårsaket strømbreuddet kobles fra.

5.7 HEVET FOTPLATE

Fotplaten tilpasser vinkelen på brukerens kne/legg, for å gi brukere med kortere ben maksimal komfort (Fig. 5.20).

ADVARSEL!

Vær oppmerksom at avstanden ned til bakken er høyere, så vær forsiktig når du går av og på scooteren.

5.8 FORLENGET RYGGSTØTTE

Dette utstyret gir ekstra støtte og komfort til den øvre delen av ryggen og skuldrene. Det er spesielt egnet for høye brukere (Fig. 5.21).



Fig. 5.19



Fig. 5.20

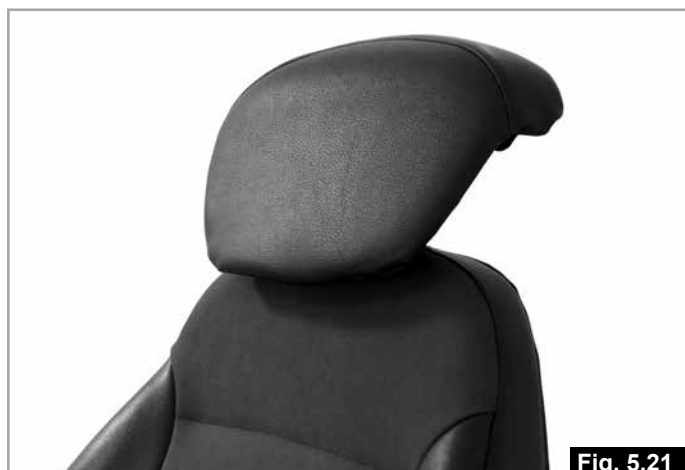

Fig. 5.21

5.9 NAKKESTØTTE

Den kollisjonstestede nakkestøtten gir ekstra komfort for bakhodet, nakken og skuldrene (Fig. 5.22).

5.10 UNIVERSALFESTE BAK PÅ SCOOTEREN

Festet brukes til oppbevaringsboksen bak på scooteren, men kan i tillegg benyttes som en base for mindre koffertter (Fig. 5.23).

ADVARSEL!

- Maks. vekt = 10 kg.
- Brukerens kroppsvekt pluss bagasje må aldri overstige den maksimalt tillatte vektgrensen for scooteren.

5.9 NAKKESTØTTE

Den kollisjonstestede nakkestøtten gir ekstra komfort for bakhodet, nakken og skuldrene (Fig. 5.22).

5.10 UNIVERSALFESTE BAK PÅ SCOOTEREN

Festet brukes til oppbevaringsboksen bak på scooteren, men kan i tillegg benyttes som en base for mindre koffertter (Fig. 5.23).

ADVARSEL!

- Maks. vekt = 10 kg.
- Brukerens kroppsvekt pluss bagasje må aldri overstige den maksimalt tillatte vektgrensen for scooteren.

5.11 KURV MED HÅNDTAK BAK PÅ SCOOTEREN

Med dette utstyret kan mer bagasje/varer bæres på scooteren. Kurven kan tas av, og den er utstyrt med et praktisk bærehåndtak (Fig. 5.24).

ADVARSEL!

- Maks. vekt = 5 kg.
- Brukerens kroppsvekt pluss bagasje må aldri overstige den maksimalt tillatte vektgrensen for scooteren.



Fig. 5.22



Fig. 5.23

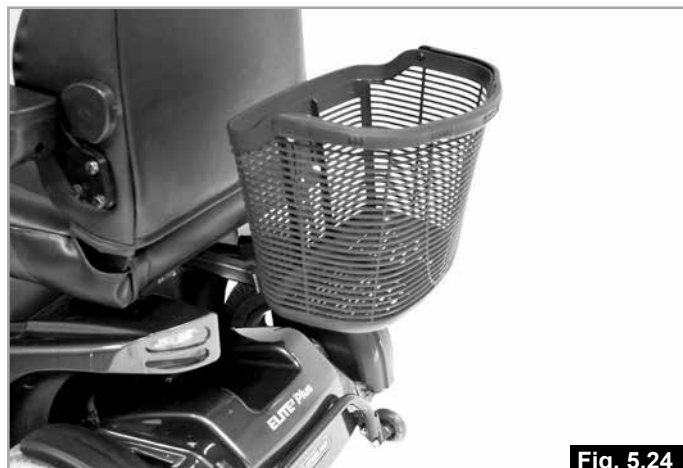

Fig. 5.24

5.12 OPPBEVARINGSBOKS BAK PÅ SCOOTEREN

Denne boksen er mer værtett og sikrere for gjenstander slik som regntøy, varer, personlige gjenstander osv. Når boksen er låst, kan den ikke åpnes eller tas av scooteren. Når boksen er låst opp, kan den åpnes og fjernes fra scooteren med et knappetrykk (Fig. 5.25).

⚠ ADVARSEL!

- Maks. vekt = 10 kg.
- Brukerens kroppsvekt pluss bagasje må aldri overstige den maksimalt tillatte vektgrensen for scooteren.

5.13 FOTPEDAL

Dette utstyret kan monteres hvor som helst på gulvet i scooteren, eller på den hevete plattformen. Den brukes sammen med enten et dreiehåndtak eller en sidestyrespak. Det brukes i tillegg to brytere, én bryter som veksler mellom forover- og bakoverkjøring, og en annen bryter som veksler mellom bruk av fotpedalen og dreiehåndtaket eller den sidemonterte styrespaken (Fig. 5.26).

Se også avsnittene 7.12 og 7.13.

⚠ ADVARSEL!

Hvis du trykker ned pedalen ved et uhell når scooteren er slått på, vil scooteren flytte på seg. Vær forsiktig og slå alltid av scooteren når du ikke skal kjøre den.

5.14 GASSPAKE MED DREIEHÅNDTAK

Styrespaken med dreiehåndtak kan brukes alene eller sammen med fotpedalen. Hvis den skal brukes alene, er den utstyrt med en forover-/reversbryter. Hvis dreiehåndtaket brukes sammen med fotpedalen brukes det i tillegg to brytere, én for forover/revers og én for å velge de forskjellige styreanordningene (Fig. 5.27). Se også avsnittene 7.12 og 7.13.

5.15 VINKELJUSTERBAR BENSTØTTE

Benstøtten gir ekstra støtte for brukerens fot, ankel og ben, for å forhindre krampe og redusere leddsmerter. Den kan monteres hvor som helst på gulvet i scooteren eller på den hevete fotplattformen (Fig. 5.28).



Fig. 5.25



Fig. 5.26



Fig. 5.27



Fig. 5.28

5.16 ELEKTRISK SETELØFT

Dette er et daglig hjelpeutstyr. Det kan hjelpe brukeren å nå gjenstander uten å måtte reise seg opp, f.eks. i butikker eller ved innsjekkingskranke på flyplasser. Det styres av en bryter som er montert under setet (Fig. 5.29).

ADVARSEL!

- Scooterens stabilitet vil påvirkes når setet er hevet opp.
- Ikke strekk deg for langt når du sitter i setet på scooteren.
- Ikke bruk seteløftfunksjonen i bratte bakker.
- Ikke bruk frihjulsmodusen.
- Se opp for overhengende gjenstander (slik som kjøkkenskap) når du bruker seteløftfunksjonen.
- Vær årvåken. Se opp for små barn eller dyr når du bruker seteløftfunksjonen.
- For å forhindre at du faller, anbefaler vi at armlenene er senket ned når du bruker seteløftfunksjonen.
- For din egen sikkerhet, er alle motoriserte bevegelser deaktivert når du bruker seteløftfunksjonen. De motoriserte bevegelsen vil aktiveres på nytt når setet er senket ned i normal stilling.
- På lik linje med alle bevegelige deler, må du passe på at du ikke klemmer fingrene når setet er hevet.

5.17 MANUELT SVINGBAR BENSTØTTE (ALR)

Dette utstyret tilbyr ekstra sitte- og posisjoneringsmuligheter. Det er utviklet for brukere som trenger større fleksibilitet og støtte for bena og føttene (Fig. 5.30).

5.18 AMPUTASJONSSTØTTE

Dette gir ekstra støtte for person med amputerte ben, da det tilbyr en komfortabel og stabil plattform. Den er helt justerbar for å gi nøyaktig plassering, slik at behovene til hver enkelt bruker kan dekkes (Fig. 5.31).

5.19 HØYDEJUSTERBAR ARMLENBRACKETT

En tilleggsbrakett som gjør at vinkeljusterbare armlener også kan justeres i høyden (Fig. 5.32).



Fig. 5.29



Fig. 5.30



Fig. 5.31



Fig. 5.32

5.20 SIDESPEIL

Speilet er montert på styret og kan justeres helt. Det finnes to typer: venstremontert og høyremontert (Fig. 5.33).

5.21 RULLATORFESTE

En ramme som monteres bak på scooterens og som gjør at rullatorer kan fraktes på scooteren.

ADVARSEL!

- Vær oppmerksom på at påmontert utstyr vil øke scooterens fotspor.
- Vær ekstra forsiktig når du styrer scooteren dersom en rullator fraktes ombord på den.
- Pass på at slikt utstyr er forsvarlig festet før du begynner å kjøre.
- Vær oppmerksom på at gjenstander som fraktes på scooteren kan blokkere baklysene. I slike tilfeller må du kun kjøre scooteren på fortauet mens utstyret fraktes, spesielt om natten.

5.22 HOLDER TIL OKSYGENFLASKE

Disse finnes i to diametre på 100 og 120 mm. Begge monteres på setet ved bruk av boltene på armlenbraketten. Begge kan monteres på høyre eller venstre side av setet. Holderen er konstruert til å holde en flaske på 3,9 kg (Fig. 5.25).

ADVARSEL!

Hvis du bruker oksygen, må du overholde alle forholdsregler som gjelder oksygenbruk.

- Ikke kjør inn på områder hvor det kan være fare for åpen ild.
- Røyk aldri i nærheten av batteriene eller batteriladeren.
- Ikke bruk sendeutstyr, slik som mobiltelefon osv.

5.23 HEL STØTFANGER FORAN PÅ SCOOTEREN

Denne hele, kapslete støtfangeren for bruk foran på scooteren kan bestilles som ekstrautstyr (Fig. 5.36).



Fig. 5.33



Fig. 5.34



Fig. 5.35



Fig. 5.36

5.24 HJØRNESTØTFANGERE, FORAN

Hjørnestøtdemperne er standardutstyr på scooteren (Fig. 5.37).

5.25 MASSIVDEKK

Massivdekk kan kjøpes som ekstrautstyr.

Massivdekkene gir brukeren større sikkerhet fordi de ikke kan punktere.

MERK: Massivdekk gir en fastere kjøreegenskap.

5.26 VINDSKJERM (IKKE AVBILDET).

ADVARSEL!

- Ikke bøy vindskjermen.
- Ikke utsett vindskjermen for kraftige støt.
- Hold den ren ved bruk av varmt såpevann, slik at du alltid har god sikt.
- Hvis gummlisten rundt vindskjermen mangler eller er skadd, må den erstattes snarest mulig.



Fig. 5.37



Fig. 5.38

6.0 Bruke scooteren

ADVARSEL!

- Enkelte deler på scooteren er tunge. Bruk riktig løfteteknikk.
- Hvis du er usikker på om du klarer å løfte eller ta av deler på scooteren, eller om du er i stand til å utføre noen andre oppgaver som krever fysisk styrke, må du be noen som kan gjøre det om hjelp, eller kontakte hjelpemiddelsentralen.

6.1 KLARGJØRE SCOOTEREN TIL Å TRANSPORT:

Ta ut batteriene slik beskrevet i avsnitt 5.3.

For å løfte ut batteriene, bruk håndtakene på krybben som omgir batteriene.

Pass på at setet er demontert (avsnitt 5.0) eller lagt ned, og at styrestangen er skjøvet ned så langt den går.

6.2 BRUKE SCOOTEREN PÅ NYTT:

Gjør fremgangsmåten beskrevet ovenfor i motsatt rekkefølge.

Sett tilbake batteriene.

ADVARSEL!

- Du må aldri løfte scooteren ved å holde fast i armlenene, setet eller styrestangen, da dette kan forårsake personskade eller skade på scooteren.

6.3 LENE RYGGSTØTTEN BAKOVER

ADVARSEL!

- Vær forsiktig når du justerer vinkelen på ryggstøtten, da du kan falle bakover og slå deg eller skade scooteren.
- Når du justerer vinkelen på ryggstøtten, pass på at du ikke klemmer fingrene dine.

Vinkelen på ryggstøtten justeres ved bruk av spaken som er vist i Fig. 6.1.

6.4 LUMBALSTØTTE FOR RYGG

Hvis dette utstyret er montert på scooteren, vil den ha en ekstra justering for lumbalstøtten. (Fig. 6.2)

Du justerer dette ved å vri på hjulet som er plassert bak armlenet på venstre side av scooteren. Vri hjulet i pilens retning for å øke lumbalstøtten. Lumbalstøtten vil øke og deretter reduseres etter hvert som du vrir hjulet i pilens retning.

6.5 SETESTILLING

Setet på scooteren kan justeres forover eller bakover. Justeringsspaken er plassert på høyre side under framsiden på setet. Trekk spaken opp, og bruk beina og kroppen til å flytte setet til ønsket stilling, før du slipper opp spaken, (Fig. 6.3).

6.6 ARMLENVINKEL

Vinkelen på armlenene kan justeres for øke komforten. Justeringshjulet (1) er plassert under hoveddelen på armlenet. Hjulet kan vris begge veier for å øke eller redusere vinkelen på armlenet (Fig. 6.4).

6.7 JUSTERE STYRESTAMMEN

FARE!

- Ikke juster styrestangen mens scooteren er i bevegelse, da du kan pådra deg alvorlige personskader hvis du mister kontroll over scooteren.
- Ikke heng eller plasser poser o.l. på styrestangens justeringshåndtak.
- Pass på at du ikke holder fingrene eller andre kroppsdeler i nærheten av den nedre delen på styrestangen når den justeres. Du kan klemme fingrene og pådra deg alvorlige personskader.

Vinkelen på styrestangen kan justeres for å gjøre det lettere å gå inn og ut av scooteren, samt for å øke kjørekomforten.

1. Vri spaken med urviserne.
2. Hold fast i styret, og trekk styrestangen opp eller ned til ønsket stilling.

Styrestangen er utstyrt med en gassdrevet stag for å gjøre det lettere å justere stillingen på stangen, (Fig. 6.5).

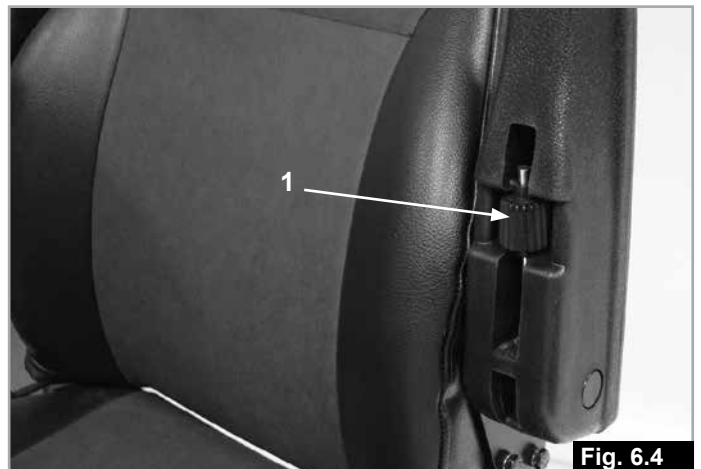

6.8 JUSTERE STYRET PÅ ELITE² XS, RS DELTA

⚠ADVARSEL!

Vinkelen på styret på Elite² Delta-scooteren kan justeres for å dekke brukerens behov (Fig. 6.6). Styret er festet til kontrollsystemet.

Hjelpemiddelsentralen eller din Sunrise Medical-representant kan justere vinkelen på styret om nødvendig. Ikke forsøk å foreta denne justeringen selv. Kontrollsystemet på scooteren kan skades hvis det foretas en uautorisert justering.

6.9 JUSTERE STYRET PÅ ELITE² PLUS

⚠ADVARSEL!

- Vinkelen på Elite² PLUS-scooterens styre kan justeres for å dekke behovene dine (Fig. 6.7). Styret er festet i kontrollsystemet.
- Hjelpemiddelsentralen eller din Sunrise Medical-representant kan justere vinkelen på styret om nødvendig. Ikke forsøk å foreta denne justeringen selv. Kontrollsystemet på scooteren kan skades hvis det foretas en uautorisert justering.



Fig. 6.6



Fig. 6.7

6.10 HELLING

Se også avsnitt 4.20.

Følgende instruksjoner forklarer hvordan scooteren skal kjøres på riktig måte over bratte ramper og i bakker, spesielt når du skal kjøre nedover disse (Fig. 6.8).

⚠FARE!

- Vi anbefaler at du bruker en lav fartsinnstilling når du kjører i bakker, spesielt når du rygger.
- Vi anbefaler på det sterkeste at du retter opp ryggstøtten når du kjører i bakker.
- Hvis du stopper i en bakke må du starte sakte på nytt, og, om nødvendig, lene deg forover i setet for å forhindre at forhjulet løftes opp fra bakken.
- Når du kjører nedover bakker, er det viktig at scooteren ikke får større fart enn den normale kjørehastigheten. Det tryggeste er å kjøre sakte nedover bratte bakker, og stoppe umiddelbart hvis du er usikker på hvordan du skal styre scooteren.
- Hvis farten øker, slipp opp styrespaken for å senke farten, eller stopp scooteren helt.
- Start scooteren sakte på nytt, og ikke la farten øke.
- Pass på at scooteren er i kjøremodus, fordi det automatiske bremsesystemet da er aktivert.
- Det er svært farlig å kjøre oppover eller nedover en bakke uten at det automatiske bremsesystemet er aktivert. Dette anbefales derfor ikke.
- Reduser alltid kjørehastigheten før du kjører rundt en sving, spesielt når du kjører i nedoverbakke.
- Hvis du ikke overholder denne forholdsregelen kan scooteren velte.
- Ikke kjør på tvers av bakker med en stigningsgrad på over 10° (1:6).
- Hvis du ikke overholder denne forholdsregelen kan scooteren velte.

6.11 KJØRE OPP EN BAKKE

(Fig. 6.8).

- Kjør alltid i en rett vinkel opp bakker og ramper, så langt det lar seg gjøre.
- Når du skal kjøre opp en svært lang bakke, lønner det seg å ta en pause underveis. Dette vil forbedre scooterens ytelsen og la motoren kjøles ned.
- Ikke kjør på tvers av bakker med en stigningsgrad på over 10° (1:6).
- Bruk den laveste kjørehastigheten når du rygger ned en bakke.
- La aldri hjulene på scooteren stå på forskjellige nivåer, f.eks. på en fortauskant og i veien, samtidig.

6.12 FRIHJULSMODUS



Se også avsnitt 4.7.

- Ikke sitt på scooteren når frihjulsmodusen er aktivert.
- Ikke prøv å kjøre scooteren når frihjulsmodusen er aktivert.
- La aldri noen skyve scooteren når du sitter på den og frihjulsmodusen er aktivert.
- Ikke aktiver frihjulsmodusen når du har stoppet eller parkert scooteren i en bratt bakke.
- Ikke aktiver frihjulsmodusen mens du fortsatt sitter på scooteren.

Skyv spaken ned for å aktivere frihjulsmodusen. Drivhjulene vil snurre fritt. Hvis du vil skyve scooteren når motoren er slått av, følger du denne fremgangsmåten. Når spakene er skjøvet opp, vil drivhjulene automatisk kobles til drivverket (Fig. 6.9).

6.13. LUFFTRYKKET:

Det er viktig å kontrollere lufttrykket og dekkenes generelle forfatning, regelmessig.

Det maksimale lufttrykket som anbefales for dekkene er:

- Elite2 XS & RS = 1,8-2,0 bar (25-28 P.S.I.)
- Elite2 Plus = 2,4-2,5 bar (33-35 P.S.I.)

For mer informasjon om dekkene, se avsnitt 18.2 og 18.3.



Bruk aldri luftpumpen på en bensinstasjon til å pumpe opp dekkene. Vi anbefaler at du bruker en håndpumpe eller en trykkgulator (manometer).

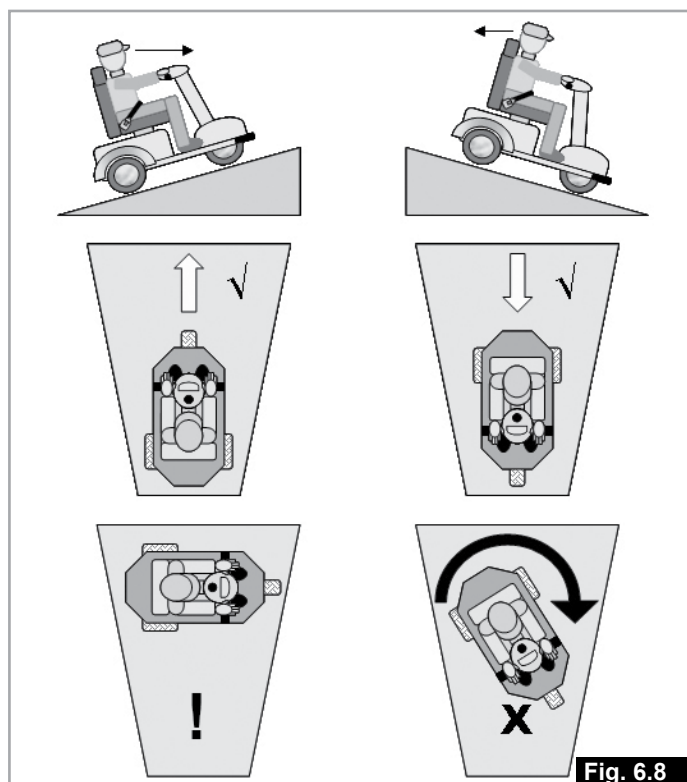

Fig. 6.8



Fig. 6.9

6.14 KJØRE OVER EN FORTAUSKANT ELLER ET TRINN

Scooteren kan kjøre opp og ned fra fortauskanter som er inntil 100 mm (4») høye.

Når du skal kjøre over en fortauskant, husk å kjøre rett fram i 90° vinkel (Fig. 6.10).

Kjør mot fortauskanten eller trinnet fra minst 500 mm avstand, velg en middelhøy eller høy hastighetsinnstilling, og kjør over fortauskanten eller trinnet uten å stoppe.

Du vil også øke stabiliteten dersom du lener deg forover.

MERK: Tyngre brukere må benytte en høyere hastighetsinnstilling

⚠ ADVARSEL!

- Kjørehastigheten og fremgangsmåten kan variere, avhengig av scooterens ytelse og hjultype.
- Dekk med svært lavt lufttrykk kan gjøre at du mister kontroll over scooteren når du kjører over fortauskanter, som igjen kan skade scooteren.

6.15 KJØRE NED FRA EN FORTAUSKANT ELLER ET TRINN

For å kjøre ned fra en fortauskant, stå i 90° vinkel til fortauskanten, men velg en lav hastighetsinnstilling.

Kjør sakte forover og la forhjulet/forhjulene rulle forsiktig ned fra fortauskanten.

De bakre støttehjulene kan komme i kontakt med fortauet når du kjører ned fra kanten. Dette er normalt (Fig. 6.11).

6.16 BRUKE SCOOTEREN I NÆRHETEN AV VANN

Vær ekstra forsiktig når du bruker scooteren i nærheten av åpent vann. Slepeveier, strender, kaier og elvebredder kan være farlige.

⚠ FARE!

- Ikke kjør på tvers av skråninger ned mot en vannkant.
- Hold minst en scooterlengdes avstand fra vannkanten når dette er mulig.
- Vær oppmerksom på hindringer slik som røtter, kumlokk og fortøyningsringer, da du kan miste kontroll over scooteren hvis du kjører på dem ved et uhell.
- Kjør sakte.
- Rygg aldri mot et åpent vann.
- Ikke kjør opp eller ned bakker i nærheten av åpent vann.
- Vik for fotgjengere på fortau og gangstier.
- Bruk hornet for å gjøre andre oppmerksomme på hvor du befinner deg.
- Ikke kjør forbi fotgjengere hvis det betyr at du må kjøre for nærme vannet.
- Unngå skråninger med dyp sand, grus, gjørme og gress.
- Vær ekstra forsiktig når det blåser, da løst tøy (poncho, pledd osv.) kan blåse opp og komme i veien for styreanordningene eller blokkere sikten din.
- Ikke kjør i nærheten av åpent vann i storm.
- Når scooteren står stille, vri nøkkelen til OFF-stillingen.
- Overhold alle forskrifter, lover og regler.

⚠ ADVARSEL!

- Vask alltid scooteren nøye hvis den har vært utsatt for gjørme, sand, salt eller andre elementer.
- Ikke bruk en høytrykkspyler (se avsnitt 11).

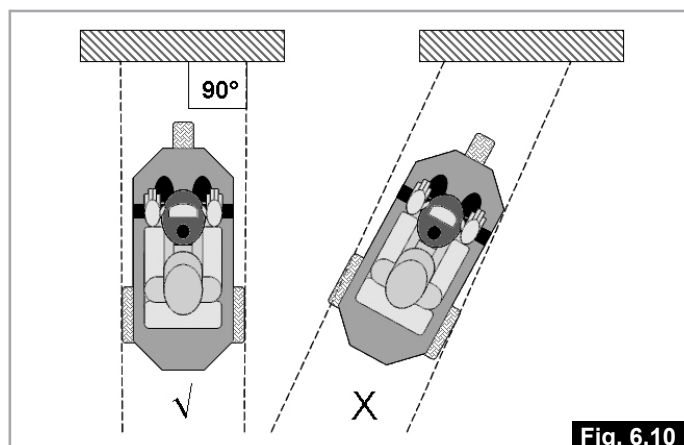

Fig. 6.10

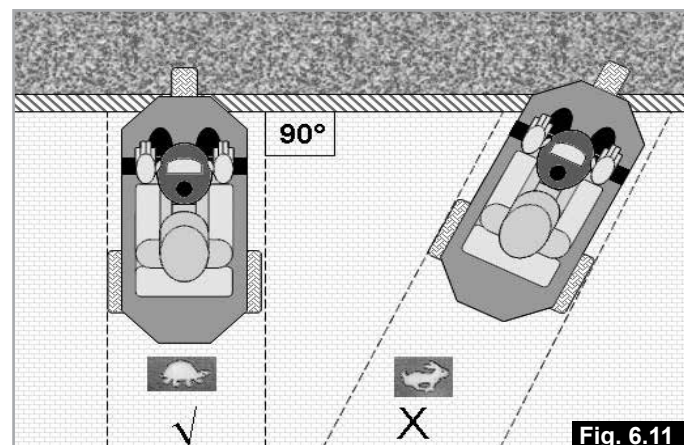

Fig. 6.11

7.1 ELITE² XS, RS-KONTROLLSYSTEM

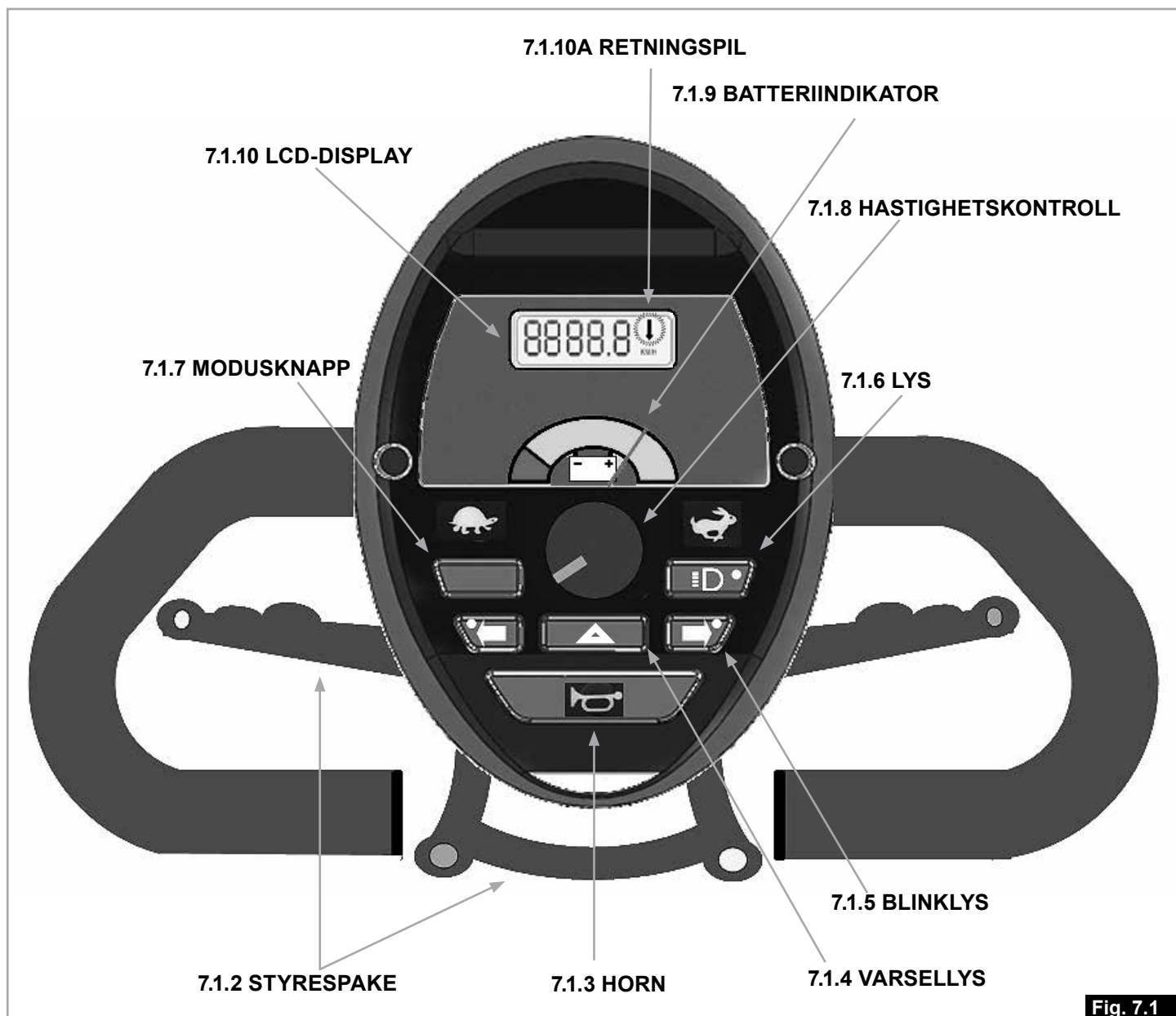

Fig. 7.1

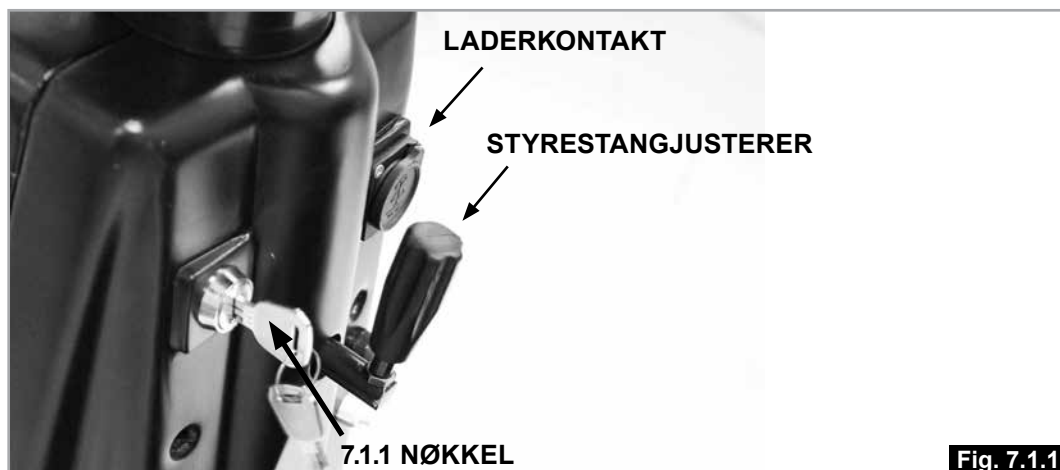

Fig. 7.1.1

Se Fig. 7.1- Fig. 7.1.1 - Fig. 7.1.2 - Fig. 7.1.3

7.1.1 AV/PÅ-NØKKELBRYTER

Av/på-nøkkelbryteren gir strøm til elektronikken i styresystemet, som igjen gir strøm til motorene i scooteren.

- For å slå scooteren PÅ, sett inn nøkkelen vertikalt og vri den 90 grader med urviserne.
- For å slå AV scooteren, vri nøkkelen tilbake til vertikal stilling og ta den ut (Fig. 7.1.1).

ADVARSEL!

- Ikke bruk av/på-nøkkelbryteren til å stoppe scooteren med mindre det er et nødstilfelle. (Hvis du gjør dette kan det redusere levetiden til kjørekomponentene).
- For å unngå uventet og utilsiktet bevegelse av scooteren, samt for å spare batteristrøm, anbefaler vi at nøkkelbryteren slås av når scooteren står stille eller ikke er i bruk.

7.1.2 STYRESPAK (WIGWAG-KONTROLL)

Styrespaken er montert ved håndtakene på styret. Kjørehastigheten samt forover-/bakoverkjøring kontrolleres ved hjelp av styrespaken eller wigwag-kontrollen.

Trekk styrespaken forsiktig med høyre hånd, eller skyv wigwag-kontrollen med venstre tommel, for å kjøre scooteren forover. Hvor langt du skyver spaken eller wigwag-kontrollen står i forhold til hvor fort scooteren kjører.

Ved bruk av venstre hånd eller høyre tommel kan du rygge Elite2-scooteren. Dette styrer også kjørehastigheten når du rygger.

Spaken vil automatisk gå tilbake til nøytral stilling og scooteren vil stoppe mykt når du slipper opp spaken. Bremsene kobles inn når du slipper opp wigwag-kontrollen.

ADVARSEL!

Det er standardinnstillingen som er beskrevet ovenfor. Hvis du kjøper scooteren brukt, vær oppmerksom på at funksjonene for gasspaken kan være snudd for å dekke behovene til den forrige eieren.

Når du bremser, vil bremselysene bak på scooteren tennes. Disse vil virke selv om frontlysene på scooteren er slått av.

Scooteren kan programmeres med en ryggealarm, for å varsle andre kjøretøyer og fotgjengere om at du rygger. **MERK:** Ryggealarmen er deaktivert som standard, men den kan aktiveres av hjelpemiddelsentralen eller din Sunrise Medical-representant. Det anbefales ikke at denne funksjonen deaktiveres dersom bruk av ryggealarm er påkrevd i ditt land.

MERK: Funksjonene for å kjøre forover/bakover kan programmeres om fra høyrehåndsbruk til venstrehåndsbruk. Rådfør deg med hjelpemiddelsentralen eller din Sunrise Medical-representant.

MERK: Vinkelen på styret kan justeres til en mest mulig komfortabel stilling av hjelpemiddelsentralen eller din Sunrise Medical-representant.

ADVARSEL!

Det er viktig å stoppe scooteren før du skifter kjøreretning fra forover til revers. Slå alltid av scooteren ved bruk av nøkkelbryteren før du går inn eller ut av den.

7.1.3 HORN

Ved å trykke på knappen vil hornet aktiveres.

7.1.4 VARSPELLYS

Når scooteren er slått PÅ, vil LED-lysene foran og bak på scooteren blinke samtidig når du trykker på denne knappen.

Indikatorerne i retningsknappene på instrumentpanelet vil også lyse.

Trykk på knappen på nytt for å slå av varsellyset.

7.1.5 BLINKLYS

Når du trykker på knappen vil blinklysene foran og bak blinke, som viser at du svinger scooteren. Indikatorlyset på instrumentpanelet vil også blinke, og du vil samtidig høre en pipetone.

Trykk på knappen på nytt for å slå av blinklysene.

Alternativt vil blinklysene automatisk slå seg av når du har kjørt ca. 30 meter.

7.1.6 LYS

Trykk på denne knappen for å slå på lysene foran og bak på scooteren.

MERK: Hvis du glemmer å slå av lysene når du har brukt scooteren, vil de automatisk slås av når du tar ut AV/PÅ-nøkkelen.

ADVARSEL!

Kontroller at alle lys og blinklys virker som de skal, og at alle lyktglass er rene, før du bruker scooteren om kvelden eller i svak belysning.

7.17 MODUSKNAPP

Ved å trykke på modusknappen, vil informasjonen som vises på LED-displayet endres (Fig. 7.1.10).

- Hvis du trykker og holder modusknappen inne, vil kilometeravstanden vises.
- Trykk én gang på knappen for å se den totale kjørelengden.
- Trykk to ganger på knappen for å se den totale kilometeravstanden (LCD-displayet vil vise bokstaven "t").
- Trykk en tredje gang på knappen for å se antall driftstimer.
- Trykk en fjerde gang på knappen for å gå tilbake til å vise speedometeret på displayet.

7.1.8 HASTIGHETSKONTROLL

Dette lar deg forhåndsinnstille hastigheten du ønsker å kjøre i.

Vri bryteren mot urviserne for å stille inn en lav kjørehastighet. Vri bryteren med urviserne for å øke kjørehastigheten til maksimal hastighet. Husk at du kun vil bli god på å kjøre rullestolen ved å øve deg. Finn en trygg, åpen plass uten hindringer hvor du kan øve deg i å bruke scooteren, samt gjøre deg kjent med styreanordninger og funksjoner.

ADVARSEL!

Av sikkerhetsmessige grunner både for deg selv og andre fotgjengere, anbefaler Sunrise Medical at scooterens forhåndsinnstilte kjørehastighet er under 6 km/t (4 mph) når du kjører på gangstier og fortauer.

7.1.9 BATTERINIVÅ

Dette viser det gjennomsnittlige strømnivået i batteriene. Grønt indikerer at batteriene er fulladet, og nivået går ned mot rødt etter hvert som batteriene lades ut. Rødt varsler om at batteriene har mindre enn 50 % ladning (Fig. 7.1.9). Vær oppmerksom på at nivået på batteriindikatoren vil variere når du øker kjørehastigheten eller kjører oppover bakker. Dette er normalt. Avlesningen vil være mer nøyaktig når du kjører scooteren på flat mark.

7.1.10 LCD-DISPLAY (7.1.10)

Det bakgrunnsbelyste LCD-displayet viser:

- Kjørehastigheten i km/t eller m/h (miles per hour).
- Total kjørelengde i kilometer (km) eller miles (m).
- Kilometeravstand - tilbakestilles ved å holde MODE-knappen trykket inn, 7.17 (Fig. 7.1).
- Totalt antall timer som scooteren har vært i bruk (h).
- Feilindikasjon - se avsnittet om feilsøking.

Når det brukes sammen med en fotpedal eller et dreiehåndtak (ekstrautstyr), vil den blinkende pilen indikere at du kjører bakover (Fig. 7.1, diagram 7.1.10A). Se også avsnitt 7.13.



7.2 ELITE² PLUS-KONTROLLSYSTEM – FIG 7.2

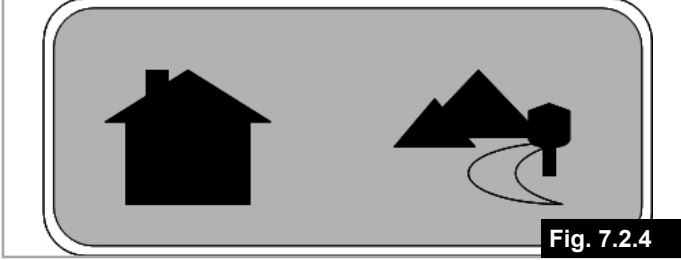
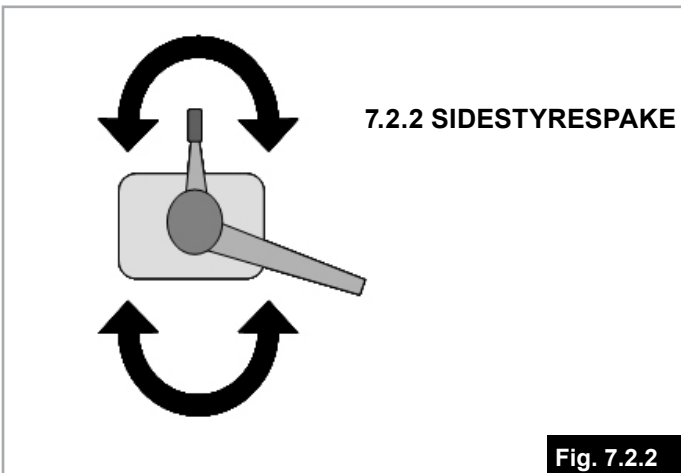
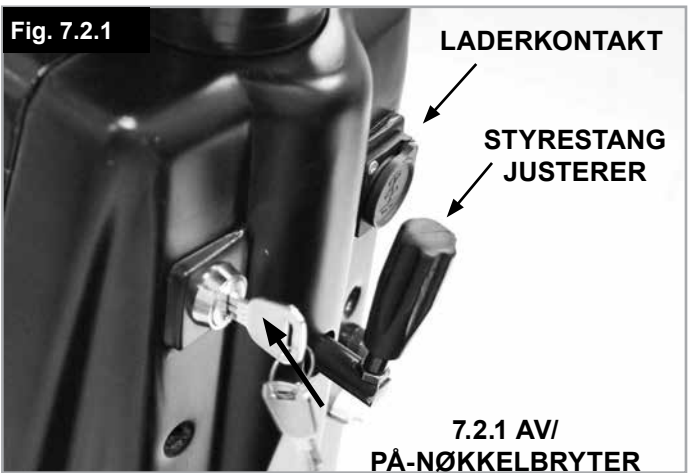
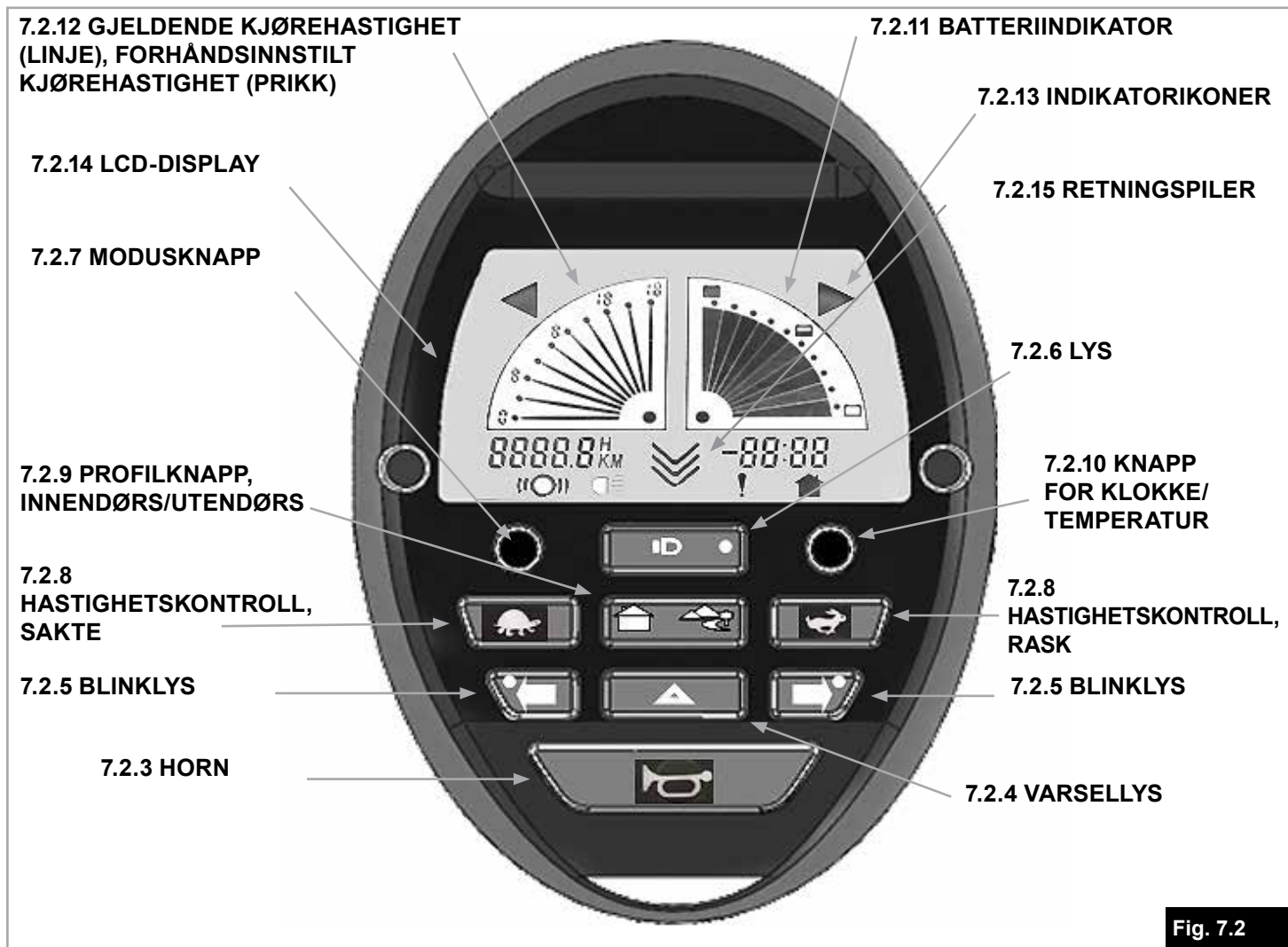

Se Fig. 7.2- Fig. 7.2.1 - Fig. 7.2.2 - Fig. 7.2.3 - Fig. 7.2.4 - Fig. 7.2.5

7.2.1 AV/PÅ-NØKKELBRYTER

Av/på-nøkkelbryteren gir strøm til elektronikken i styresystemet, som igjen gir strøm til motorene i scooteren.

For å slå scooteren PÅ, sett inn nøkkelen vertikalt og vri den 90 grader med urviserne.

For å slå scooteren AV, vri nøkkelbryteren tilbake i vertikal stilling, og ta den deretter ut (Fig. 7.2.1).

ADVARSEL!

- Ikke bruk av/på-nøkkelbryteren til å stoppe scooteren med mindre det er et nødstilfelle. (Hvis du gjør dette kan det redusere levetiden til kjørekomponentene).
- For å unngå uventet og utilsiktet bevegelse av scooteren, samt for å spare batteristrøm, anbefaler vi at nøkkelbryteren slås av når scooteren står stille eller ikke er i bruk.

7.2.2 STYRESPAK (SIDEMONTERTE GASSPAKE)

Styrespaken er montert ved håndtakene på styret. Hastigheten, samt kjøring forover/bakover, styres ved bruk av styrespaken eller den sidemonterte gasspaken. Skyv spaken forsiktig oppover for å kjøre scooteren forover. Hvor langt du skyver spaken står i forhold til hvor fort scooteren kjører.

Ved å trykke inn knappen på toppen av spaken, vil scooteren rygge. Denne bevegelsen står igjen i forhold til hvor fort scooteren rygger.

Alternativt kan du trekke spaken nedover for å rygge scooteren. Hvor langt du trekker spaken står igjen i forhold til hvor fort scooteren kjører.

Spaken vil automatisk gå tilbake til nøytral stilling og scooteren vil stoppe mykt når du slipper opp spaken. Bremsene kobles inn når du slipper opp spaken. Når du bremses, vil bremselysene bak på scooteren tennes. Disse vil virke selv om frontlysene på scooteren er slått av.

En programmerbar ryggealarm er tilgjengelig, for å varsle andre kjøretøyer og fotgjengere om at du rygger.

MERK: Ryggealarmen er deaktivert som standard, men den kan aktiveres av hjelpemiddelsentralen eller din Sunrise Medical-representant. Det anbefales ikke at denne funksjonen deaktiveres dersom bruk av ryggealarm er påkrevd i ditt land.

MERK: Styrespaken kan monteres på begge sider av styret.

ADVARSEL!

Det er viktig å stoppe scooteren før du skifter kjøreretning fra forover til revers.

Slå alltid av scooteren ved bruk av nøkkelbryteren før du går inn eller ut av den.

7.2.3 HORN

Ved å trykke på knappen vil hornet aktiveres.

7.2.4 VARSELLYS

Når scooteren er slått PÅ, vil LED-lysene foran og bak på scooteren blinke samtidig når du trykker på denne knappen.

De korresponderende indikatorikonene på LCD-skjermen vil også lyse (Fig. 7.2.13).

Trykk på knappen på nytt for å slå av varsellyset.

7.2.5 BLINKLYS

Når du trykker på knappen vil blinklysene foran og bak blinke, som viser at du svinger scooteren. De korresponderende indikatorikonene på LCD-skjermen vil også lyse (Fig. 7.2.13), og du vil høre en pipetone.

Trykk på knappen på nytt for å slå av blinklysene.

Alternativt vil blinklysene automatisk slå seg av når du har kjørt ca. 30 meter.

7.2.6 LYS

Trykk på denne knappen for å slå på lysene foran og bak på scooteren.

MERK: Hvis du glemmer å slå av lysene når du har brukt scooteren, vil de automatisk slås av når du tar ut AV/PÅ-nøkkelen.

ADVARSEL!

Kontroller at alle lys og blinklys virker som de skal, og at alle lyktglass er rene, før du bruker scooteren om kvelden eller i svak belysning.

7.2.7 MODUSKNAPP

Ved å trykke på modusknappen, vil informasjonen på LCD-displayet endres (Fig. 7.2.14).

- Hvis du trykker og holder modusknappen inne, vil kilometeravstanden vises.
- Trykk én gang på knappen for å se den totale kjørelengden.
- Trykk to ganger på knappen for å se den totale kilometeravstanden (LCD-displayet vil vise bokstaven "t").
- Trykk en tredje gang på knappen for å se antall driftstimer.
- Trykk en fjerde gang på knappen for å gå tilbake til normalt display.

7.2.8 HASTIGHETSKONTROLL

Dette lar deg forhåndsinnstille hastigheten du ønsker å kjøre i.

Ved å trykke på knappen som er merket med en hare, vil den forhåndsinnstilte kjørehastigheten økes. Dette vil vises med et større antall prikker på venstre side av displayet (Fig. 7.2.12).

Ved å trykke på knappen som er merket med en skilpadde, vil den forhåndsinnstilte kjørehastigheten reduseres. Dette vil vises med et færre antall prikker på venstre side av displayet (Fig. 7.2.12).

MERK: Husk at du kun vil bli god på å kjøre scooteren ved å øve deg. Finn en trygg, åpen plass uten hindringer hvor du kan øve deg i å bruke scooteren, samt gjøre deg kjent med styreanordninger og funksjoner.

ADVARSEL!

Av sikkerhetsmessige grunner både for deg selv og andre fotgjengere, anbefaler Sunrise Medical at scooterens forhåndsinnstilte kjørehastighet er under 6 km/t (4 mph) når du kjører på gangstier og fortauer.

7.2.9 BRUKERPROFIL – INNENDØRS-/UTENDØRSKNAPP

Brugerprofilknappen (innendørs-/utendørsmodus) endrer scooterens kjørehastighet til en forhåndsinnstilt verdi som tilsvarer 50 % av den maksimale hastigheten, samtidig som akselerasjon og nedbremsning reduseres. Dette er ideelt når scooteren brukes innendørs eller på steder med liten plass.

Når innendørsmodusen er aktivert

Vil LCD-displayet vil vise symbolene i Fig. 7.2.3.

Trykk på knappen på nytt for å gå tilbake til normal kjørefunksjon (utendørsmodus) (Fig. 7.2.4).

Når innendørsmodusen er aktivert, kan kjørehastigheten reduseres ytterligere ved å trykke på skilpaddeknappen. Scooteren vil huske denne hastigheten når du veksler fra innendørsmodus til utendørsmodus, helt til scooteren slås av. Scooteren vil da gå tilbake til å bruke standardinnstillingen på 50 % av kjørehastigheten.

MERK: Standardinnstillingen for innendørsmodus kan justeres ytterligere.

Ta kontakt med hjelpemiddelsentralen eller din Sunrise Medical-representant angående dette.

7.2.10 KLOKKE/TEMPERATUR

Hvert trykk på knappen vil endre displayet til å vise enten klokkeslett eller omgivelsestemperatur.

MERK: Temperaturen som vises på displayet er kun en indikasjon på temperaturen i omgivelsene. Fordi en rekke faktorer kan virke inn på temperaturmålingen, må du kun anse temperaturen som vises på displayet som en anslått temperatur.

7.2.11 BATTERIINDIKATOR

Dette viser det gjennomsnittlige strømnivået i batteriene. Ti streker indikerer at batteriene er ladet helt opp, som vises av det fulle batterisymbolet. Fem streker indikerer at batteriene er ladet opp ca. 50%. Batteriindikatoren vil blinke når det er svært lite strøm på batteriene. Hvis det lar seg gjøre, bør du lade opp scooteren når batteriindikatoren viser 2 streker på displayet (se avsnitt 9).

Vær oppmerksom på at informasjonen i batteriindikatoren kan variere når scooteren er i bruk. Dette er normalt.

7.2.12 IKON FOR KJØREHASTIGHET

En rett linje indikerer gjeldende kjørehastighet. Linjen vil gå opp og ned.

De små prikkene representerer den forhåndsinnstilte hastigheten (se avsnitt 7.2.8 og Fig. 7.2).

7.2.13 INDIKATORIKONER

Det trekantede ikonet vil blinke samtidig med blinklysene og varsellyset (Se 7.2.4, 7.2.5 og Fig. 7.2).

7.2.14 LCD-DISPLAY

(Fig. 7.2)

Det bakgrunnsbelyste LCD-displayet kan vise følgende funksjoner:

- Batteriindikator.
- Klokke og omgivelsestemperatur.
- Kjørehastighet i km eller miles (m).
- Total kjørelengde i kilometer (km) eller miles (m).
- Trip-distanse. Dette kan tilbakestilles ved å trykke og holde MODE-knappen inne.
- Totalt antall timer scooteren har vært i bruk (h).
- Retningspiler. Når det brukes sammen med en fotpedal eller et dreiehåndtak, vil pilen indikere at du kjører bakover.
- Feilindikator (se avsnittet om feilsøking).

7.2.15 RETNINGSPILER

Pilen viser kjøreretningen når den brukes sammen med et valgfritt fot- eller dreiehåndtak.

7.3 STILLE INN KLOKKEN

Følg instruksjonene i Fig. 7.2.5 for å stille inn klokken. Neste side.













MODUS	BRUK		VIS	
For å åpne innstillingsmodusen for klokken	Trykk og hold den runde knappen under klokke-displayet inne i mer enn 10 sekunder.		Nåværende klokkeslett vil blinke på displayet.	
Velg 12- eller 24-timers klokkemodus	Trykk og hold den høyre indikatorknappen trykket inn for å veksle mellom 12 eller 24-timers klokkevisning på displayet.		12:hr blinker eller 24:hr blinker.	
	Trykk og hold den runde knappen inn for å bekrefte valget ditt og gå til neste trinn.		Timene vil blinke på displayet.	
Stille inn timer	Trykk og slipp opp den høyre indikatorknappen en gang for å endre tiden med en time av gangen.		Timeinnstillingen vil endres med 1 time hver gang du trykker og slipper opp knappen.	
	Trykk og slipp opp den runde knappen for å bekrefte tiden som er stilt inn og gå til neste trinn.		Minuttene vil blinke på displayet.	
Stille inn minuttene	Trykk og slipp opp den høyre indikatorknappen en gang for å endre tiden med ett minutt av gangen.		Timeinnstillingen vil endres med 1 minutt hver gang du trykker og slipper opp knappen.	
Avslutte	Trykk og slipp opp den runde knappen for å bekrefte tiden som er innstilt Dette vil automatisk lage innstillingene dine og gå ut av klokkemodus.		Klokken viser den nye innstillingen.	

Fig. 7.2.5

7.4 LADERKONTAKT:

ADVARSEL!

- Laderkontakten skal kun brukes til å koble til støpslet på batteriladeren til scooteren.
- Laderkontakten skal ikke brukes til å lade opp eller gi strøm til annet utstyr.
- Tilkobling av ikke-godkjent elektrisk utstyr kan skade kontrollsystemet eller påvirke scooterens EMC-ytelse.
- Sett alltid dekslet tilbake over laderkontakten når støpslet på batteriladeren er tatt ut.
(Fig. 7.4.1)

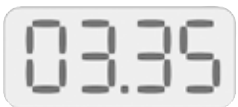

Se avsnitt 9.0 for mer informasjon om opplading av batterier.

7.5 PROGRAMMERINGSKONTAKT

Når scooteren forlater fabrikken, er parameterne i kontrollsystemet stilt inn til å passe de fleste kjørestiler og preferanser. Scooterens kontrollsystem er i tillegg svært allsidig, og enkelte funksjoner kan derfor omprogrammeres.

Ved behov, kan programmeringskontakten (Fig. 7.5.1) brukes av en godkjent servicetekniker til å omprogrammere scooteren din.

En godkjent servicetekniker kan i tillegg innhente nyttig serviceinformasjon gjennom programmeringskontakten, ved hjelp av scooterens innebygde diagnosefunksjon. Det er nødvendig med et bestemt programmeringsutstyr for å programmere kontrollsystemet (programvare for håndholdt datamaskin eller PC), som er tilgjengelig for din hjelpemiddelsentral eller din lokale Sunrise Medical representant.

FARE!

- Kun personer som har mottatt riktig opplæring av Sunrise Medical har tillatelse til å programmere scooteren.
- Feilinnstillinger av styreboksen kan gjøre at du bruker rullestolen utenfor dens trygge grenser, som igjen kan føre til personskade eller skade på rullestolen.

MERK: Sunrise Medical påtar seg ikke ansvar for produkt- eller personskader som oppstår fordi scooteren plutselig har startet eller stoppet pga. feil programmering eller uautorisert bruk.

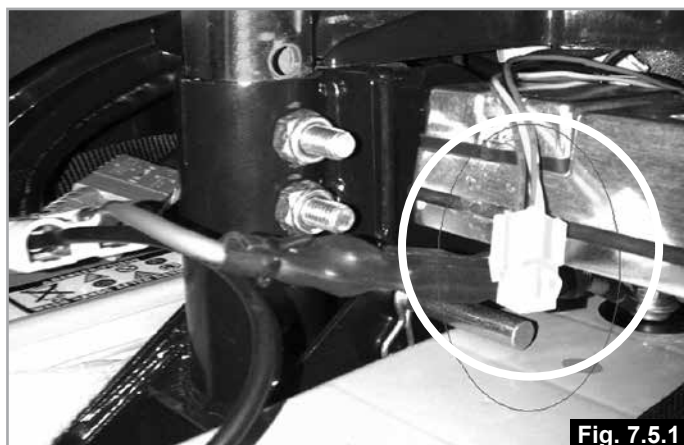

7.6 BRUKE STYREANORDNINGENE

Hvis du ikke har kjørt en scooter før, bør du øve deg i å bruke den på en trygg og åpen plass med et jevnt underlag. Sett nøkkelen i tenningen, men ikke slå på scooteren.
Sett deg på scooteren ved å følge instruksjonene i avsnitt 4.18.

7.7 GRUNNLEGGENDE KJØRING AV ELITE² XS, RS OG PLUS

Sørg for at du sitter godt og kan nå alle styreanordningene lett og bekvemt.

1. Still hastighetsinnstillingen til det laveste nivået.
2. Vri nøkkelen med klokken (90 grader) for å slå på scooteren.
3. På styrestammen, skyv styrespaken eller wigwag-kontrollen forsiktig, slik beskrevet tidligere (avsnitt 7.1.2 for wigwag-kontrollen og 7.2.2 for styrespaken). Scooteren vil begynne å kjøre sakte av gårde. Scooteren vil stoppe når du slipper opp gasshendelen. Øv deg i å bruke disse to funksjonene til du er kjent med dem.
4. Det er både lett og logisk å styre scooteren. Husk alltid å ha god klarering når du svinger scooteren, slik at bakhjulene ikke kommer i kontakt med hindringer.
5. Hvis du kjører over hjørnet på en fortauskant når du svinger, kan bakhjulet skli av fortauet. Dette kan igjen føre til problemer dersom underlaget er svært ujevnt. Unngå å gjøre dette til enhver tid ved å svinge i en stor bue rundt fortauskanter og andre hindringer.
6. Når du skal snu scooteren eller styre den på smale steder, slik som gjennom en dør eller hvis du skal snu, stoppe scooteren og vri styret i den retningen du vil kjøre, og deretter bruk litt gass for å kjøre scooteren. Elite-scooteren vil da ha en liten svingradius. Vi anbefaler også at den forhåndsinnstilte kjørehastigheten er stilt lavt, for å gjøre det lettere å styre scooteren på smale steder.

FARE!

Du må være ekstra påpasselig når du rygger scooteren, fordi du vil ha begrenset sikt.

Elite² PLUS (Elite 2 plus er levert med wigwag-kontroll som standard i Norge)

Du rygger scooteren ved å styre wigwag-kontrollen ved bruk av den høyre tommelen eller fingrene på venstre hånd.

Elite² PLUS (Elite 2 plus er levert med wigwag-kontroll som standard i Norge. Derfor vil ikke følgende punkt være aktuelt i Norge dersom den ikke er levert med en høyre eller venstre-montert styrespak)

Scooteren vil rygge når du skyver styrespaken nedover eller trekker den øvre knappen ned.

Husk at scooteren vil kjøre fortere jo mer du trykker på wigwag-kontrollen eller hvor lenger du skyver styrespaken.

Ryggehastigheten er programmert til å være 50 % saktere enn kjørehastigheten forover.

FARE!

Vi anbefaler at du bruker scooteren på en åpen plass uten hindringer eller fotgjengere de første **gangene** du bruker den.

Pass på at setehøyden er justert slik du ønsker, og at vinkelen på styrestangen er tilpasset for maksimal komfort og sikkerhet, før du kjører scooteren.

FARE!

- Vær alltid oppmerksom på fotgjengere og situasjoner hvor du må vise stor forsiktighet når du kjører scooteren på fortau og offentlige gangveier.
- Vær spesielt påpasselig rundt barn og dyr.
- Kjør forsiktig og ta hensyn til andre til enhver tid når du kjører på offentlige steder.
- Når du bruker scooteren på trange steder, f.eks. i butikker, må du velge den laveste fartsinnstillingen.
- Hvis du parkerer og går fra scooteren, pass på at den ikke står i veien for fotgjengere eller andre kjøretøyer.
- Husk alltid å ha med deg nøkkelen for din egen sikkerhets skyld.
- Av sikkerhetsmessige grunner både for deg selv og andre fotgjengere, anbefaler Sunrise Medical at scooterens forhåndsinnstilte kjørehastighet er under 6 km/t (4 mph) når du kjører på gangstier og fortauer.

7.8 BREMSE SCOOTEREN

For å stoppe scooteren, slipper du opp wigwag-kontrollen eller styrespaken mens du holder hendene på styret. To bremsetyper vil automatisk kobles inn i denne rekkefølgen:

- Automatisk regenerativ brems, som stopper scooteren til den står stille.
- Automatisk parkeringsbrems som kobles inn så snart scooteren står stille. Den automatiske parkeringsbremsen gjør at scooteren står stille, selv om du står i en bakke.

MERK: Dette er en totrinns prosess som ikke er momentan. Kjørehastigheten vil først reduseres til scooteren stopper helt, før parkeringsbremsen kobles inn. Når du begynner å kjøre på nytt, vil parkeringsbremsen automatisk kobles ut. Hvis gasspaken kobles inn og slippes opp et øyeblikk, vil parkeringsbremsen kobles ut og deretter inn på nytt etter ca. 1/2 omdreining av hjulet.

7.9 NØDBREMSE SCOOTEREN VED BRUK AV HÅNDBREKKET

Hvis scooteren mot formodning skulle plutselig flytte på seg, kan du bruke hendelen for parkeringsbremssystemet (PBS). Du bruker parkeringsbremssystemet (PBS) ved å trekke i hendelen på styret. Scooteren vil da stoppe rolig og kontrollert.

Montering på styret (Fig. 7.9.2), montering på siden (Fig. 7.9.2).

Håndbremsen stopper automatisk drivenheten ved hjelp av en elektrisk kobling. Ved å frigjøre hendelen til håndbremsen vil drivenheten virke på nytt.

MERK: Scooteren kan ikke kjøres når håndbremsen er i bruk.



Fig. 7.9.1

7.10 NØDBREMSE SCOOTEREN VED BRUK AV NØKKELBRYTEREN

Hvis scooteren mot formodning skulle plutselig flytte på seg, kan du slå nøkkelbryteren AV for å bråstoppe scooteren. Selv om dette er svært effektivt, må denne formen for bremsing kun brukes i nødstilfeller da scooteren vil stoppe svært brått ved bruk av denne metoden.

7.11 SLÅ AV SCOOTEREN

Scooteren må alltid slås av med AV/PÅ-nøkkelbryteren.

MERK: Scooteren kan trygt kobles til laderen i flere uker. Hvis scooteren ikke skal brukes over en lengre periode, må du først lade batteriene helt opp og deretter ta dem ut av scooteren. Oppbevar batteriene i romtemperatur så langt dette lar seg gjøre.

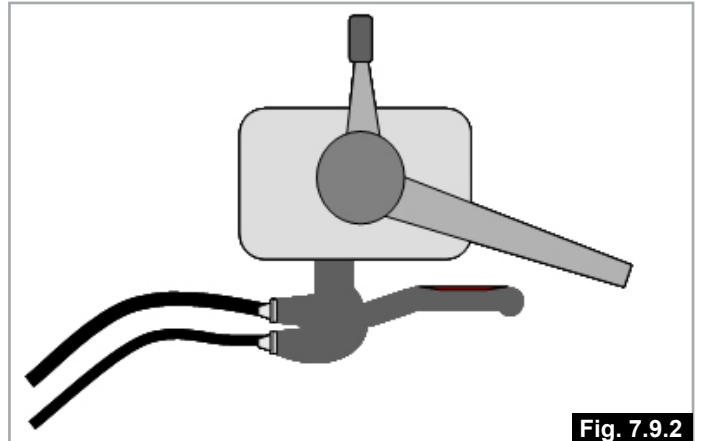

Fig. 7.9.2

7.12 VALGBRYTER FOR GASSPAKEN

Denne bryteren brukes til å velge mellom fotpedalen og styreanordningen på styret.

MERK: En bryter med holdefunksjon (trykk av/trykk på) brukes for denne funksjonen (Fig. 7.12.1).

⚠ ADVARSEL!

- Når scooteren slås av, vil styreanordningen som sist var i bruk velges når scooteren slås på igjen.
- Vær forsiktig når du starter å kjøre igjen etter en pause.
- Hold bagasje/poser unna fotpedalen til enhver tid.

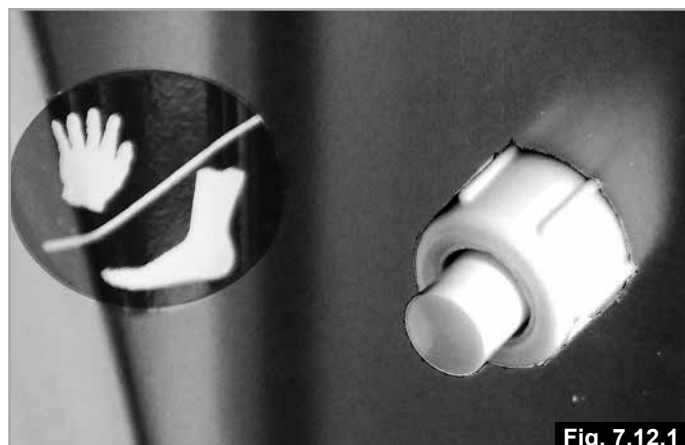

7.13 RETNINGSBRYTER

Denne bryteren brukes til å veksle mellom å kjøre forover og bakover.

Retningsbryteren brukes alltid med en ikke-wigwag-gasspak, f.eks. en fotpedal eller en gasspak med dreiehåndtak.

Når revers er valgt, vil en blinkende pil vises på LCD-displayet på Elite² XS -RS (Fig. 7.13.2), mens det vil vises rullende piler på displayet på Elite² Plus (Fig. 7.13.3).

⚠ ADVARSEL!

- Når scooteren slås av, vil kjøreretningen som sist var i bruk velges når scooteren slås på igjen.
- Vær forsiktig når du starter å kjøre igjen etter en pause.
- Vær forsiktig når du rygger.
- Stopp alltid scooteren før du bytter kjøreretning fra forover til revers.
- Ikke rygg nedover bakker med ujevnt veidekke.
- Ikke rygg eller snu på ujevnt veidekke.
- Ikke rygg rundt en bratt sving.
- Vik alltid for fotgjengere.

Hvis du har begrenset hode-/nakkebevegelser når du rygger:

- Bruk speilene på scooteren.
- Velg den laveste hastighetsinnstillingen.
- Ikke foreta brå bevegelser.
- Vær oppmerksom på lyder som varsler om at andre er i nærheten (barn som roper, løper osv.).
- Vær forberedt på å stoppe umiddelbart.

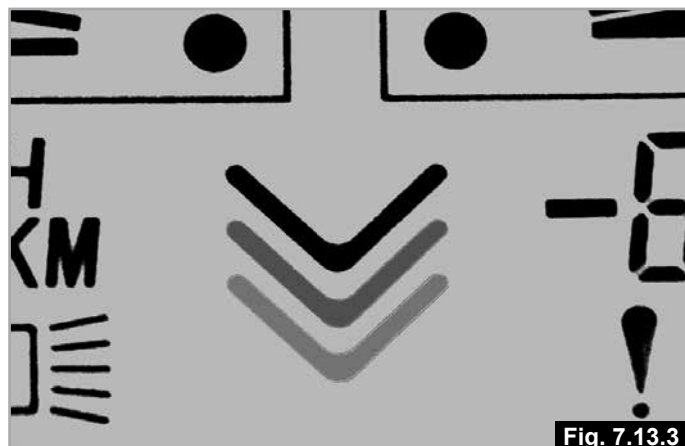
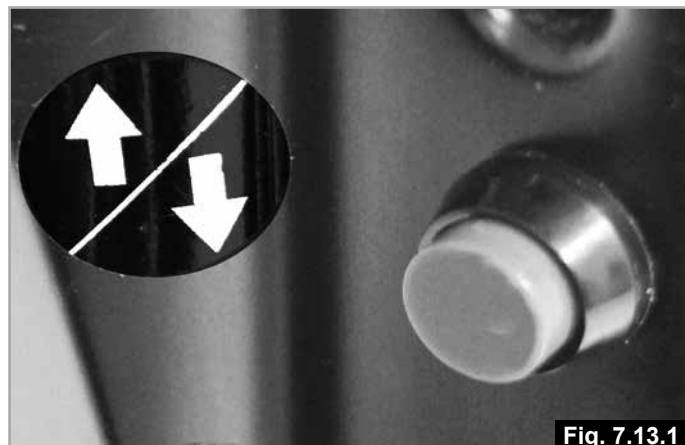

8.0 Feilsøking ved bruk av LCD-displayet

8.1 ELITE² PLUS-DISPLAY

(Fig. 8.1.0).

Rådfør deg alltid med hjelpemiddelcentralen eller din Sunrise Medical-representant hvis det vises en diagnosefeil på scooterens display.

Elite² PLUS-feil - Batteriindikatoren viser statusen for kontrollsystemet, og et utropstegn (!) vises på displayet.

Batteriindikatoren lyser

Dette indikerer at alt fungerer som det skal.

Batteriindikatoren blinker sakte

Kontrollsystemet fungerer som det skal, men batteriene må lades opp snarest mulig.

Batteriindikatoren går opp og ned

Batteriene i scooteren lades opp. Du kan ikke kjøre scooteren før batteriladeren er koblet fra og du har slått kontrollsystemet av og på igjen.

Batteriindikatoren blinker raskt

Sikkerhetskretsen i kontrollsystemet er koblet inn, slik at scooteren ikke kan kjøres.

Dette betyr at systemet er koblet ut, dvs. elektronikken har oppdaget et problem i det elektriske systemet.

Slå av scooteren.

Kontroller at ingen av pluggene eller kontaktene er løse eller frakoblet.

Kontroller at det er strøm på batteriet.

Hvis du ikke finner problemet her, se selvhjelpsguiden på neste side.

Slå på scooteren på nytt og prøv å kjøre den.

Hvis sikkerhetskretsen kobles inn på nytt, må du slå av scooteren og ikke bruke den.

Ta kontakt med din hjelpemiddelssentral.

8.2 ELITE² XS, RS-DISPLAY

Rådfør deg alltid med hjelpemiddelcentralen eller din Sunrise Medical-representant hvis det vises en diagnosefeil på scooterens display.

Elite² XS, RS-feil- LCD-displayet viser feilnummeret (Fig. 8.2.0).

Hvis det har oppstått en bremsefeil (4 streker), vil displayet vise «brake» og du vil høre en lyd fra hornet (Fig. 8.2.1).

Displayet ovenfor viser at sikkerhetskretsen i kontrollsystemet er koblet inn, slik at scooteren ikke kan kjøres.

Dette betyr at systemet er koblet ut, dvs. elektronikken har oppdaget et problem i det elektriske systemet.

Slå av scooteren.

Kontroller at ingen av pluggene eller kontaktene er løse eller frakoblet.

Kontroller at det er strøm på batteriet.

Hvis du ikke finner problemet her, se selvhjelpsguiden på neste side.

Slå på scooteren på nytt og prøv å kjøre den.

Hvis sikkerhetskretsen kobles inn på nytt, må du slå av scooteren og ikke bruke den.

Ta kontakt med din hjelpemiddelssentral.

MERK: Hvis du flytter scooteren fra en varm temperatur innendørs til en svært kald temperatur utendørs, kan det bli dugg i displayet en kort stund. Dette er ikke skadelig og vil forsvinne fort.

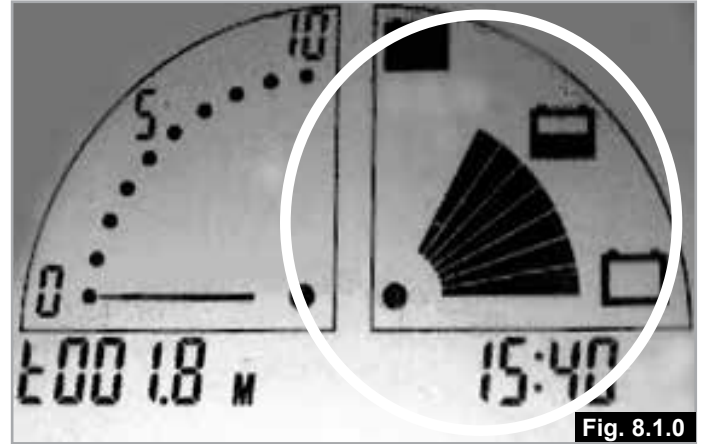

Fig. 8.1.0



Fig. 8.2.0

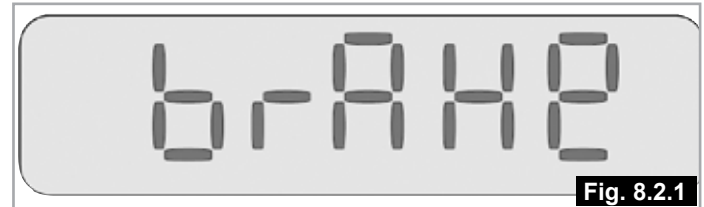

Fig. 8.2.1

FEILKODER OG MULIGE ÅRSAKER.













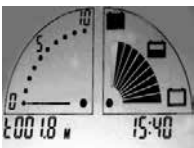





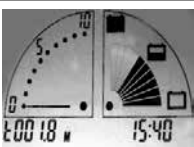

ELITE ² PLUS	ELITE ² XS - RS	
		Det har oppstått ekstra spenning i elektronikken. Kontroller batteriforbindelsene. Kontroller at den riktige batteriladeren brukes, og at den virker som den skal.
		Dårlig forbindelse i parkeringsbremsen. Kontroller alle forbindelser mellom motoren, bremsen og strømmodulen.
		Det er oppdaget en generell feil i kontrollsystemet. Kontroller at alle støpsler og kontakter er tilkoblet. Hvis scooteren har vært brukt under ekstreme værforhold, blitt kjørt gjennom dype vandammer, eller er rengjort med en høytrykkspyler, sett scooteren på et tørt og varmt sted slik at den kan tørke.
		Det er oppdaget en feil med gasspaken. Pass på at gasspaken står i nøytral stilling eller hvilestilling.
		Scooteren kan ikke kjøres på grunn av et sperresignal i kontrollsystemet. Kontroller at støpslet på batteriladeren er koblet fra ladekontakten.
		Dette er ikke i bruk.
		Frihjulsspaken/-bryteren er aktivert. Slå av scooteren, still scooteren tilbake i «DRIVE»-modus, og slå deretter scooteren på igjen.
		Det er en kortslutning mellom motoren og en batterikobling. Ta kontakt med hjelpemiddelsentralen.
		Det er en dårlig forbindelse i motoren. Kontroller alle tilkoblinger til motoren og strømmodulen. Kontroller motorbørstene.
		Batteriet må lades opp eller det er en dårlig forbindelse til batteriet. Lad opp batteriene. Kontroller at tilkoblingene til batteriene er stramme. Kontroller at batteriladeren er slått på og at den virker. Batteriene må lades opp.

Fig. 8.3.1

8.3 SELVHJELPSGUIDE

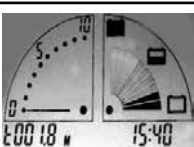
Hvis systemet kobles ut, kan du finne ut hva som har skjedd ved å kontrollere displayet på scooteren, (Fig. 8.3.1).

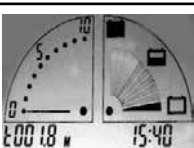
Elite² PLUS - tell antall streker som blinker på batteriindikatoren.

Gå til nummeret i listen som tilsvarer antall blinkende streker på batteriindikatoren, og følg instruksjonene.

Elite² XS, RS – kontroller feilkoden som vises på LCD-displayet.

Gå til nummeret i listen som korresponderer med koden, og følg deretter instruksjonene.

Sakte eller langsom bevegelse - Hvis scooteren ikke kan kjøres med full hastighet, eller den reagerer langsomt og det ikke er en feil med batteriforbindelsen, må du kontrollere den maksimale fartsinnstillingen. Hvis justering av fartsinnstillingen ikke retter opp problemet, kan det indikere en ufarlig feil med stolen. Ta kontakt med hjelpemiddelsentralen din.

9.0 Batterier og opplading

ADVARSEL!



Les nøye igjennom bruksanvisningen som fulgte med laderen. De generelle fremgangsmåtene og virkningen av forstyrrelsen mellom scooteren og batteriene er den samme.

- Ikke røyk i nærheten av batteriene.
- Ingen deler på batteriene må utsettes for direkte varme (åpen ild, gassflammer o.l.).
- Batteriladeren skal alltid stå på et plant og solid underlag i et godt ventilert rom under oppladning.
- Ikke lad batteriene utendørs da vann eller snø kan trenge inn.

9.1. SPESIFIKASJONER FOR BATTERIENE OG BATTERILADEREN:

Batterier:

24 V (2x12 V) / 60 Ah., vedlikeholdsfrie Gel-batterier

Dimensjoner:

Se de tekniske spesifikasjonene.

MERK: Andre batterier med forskjellige kapasiteter kan kjøpes som ekstrautstyr.

Dimensjoner:

Se de tekniske spesifikasjonene.

Lader:

Tilkobling: 3-pins «Nuetrik»-type

Lader: 24 V vekslestrøm 10 A syklisk

MERK: Andre sykliske batteriladere med en maksimal utgangseffekt på 10 A og som er konstruert for GEL-batterier, kan brukes.

ADVARSEL!

Personen som velger å bruke en alternativ batterilader er ansvarlig for å kontrollere at den valgte batteriladeren er fullstendig kompatibel med scooteren.

9.2 ELEKTRISKE SIKRINGER:

Batterikablene er utstyrt med sikringer for å forhindre at scooteren overbelastes. Sikringene vil automatisk isolere batteriet fra scooterens ledninger og kontrollsystem ved en eventuell kortslutning.

Hvis du har mistanke om at en sikring har gått, ta kontakt med hjelpemiddelsentralen snarest mulig, slik at de kan gjennomføre en diagnose for å finne årsaken til feilen.

ADVARSEL!

- Ikke prøv å skifte sikringene selv.
- Ikke prøv å forbikoble sikringen, da dette er svært farlig. Hvis du tror det har oppstått en feil, ta kontakt med hjelpemiddelsentralen snarest mulig.

9.3 BATTERIER

For alle advarsler og detaljert informasjon om hvordan batteriet tas ut, se avsnitt «5.3 Batterier» på side 18 og 19.

9.4 GENERELL INFORMASJON OM BATTERIER

Batterier er strømkilden til de aller fleste moderne mobilitetsprodukter som er å få kjøpt i dag. Batteriene som brukes i rullestoler er svært forskjellig fra batteriene som for eksempel brukes i en bil.

Bilbatterier er konstruert for å gi en stor mengde strøm over en kort periode, mens hjelpemiddel-batterier (vanligvis kalt dypsyklusbatterier) gir en jevn mengde strøm over en lengre periode. Mobilitetsbatterier er generelt dyrere pga. lavere produksjonsmengder og større teknologiske krav.

Det brukes som regel to 12-volts batterier i et mobilitetsprodukt, som til sammen gir 24 volt. Batteriets størrelse (dvs. tilgjengelig strøm) uttrykkes i ampere pr. time f.eks. 70 Amp/time(Ah). Jo høyere dette tallet er, desto større og tyngre vil batteriet være. En høyere ampere betyr også at du potensielt kan kjøre lengre strekninger. Som standard utstyrer Sunrise Medical denne typen scootere kun med vedlikeholdsfrie mobilitetsbatterier.

9.5 VEDLIKEHOLDSFRIE BATTERIER:

På denne typen batteri er batterielekolytten(gel) plassert inne i batteriet. Som det kommer av navnet er det ikke nødvendig å vedlikeholde batteriene, annet enn å lade dem opp. Du kan trygt transportere denne batteritypen uten å være redd for å søle batterisyre. Disse batteriene er også godkjent for å transporteres om bord i fly.

9.6 VEDLIKEHOLD AV BATTERIER:

Batteriteknologien har blitt bedre med årene, men det samme gjelder dessverre ikke for enkelte råd som gjelder vedlikehold av batterier.

Dette har ført til en rekke forvirrende og ofte motstridene instruksjoner om den "beste" måten å vedlikeholde batterier på.

Dette avsnittet vil avskaffe noen av disse mytene.

Nedenfor finner du en plan over hvordan du skal ivareta vedlikeholdsfrie batterier. Dette har blitt avtalt mellom Sunrise Medical og batteriprodusentene, slik at du vil få mest mulig utbytte av batteriene. Hvis du ikke følger denne planen, kan det redusere scooterens ytelse.

9.7 PLAN FOR VEDLIKEHOLDSFRIE BATTERIER:

Bruk kun en batterilader som er godkjent av NAV / Hjelpemiddelsentralen og som er forenlig med rullestolen som lades opp.

- Lad opp batteriene hver kveld, uansett hvor mye eller hvor lite rullestolen har blitt brukt i løpet av dagen.
- Ikke avbryt oppladningssyklusen.
- Hvis det ikke er behov for å bruke rullestolen, skal den forbli tilkoblet batteriladeren til den skal brukes. Dette vil ikke skade batteriene, så lenge laderen er koblet til et strømuttak. Hvis ladekabelen er koblet til scooteren og nettkabelen(220V) ikke er tilkoblet, kan batteriene lades ut.
- Hvis du ikke skal bruke scooteren over en lengre periode (mer enn 1 uke), må du lade batteriene helt opp og deretter koble fra batteriene. Når du skal bruke scooteren på nytt, må du lade opp batteriene i ytterligere 24 timer før bruk.
- Batteriene kan skades dersom de ikke først lades opp på nytt, som igjen kan føre til kortere kjøredistanser og permanent batterisvikt.
- Ikke lad opp batteriene over korte perioder i løpet av dagen. Vent til kvelden for å lade opp batteriene over natten.
- Vedlikeholdsfrie batterier tar generelt lenger tid å lade opp enn "våte" blysyrebatterier.
- Batteripolene må kontrolleres regelmessig for rust. Hvis det er tegn til rust må batteripolene rengjøres til all rust er fjernet (helst med en stålbørste), og deretter smøres inn på nytt med vaselin. Pass på at mutteren og bolten på terminalen, samt kabelklemmen og den synlige delen av kabelen, er helt innsmurt med vaselin.
- Ved å følge alle punktene ovenfor vil batteriene fungere bedre og vare lenger, samt gi større kjøredistanse for brukeren.
- Lever inn gamle batterier som ikke lenger kan brukes til Sunrise Medical eller batteriprodusenten.

For informasjon om middelslang til lang oppbevaring, se avsnitt 12.3.

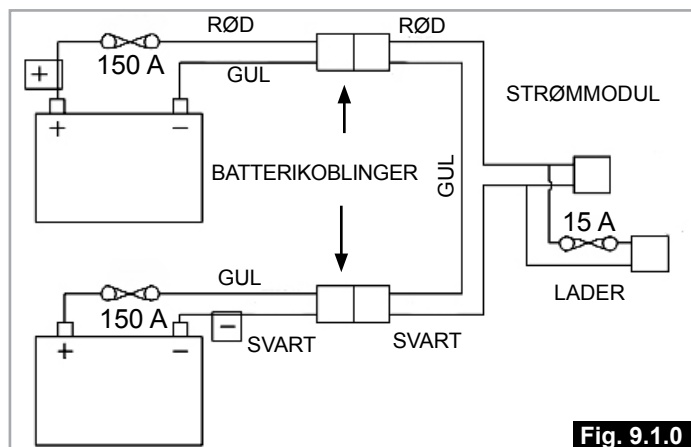

9.8 GENERELL INFORMASJON OM BATTERILADER:

Den eksterne laderen er konstruert til å lade opp to 12-volts batterier (= 24 volt) av typen Gel.

9.9 SPESIFIKASJONER FOR BATTERILADER:

ADVARSEL!

Bruk kun sykliske batteriladere som er beregnet for mobilitetsbatterier, av typen Gel, med en maksimal effekt som ikke overstiger 24 V/10 A.



For mer informasjon om oppladning, se instruksjonene som fulgte med batteriladeren.

MERK: Hvis batteriladeren ikke er koblet til scooteren, vil den ikke produsere ladespenning.

ADVARSEL!

Det kan forekomme at laderen blir litt varm under bruk.

9.10 SIKKERHETSFUNKSJONER FOR BATTERILADEREN:

Batteriladeren har funksjoner som forhindrer at det oppstår farer eller ulykker dersom batteriene tilkobles feil vei, de overopphetes på grunn av et feilforhold, eller hvis du prøver å lade opp batterier med feil spenning. De fleste batteriladere er elektrisk dobbeltisolert, slik at det ikke er behov for jord. Enkelte større ladere kan være jordet, og dette vil være tydelig merket på etiketten. Støpslet med tre plugger (som brukes i Storbritannia) har utskiftbar sikring. Den nominelle strømmen for denne sikringen er angitt på laderens etikett.

ADVARSEL!

- Sikringer må alltid erstattes med sikringer av samme type og kapasitet, slik spesifisert.
- Setter man inn andre typer sikringer kan det oppstå skade på batteriladeren.
- Hvis batteriladeren er spesifisert til å brukes i europeiske land, vil den være utstyrt med en topluggskontakt uten sikring. I slike tilfeller vil sikringen være plassert på innsiden av batterihuset eller på laderens frontpanel.

9.11 FREMGANGSMÅTE FOR Å KOBLE TIL BATTERILADEREN OG LADE OPP BATTERIENE:

Scooteren kan lades via ladekontakten på baksiden av panelet på styrestammen. Fig. 9.11.1

- Pass på at scooteren er skrudd av.
- Koble først batteriladeren til scooteren.
- Koble deretter støpslet på batteriladeren til et strømuttak, og slå på laderen.
- Det GRØNNE lyset vil tennes for å vise at batteriladeren er slått PÅ (Fig. 9.11.2).
- Det GULE lyset vil tennes for å vise at batteriene lades opp (Fig. 9.11.2).
- Det GULE lyset vil slukkes når batteriene er ferdig oppladet (Fig. 9.11.2).

ADVARSEL!

- Laderen skal ikke forbli tilkoblet batteriet dersom hovedstrømmen er slått av. Dette kan skade batteriene ved at de lades helt ut over en lengre periode.
- Slå alltid av hovedstrømbryteren før du kobler batteriladeren fra scooteren.

ADVARSEL!

Hvis du bruker en alternativ batterilader, må du lese igjennom bruksanvisningen som fulgte med laderen, da instruksjonene kan variere fra de som er beskrevet ovenfor.



9.12 SIKKERHET OG FORBEHOLD:

⚠ ADVARSEL!

- Laderen er beregnet på innendørs bruk. Laderen må ikke brukes utendørs eller utsettes for regn, snø, sprut eller fuktighet.
- Rådfør deg med din Sunrise Medical-forhandler før du kjøper nye batterier eller en ny batterilader.
- Laderen kan brukes med de fleste dypsyklus Gel type-batterier, så lenge det medfølger skriftlig bekreftelse fra teknisk avdeling hos Sunrise Medical.
- Hold i kontakten - ikke dra i ledningen - når laderen frakobles veggkontakten, for å unngå skade til den elektriske kontakten og ledningen.
- Legg kablen slik at ingen kan trække på den, snuble i den, eller at den kan skades på andre måter.
- Det skal ikke brukes en skjøteledning med mindre det er helt nødvendig.
- Bruk av en uegnet skjøteledning kan føre til fare for brann og elektrisk støt.
- Hvis det er nødvendig å bruke en skjøteledning, må du kontrollere at kontakten på skjøteledningen har det samme antallet pluggen av samme størrelse og form som kontakten på laderen, og at skjøteledningen er forsvarlig koblet til og i god stand.

9.13 RULLESTOLENS KJØREDISTANSE:

Batteriene vil gi scooteren en kjøredistanse på ca. 44 km. De fleste produsenter av rullestoler oppgir kjørelengden for stolene de produserer - enten i sine salgsbrosjyrer eller håndbøker. Kjørelengden som oppgis kan enkelte ganger variere fra produsent til produsent, selv om produktene er utstyrt med batterier av samme størrelse og kapasitet. Sunrise Medical måler kjørelengden for produktene sine på en konsekvent og enhetlig måte, men det kan allikevel forekomme forskjeller på grunn av motoreffektivitet og produktets samlede vekt. Kjøredistansen er beregnet i henhold til ISO-standard 7176. Del 4: Teoretisk kjørelengde i henhold til rullestolens energiforbruk.

Denne testen er utført under kontrollerte forhold med nye, fullt oppladde batterier, på et jevnt veidekke, med en bruker som veier 100 kg. Kjøredistansene som er oppgitt her skal anses som den maksimale distansen som scooteren teoretisk kan kjøre, og distansen vil reduseres dersom en eller flere av følgende forhold oppstår:

- Brukeren veier mer enn 100 kg.
- Batteriene er eldre eller mer slitt.
- Veidekket det kjøres på er ujevnt, f.eks. svært bratt, gjørmet, gruset, gressbelagt, snø- eller isdekket.
- Rullestolen brukes ofte til å kjøre over fortauskanter.
- Omgivelsestemperaturen er svært varm eller svært kald.
- Det er feil lufttrykk i ett eller flere dekk.
- Rullestolen startes og stoppes ofte.
- Tykke innendørs tepper kan også ha en innvirkning på kjørelengden.
- Bruk av motorisert ekstrastyr (f.eks. lys, aktuatorer o.l.).

Batterikapasitetene som er tilgjengelige for hvert Sunrise Medical-produkt vil gi en kjøredistanse som dekker de fleste brukeres behov. Uansett varierer behovene fra person til person. Du kan kjøpe batterier med forskjellig kapasitet som ekstrastyr. Husk også at scooteren kan programmeres til å dekke dine bestemte behov. Ta kontakt med din hjelpemiddelsentral for ytterligere informasjon.

10.0 Justeringer

⚠ ADVARSEL!

- Kun kvalifiserte personer skal justere scooteren.
- Det kan oppstå alvorlige personskader eller produktfeil dersom justeringene ikke gjøres på riktig måte.
- Hvis du er i tvil, ta kontakt med din hjelpemiddelsentral for hjelp.

10.1 JUSTERE SETEHØYDEN

- Fjern batteridekslet for å få tilgang til boltene som justerer setehøyden.
- Fjern de to festeboltene på setestammen (Fig. 10.1)
- Setehøyden kan justeres med inntil 100 mm.
- Sett tilbake de to boltene i det øvre og nedre hullet på setestammen.



Fig. 10.1

10.2 ELITE² PLUS - JUSTERE HØYDEN PÅ STYRESTAMMEN

Styrestammen på Elite² PLUS har en standard høydejustering på 0 mm – 50 mm.

Du får tilgang til høydejusteringsbolten gjennom hullet i panelet på styrestammen. (Fig. 10.2 neste side).

- Stikk en 6 mm unbrakonøkkel gjennom hullet og fest den til hodet på bolten.
- Når bolten er løsnet, kan høyden på styrestammen justeres.
- Skyv styrestammen forsiktig opp ved bruk av styret på scooteren.
- Når styrestammen er stilt til ønsket høyde, stram bolten på nytt for å feste den på plass.



Fig. 10.2

10.3 PROGRAMMERING:

Når scooteren forlater fabrikkene, er den programmert til å dekke våre kunders generelle behov på best mulig måte. Dette er en standardprogrammering. Hvis du derimot har behov for endringer, kan du kontakte hjelpemiddelsentralen din for å få en spesialist til å omprogrammere scooteren, slik at den dekker nettopp dine behov.

MERK: En programmerer eller en databasert programvare med riktig tilkoblingskabel er nødvendig for å programmere scooteren (Fig. 10.3).

⚠ ADVARSEL!

- Forsøk aldri å programmere scooteren selv.
- Kun autoriserte personer som har mottatt riktig opplæring av Sunrise Medical har tillatelse til å programmere scooterens kontrollsystem.
- Feil programmering av kontrollsystemet kan gjøre at kjøreprofilen opererer utenfor de trygge grensene, som kan resultere i personskaade eller produktfeil.



Fig. 10.3

11.0 Rengjøring

11.1 GENERELL RENGJØRING:

⚠ ADVARSEL!

Pass på at scooteren er slått av før du rengjør den.

- Du bør tørke over scooteren én gang i uken med en lett fuktig (ikke våt) klut. Hvis det har samlet seg støv eller lo rundt motorene, bør du blåse eller tørke det bort.
- Sørg for å tørke alle delene på scooteren hvis de er våte eller fuktige etter rengjøringen, eller hvis scooteren er brukt i våte eller fuktige omgivelser.
- Dersom scooteren skal brukes av mer enn én person, bør den rengjøres grundig for å minske smittefare.
- Du må bruke et kraftig desinfeksjonsmiddel til denne oppgaven, eventuelt bytte ut trekkene. Følg produsentens instruksjoner nøye ved bruk av desinfeksjonsmiddelet.
- Kontroller trekke/settet for rift, fordypninger, slitasje eller slakt setetrekk, spesielt i nærheten av metalldele, da dette kan forårsake en dårlig sittestilling eller redusert komfort og trykkavlastning.

11.2 RENGJØRE SETET:

Alle dele/ekstrautstyr, slik som krykkeholdere, skal rengjøres med en fuktig klut.

Alle brystbelter, nakkestøtter, armlener og hoftebelter skal rengjøres med en fuktig klut.

⚠ ADVARSEL!

Ikke rengjør scooteren ved bruk av en slange eller en høytrykkspyler.

11.3 RENGJØRE STYRESPAKENE:

Rengjør styrespakene og instrumentpanelet med en fuktig klut og et utvannet rengjøringsmiddel. Ikke bruk for mye vann eller for stor kraft når du rengjør instrumentpanelet.

⚠ ADVARSEL

Bruk aldri skuremidler eller alkoholbaserte rengjøringsmidler.

12.0 Transport og oppbevaring

12.1 OPPBEVARINGSTEMPERATUR OG LUFTFUKTIGHET:

Oppbevaringstemperatur: Min. 10°C, (-40 °C uten batterier) Maks: 65°C

Relativ fuktighet (ikke-kondenserende): Min: 5 % Maks: 95%

12.2 SPESIELLE TRANSPORTKRAV:

Scooteren kan transporteres med bil, tog, båt eller fly, og batteriene er i samsvar med kravene i IATA-forskriftene.

⚠ADVARSEL!

Ta kontakt med firmaet som skal frakte rullestolen før du reiser.

Firmaet vil gi deg informasjon om eventuelle krav/instruksjoner.

- Sørg for at eventuelle løse deler er sikret sammen med scooteren, eller at de er pakket ned og merket separat, slik at de ikke blir borte ved av- og pålastning.
- Ta denne brukerveiledningen med deg.
- Fraktfirmaet må lese følgende avsnitt i veiledningen.
- Hvordan demontere setet (avsnitt 5.1, side 17).
- Hvordan koble fra batteriene, (avsnitt 5.3, Side 18).
- Hvordan koble fra drivenheten, (avsnitt 4.7, Side 9).

12.3 OPPBEVARING AV RULLESTOLEN OVER LENGRE TID:

Følg disse instruksjonene når scooteren skal oppbevares over lengre tid (mer enn 1 uke):

Lad scooteren helt opp i minst 24 timer. Koble deretter fra batteriene og oppbevar dem separat i romtemperatur.

⚠ADVARSEL!

Unngå å oppbevare scooteren over middelslange eller lengre perioder under følgende forhold:

- Utendørs.
- I direkte sollys (plastdelene på stolen kan misfarges).
- I nærheten av direkte varmekilder.
- På fuktige steder.
- På kalde steder, (min: 10°C med installerte batterier).
- Med batteriene tilkoblet (selv om kontrollsystemet er slått av).

Hvis du unngår forholdene nevnt ovenfor vil det forhindre at batteriene lades helt ut, samtidig som batterienes levetid vil økes.

Når du skal bruke scooteren på nytt, koble til batteriene/batterikassene og lad opp scooteren i minst 24 timer før bruk.

12.4 VEKT PÅ AVTAKBARE DELER:

DEL	VEKT kg
SETE	22,8
KURV FORAN	0,9
OPPBEVARINGSBOKS	1,9
BENSTØTTE	1,9
AMPUTASJONSPUTE	0,8
BATTERIBOKSLOKK	1,1
HEVET FOTPLATTFORM	3,2
SETERYGGFORLENGER	1,0
NAKKESTØTTE	0,7

13.0 Avhending

Symbolet betyr at produktet skal avhendes atskilt fra vanlig husholdningsavfall i samsvar med lokale lover og forskrifter.

Når produktets levetid er over må du ta det med til din Hjelpemiddelsentral, dersom de er eier av produktet. Innsamling og gjenvinning av ditt produkt vil bidra til bevaring av naturressurser, og det sikrer at delene blir resirkulert på en miljøvennlig måte.

MERK: Du må være den rettslige eieren av produktet før du avtaler å få produktet avhendet i samsvar med informasjonen ovenfor.

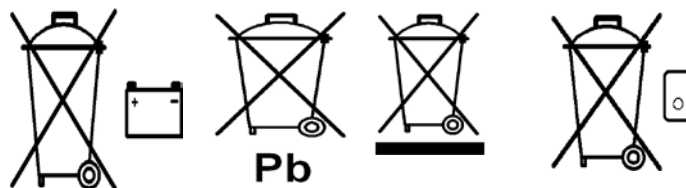

14.0 Dreiningsmomenter

⚠ADVARSEL!

- Ikke forsøk å demontere og/eller sette sammen scooteren på et avansert nivå, eller montere eller skifte deler eller ekstrautstyr med mindre du er kvalifisert til å gjøre dette.
- Rådfør deg alltid med din hjelpemiddelsentral.

Normale vedlikeholdsrutiner kan utføres ved bruk av tiltrekningskraften som er spesifisert nedenfor (se også avsnitt 18).

GENERELLE DREININGSMOMENTER	
BESKRIVELSE	TILTREKNINGSMOMENT
M3 POZI PAN	2-3 Nm
M4 POZI PAN	3-4 Nm
M5 SKT HD CAP	4-5 Nm
M5 POZI PAN	4-5 Nm
M6 HEX HD	9-10 Nm
M6 BUTT HD	9-10 Nm
M6 SKT HD CAP	9-10 Nm
M8 HEX HD	15-20 Nm
M8 SKT HD CAP	15-20 Nm
M8 SKT BUTT HD	15-20 Nm
M10 HEX HD	20-25 Nm
M10 SKT BTT HD	20-25 Nm
BESTEMTE TILTREKNINGSMOMENTER	
Akselbolt på forhjul	32 Nm
Navbolter på bakhjul	25 Nm
Høydebolter på setestamme	20 Nm

15.0 Spesifikasjonsskjema (EN 12184 og ISO 7176-15)

Sunrise Medical Logistics BV
Groningenhaven 18-20, 3433
PE, Nieuwegein, Netherlands
T: +31 (0)30 - 60 82 182 kundeservice
F: +31 (0)30 - 60 55 880
www.sunrisemedical.com

Driftstemperatur: -25 °C til 50 °C
Oppbevaringstemperatur: -40 °C til 65 °C
Fuktighetsmotstand: IPX4
Ingen restriksjoner på luftfuktighet og lufttrykk

MODELL: STERLING ELITE2 XS, RS



Maksimal brukervekt: 175 kg

Sterling Elite2 XS, R
overholder følgende
standarder:

- Krav og testmetoder for holdbarhet (ISO 7176-8)
- Strøm og kontrollsystemer for elektriske rullestoler — krav og testmetoder (ISO 7176-14)
- Miljøtest i henhold til ISO 7176-9
- Krav til antenningsmotstand i henhold til ISO 7176-16
- Produktet er klassifisert som et elektrisk produkt i C-klassen
- Alle materialer som er bruk i dette produktet er i samsvar med EN1021, del 1 og 2.

MERK: Målene på deler med trekk/polstring er omtrentlige. Alle andre mål kan endres

ISO 7176-15	MIN.	MAKS.	KOMMENTARER
Total lengde:	1390 mm	1390 mm	Standardkonfigurasjon
Total bredde	670 mm	670 mm	Standardkonfigurasjon
Total vekt (m/batterier)	132 kg	132 kg	Standardkonfigurasjon
Vekt tyngste del	-	23 kg	72 Ah batteri
Statisk stabilitet nedover	-	15°	175 kg brukervekt
Statisk stabilitet oppover	-	15°	175 kg brukervekt
Statisk stabilitet sidelengs	-	15°	175 kg brukervekt
Energiforbruk (maksimalt område)	-	44 km	Til ISO 7176-15
Dynamisk stabilitet oppover	-	10°-18%	175 kg brukervekt
Kjøring over hindringer	-	100 mm	Standardkonfigurasjon
Rampeovergang	8°	8°	uten høy sentrering
Maks. hastighet forover		15 km/t	Standardkonfigurasjon
Min. bremseavstand fra maksimal hastighet	-	4,5 m	med standard programmering
Maks. ryggehastighet	-	50%	% av kjørehastighet forover
Effektiv setedybde		460 mm	Standardkonfigurasjon
Effektiv setebredde		475 mm	Standardkonfigurasjon
Høyde, seteoverflate	440 mm	540 mm	til scootergulv
Ryggvinkel	-45°	+45°	fra vertikal stilling
Høyde på ryggstøtte		510 mm	Standardkonfigurasjon
Justering forover/bakover	-80 mm	+80 mm	fra midtstilling
Setevekt med sleide		22 kg	Standardkonfigurasjon
Fra armlene til sete		80 mm	armlene stilt i 90°
Min. snuradius		1400 mm	Standardkonfigurasjon
Min. snuradius		1850 mm	Standardkonfigurasjon
Nominell batterispenning	24 V	24 V	to 12 V batterier
Reversere bredde	1600 mm	-----	
Sperrespenning for kontrollsystem	16 V		Kjørestopper
Batterikapasitet	60 Ah	72 Ah	se alternativer
Smeltesikringer for batterier	-	150 A	in-line-sikring på hvert batteri
Smeltekontakt på batteriladerkabel	-	15 A	
Batterilader	8 A	10 A	automatisk syklisk
Maks. kanthøyde		100 mm	
Bakkeklaring		110 mm	
Bevegelse for bakre hjuloppheng		50 mm	Uten belastning
Bevegelse for fremre hjuloppheng		25 mm	Uten belastning
Rullestoler med bakhjulsdrift	-	-	3-hjuls scooter
Scooter, skyvekraft		100 N	i frihjulsmodus
Kollisjonstestet		JA	Testet til 7176-19
Lufttrykket	1,8-2,0 bar, (25-28 P.S.I.)		

Maksimal brukervekt: 175 kg

Sterling Elite2 PLUS overholder følgende standarder:

- a) Krav og testmetoder for holdbarhet (ISO 7176-8)
- b) Strøm og kontrollsystemer for elektriske rullestoler — krav og testmetoder (ISO 7176-14)
- c) Miljøtest i henhold til ISO 7176-9
- d) Krav til antenningsmotstand i henhold til ISO 7176-16
- e) Produktet er klassifisert som et elektrisk produkt i C-klassen
- f) Alle materialer som er bruk i dette produktet er i samsvar med EN1021, del 1 og 2.

MERK: Målene på deler med trekk/polstring er omtrentlige. Alle andre mål kan endres

ISO 7176-15	MIN.	MAKS.	KOMMENTARER
Total lengde:	1390 mm	1390 mm	Standardkonfigurasjon
Total bredde	650 mm	650 mm	Standardkonfigurasjon
Total vekt (m/batterier)	140 kg	140 kg	Standardkonfigurasjon
Vekt tyngste del	-	23 kg	72 Ah batteri
Statisk stabilitet nedover	-	15°	175 kg brukervekt
Statisk stabilitet oppover	-	15°	175 kg brukervekt
Statisk stabilitet sidelengs	-	15°	175 kg brukervekt
Energiforbruk (maksimalt område)	-	44 km	Til ISO 7176-15
Dynamisk stabilitet oppover	-	10°-18%	175 kg brukervekt
Kjøring over hindringer	-	100 mm	Standardkonfigurasjon
Rampeovergang	8°	8°	uten høy sentrering
Maks. hastighet forover		15 km/t	Standardkonfigurasjon
Min. bremseavstand fra maksimal hastighet	-	4,5 m	med standard programmering
Maks. ryggehastighet	-	50%	% av kjørehastighet forover
Effektiv setedybde		460 mm	Standardkonfigurasjon
Effektiv setebredde		475 mm	Standardkonfigurasjon
Høyde, seteoverflate	440 mm	540 mm	til scootergulv
Ryggvinkel	-45°	+45°	fra vertikal stilling
Høyde på ryggstøtte		510 mm	Standardkonfigurasjon
Justering forover/bakover	-80 mm	+80 mm	fra midtstilling
Setevekt med sleide		22 kg	Standardkonfigurasjon
Fra armlene til sete		80 mm	armlene stilt i 90°
Min. snuradius		1400 mm	Standardkonfigurasjon
Min. snuradius		1850 mm	Standardkonfigurasjon
Reversere bredde	1600 mm	-----	
Nominell batterispenning	24 V	24 V	to 12 V batterier
Sperrespenning for kontrollsystem	16 V		Kjørestopper
Batterikapasitet	60 Ah	72 Ah	se alternativer
Smeltesikringer for batterier	-	150 A	in-line-sikring på hvert batteri
Smeltekontakt på batteriladerkabel	-	15 A	
Batterilader	8 A	10 A	automatisk syklisk
Maks. kanthøyde		100 mm	
Bakkeklaring		135 mm	
Bevegelse for bakre hjuloppheng		85 mm	Uten belastning
Bevegelse for fremre hjuloppheng		50 mm	Uten belastning
Rullestoler med bakhjulsdrift	-	-	3-hjuls scooter
Scooter, skyvekraft		100 N	i frihjulsmodus
Kollisjonstestet		JA	Testet til 7176-19
Luftrykket	2,4-2,5 bar (33-35 P.S.I.)		

16.0 Garanti

DENNE GARANTIE VIL IKKE PÅ NOEN MÅTE PÅVIRKE DINE LOVFESTEDE RETTIGHETER.

Sunrise Medical* gir sine kunder en garanti, slik beskrevet i garantibetingelsene, for rullestolen. Garantien dekker følgende.

Garantibetingelsene:

1. Dersom en del eller deler på rullestolen må repareres eller skiftes ut på grunn av produksjons- og/eller materialfeil i løpet av 2 år, eller 5 år for ramme og rammekryssrør etter levering av produktet, vil den skadde delen eller delene repareres eller skiftes ut uten omkostninger for kunden. Garantien dekker kun produksjonsfeil.
2. For å bruke garantien, vennligst ta kontakt med Hjelpemiddelsentralen og oppgi nøyaktig informasjon om feilen og hvordan den har oppstått. Dersom du bruker rullestolen utenfor områdene som er dekket av Sunrise Medicals verksteder, vil reparasjoner og utskifting av deler utføres av et annet verksted som er godkjent av produsenten. Rullestolen må repareres av et godkjent Sunrise Medical-verksted (Servicepartner).
3. Deler som er reparert eller skiftet ut ved bruk av denne garantien vil være dekket av rullestolens gjenværende garantiperiode i henhold til disse garantibetingelsene slik fastsatt i punkt 1.
4. Reservedeler som kunden har betalt for vil ha en garanti på 12 måneder (fra den/de ble montert) i henhold til disse garantibetingelsene.
5. Denne garantien kan ikke brukes dersom reparasjon eller utskifting av deler er et direkte resultat av følgende årsaker:
 - a. Normal slitasje, inkludert batterier, armlenepads, trekk, dekk, bremses, osv.
 - b. Overbelastning av produktet. Kontroller CE-etiketten for informasjon om den maksimale brukervekten.
 - c. Produktet eller en del av den ikke har blitt ivaretatt eller vedlikeholdt i samsvar med produsentens anbefalinger, slik beskrevet i brukerveiledningen og/eller serviceheftet.
 - d. Det er brukt deler som ikke er klassifisert som originaldeler.
 - e. Stolen eller del av den er blitt skadet pga. uforsiktighet, ulykke eller feil bruk.
 - f. Det er utført endringer/modifiseringer på produktet eller deler som ikke er i samsvar med produsentens spesifikasjoner.
 - g. Det er utført reparasjoner før Sunrise Medicals kundeservice har blitt informert om dette.
6. Denne garantien er gjenstand for lover og/eller avtaler gjennom f.eks. egne kontrakter i det landet hvor produktet ble kjøpt fra Sunrise Medical.

* Betyr forhandleren/leverandøren som Sunrise Medical-produktet ble kjøpt fra.

FORHANDLERS STEMPEL

17.0 Serviceråd/historie

Dette avsnittet vil hjelpe deg å holde oversikt over service og reparasjoner av scooteren. Serviceteknikeren vil fylle ut dette serviceheftet og levere brukerveiledningen tilbake til deg.

MERK: Ta kontakt med din lokale hjelpemiddelsentral eller Sunrise Medical-verksted for eventuell service og reparasjon i garantiperioden.

Modell				
Serienummer				
År	1	2	3	4
Servicedatoer				
Styreboks				
Av/på-bryter				
Uttaksplugg				
Bruk				
Dynamisk bremsing				
Programmerbar konfigurasjon				
Batterier				
Fysisk skade				
Koblinger				
Utladningstest				
Hjul/dekk				
Slitasje				
Trykk				
Hjullagre				
Hjulmutre				
Motorer				
Ledningsnett				
Støy				
Koblinger				
Bremses				
Børster				
Frihjulskobling				
Ramme				
Forhold				
Styring				
Trekk				
Sete				
Rygg				
Armlener				
Elektriske forbindelser				
Lednings tilstand				
Koblinger				
Lys og blinklys				
Prøvekjøring				
Forover				
Bakover				
Nødstop				
Svinge mot venstre				
Svinge mot høyre				
Opp/ned bakke				
Over kanter				
Parkeringsbrems				

18.0 Service og vedlikehold

Når det er utført vedlikehold eller reparasjoner på scooteren, må du alltid kontrollere at den fungerer som den skal før den brukes.

- Se over scooteren for å forvise om at alle deler er riktig plassert og festet på den, og at alle festeanordninger er strammet som de skal.
- Kontroller at setet er riktig montert og justert.
- Slå på scooteren - Blinker batteriindikatoren med et utropstegn (!) eller vises det en feilmelding på displayet? Det tyder på at det er en feil i det elektroniske systemet.
- Les gjennom avsnitt 8.0 for grunnleggende feilsøking.
- Kontroller parkeringsbremsen.
- Koble inn alle elektroniske funksjoner, inkludert lys og blinklys for å sjekke at de fungerer som de skal.
- Kjør scooteren for å kontrollere at den virker som den gjorde tidligere.

ADVARSEL!

- Hvis du er i tvil om scooterens funksjonskrav, ta kontakt med din hjelpemiddelsentral.
- Utfør kun de vedlikeholdsoppgavene som er beskrevet nedenfor, sammen med generell rengjøring av scooteren.
- Ikke utføre oppgaver du er usikker på.

18.1 GJENBRUK

Elite2-scootere kan gjenbrukes takket være dens konstruksjon, store fleksibilitet og modulære konstruksjonssystem. Individuelt tilbehør og ekstrautstyr som gir en rekke muligheter kan monteres og demonteres raskt, slik at scooteren kan tilpasses behovene til sluttbrukeren.

Vedlikeholds- og kontrollprogram	Daglig	Ukentlig	Hvert kvartal	Hvert halvår	Årlig
Kontroller batteriindikatoren og lad opp batteriene om nødvendig.	*				
Kontroller at styrespakene på styrestammen ikke er bøyd eller skadde.	*				
Kontroller at alle avtakbare deler er forsvarlig festet.	*				
Kontroller at hoftebeltet ikke er slitt og at spennen virker som den skal.	*				
Kontroller at parkeringsbremsen klikker inn og ut.		*			
Kontroller lufttrykket og pump opp dekkene om nødvendig.		*			
Sørg for at alle synlige muttere og bolter er strammet.		*			
Kontroller at alle kabler og koblinger er riktig festet og ikke i veien for andre deler.		*			
Rengjør scooteren og setetrekket regelmessig.		*			
Kontroller batteripolene - Fjern eventuell rust og smør dem inn med vaselin.			*		
Kontroller setetrekket, setet, nakkestøtten og armlenene for slitasje.				*	
Full inspeksjon, sikkerhetskontroll og service skal utføres av en godkjent Sunrise Medical-forhandler.					*

18.2. DEMONTERE HJUL

⚠ ADVARSEL!

- Det er som regel ikke praktisk å reparere en punktering på stedet hvor den fant sted. Sunrise Medical anbefaler at du ringer etter hjelp for å få scooteren flyttet enten direkte til hjelpemiddelsentralen eller et godkjent serviceverksted, eller til et trygt sted hvor det godkjente serviceverkstedet kan hente den på et senere tidspunkt.
- Hvis du er i tvil om scooterens servicekrav, ta kontakt med din hjelpemiddelsentral.
- Ikke utføre oppgaver du er usikker på.
- Ikke forsøk å reparere et punktert dekk dersom scooteren har stoppet på et utrygt sted. Flytt scooteren til et trygt sted unna fra trafikk og andre farer.
- Ikke forsøk å reparere et punktert dekk i en travel fotgjengersonne.
- Ikke forsøk å reparere et punktert dekk på steder hvor scooteren vil være til hinder for andre.
- Hvis du bruker en jekk eller annet utstyr, må du alltid følge instruksjonene i bruksanvisningen som fulgte med utstyret.
- Vær oppmerksom på at scooteren kan falle av jekken til enhver tid.
- Hold hender og føtter unna scooteren når den står på en jekk.
- Ikke plasser jekken på et ujevnt underlag.
- Bruk alltid en støtteblokk eller et stativ sammen med jekken.
- Scooteren må være stilt i kjøremodus og slått AV, og nøklene må være tatt ut, før du jekker opp et hjul.
- Scooteren skal jekkes opp til kun ett hjul er løftet opp fra bakken.

MERK: Gjør følgende fremgangsmåte i motsatt rekkefølge for å remontere hjulet, med mindre annet er spesifisert.

18.2.1 ELITE² XS RS 3-hjulsscooter - Demontere hjul

- Hev opp forhjulet ved å plassere en jekk under de relevante jekkefestene (Fig. 18.1).
- Når hjulet er hevet opp, støtt scooteren med to solide blokker for å øke stabiliteten (Fig. 18.11).
- Bruk en 4 mm unbrakonøkkel til å fjerne festebolten på bremsen (Fig. 18.2).
- Fjern bremsekabelen fra den utvendige hylsen ved å vri på det riflete hjulet til sporene står på linje med hverandre (Fig. 18.3).
- Ta brensenippelen ut av bremSENS aktuatorarm (Fig. 18.4).
- Bruk en 19 mm pipenøkkel og en 10 mm unbrakonøkkel til å skru opp mutteren (Fig. 18.5).
- Begynn å trekke aksebolten forsiktig ut (Fig. 18.6).
- Den første pakningen vil falle ut (Fig. 18.7).
- Løft deretter bremsemekanismen av navet (Fig. 18.8).
- Avstandsstykket vil falle av (Fig. 18.9).
- Ta av forhjulet (Fig. 18.10).

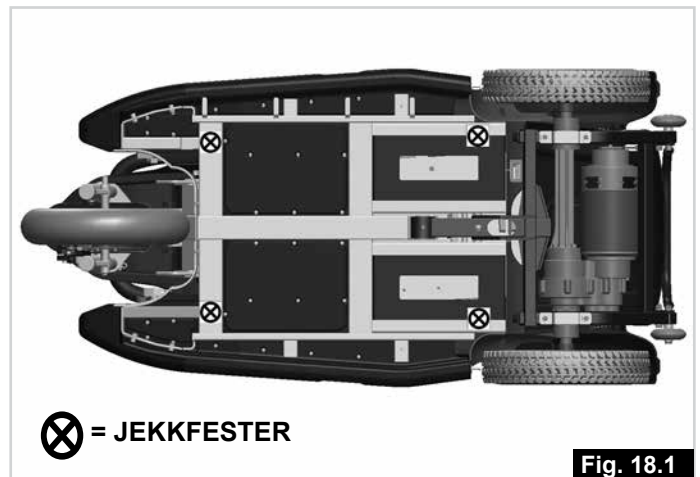

Fig. 18.1



Fig. 18.2



Fig. 18.3



Fig. 18.4

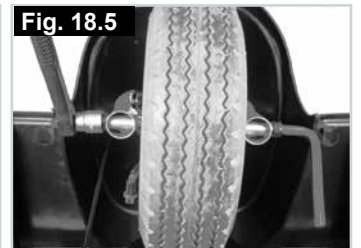

Fig. 18.5



Fig. 18.6



Fig. 18.7



Fig. 18.8



Fig. 18.9



Fig. 18.10

18.2.2 ELITE² Plus 3-hjulsscooter - Demontere hjul

- Hev opp forhjulet ved å plassere en jekk under de relevante jekkefestene (Fig. 18.1).
- Når hjulet er hevet opp, støtt scooteren med to solide blokker for å øke stabiliteten (Fig. 18.11).
- Bruk en 5 mm unbrakonøkkel til å fjerne de to festeboltene på bremseskiven (Fig. 18.12).
- Løft bremseskinnen forsiktig av (Fig. 18.13).
- Bruk en 10 mm unbrakonøkkel (Fig. 18.14) og en 19 mm pipenøkkel (Fig. 18.15) til å fjerne mutteren på akselen.
- Trekk akselbolten forsiktig ut gjennom forgaflene **MERK:** det kan være du må banke lett på akselbolten for å frigjøre den.
- Fjern det store avstandsstykket (Fig. 18.16).
- Fjern det lille avstandsstykket (Fig. 18.17).
- Trekk ut akselbolten (Fig. 18.18).
- Ta forhjulet forsiktig av scooteren (Fig. 18.19).



18.2.3 Elite² XS RS - Demontere bakhjul

- Bruk en flathodet skrutrekker for å vippe opp hjulkapselen forsiktig (Fig. 18.20).
- Mens hjulet fortsatt står på bakken: bruk en 19 mm pipenøkkel til å løsne på navmutteren, men ikke skru opp mutteren mer enn to omdreininger (Fig. 18.21).
- Løft opp bakhjulet ved å plassere jekken under de relevante jekkefestene, og sikre deretter scooteren med blokker (Fig. 18.22).
- Bruk pipenøkkelen til å skru mutteren helt ut.
- Ta av mutteren og pakningen (Fig. 18.23).
- Ta hjulet forsiktig av scooteren (Fig. 18.24).
- Fjern drivnøkkelen fra drivakselen, og oppbevar den på et trygt sted (Fig. 18.25).



18.2.3 Elite² Plus - Demontere bakhjul

- Bruk en flathodet skrutrekker for å vippe opp hjulkapselen forsiktig (Fig. 18.26).
- Mens hjulet fortsatt står på bakken, bruk en 6 mm unbrakonøkkel til å løsne på de fire navboltene, men ikke skru opp boltene mer enn to omdreininger (Fig. 18.27).
- Løft opp bakhjulet ved å plassere jekken under de relevante jekkefestene, og sikre deretter scooteren med blokker (Fig. 18.28).
- Bruk unbrakonøkkel til å skru boltene helt ut.
- Ta ut boltene og pakningene (Fig. 18.29).
- Ta hjulet forsiktig av scooteren (Fig. 18.30).
- Ikke fjern drivnavet fra drivakselen (Fig. 18.31).



18.3 SKIFTE SLANGE I ET DEKK

- Sørg for at all luft er sluppet ut ved å klemme på ventilen med en liten skrutrekker samtidig som du trykker på dekket (Fig. 18.32 - 18.33).
- Bruk en 6 mm unbrakonøkkel til å skru opp de FEM boltene, (Fig. 18.34).
- Ta av den ytre felgen (Fig. 18.35).
- Ta dekket av den indre felgen (Fig. 18.36).
- Ta forsiktig tak i den innvendige slangen rett bak ventilen.
- Trekk slangen forsiktig ut av dekket, (Fig. 18.37).

MERK: Kompakte dekk er limt fast til felgen. Slike dekk må derfor skiftes som en hel enhet.

Montere hjulet:

- Legg slangen i dekket og la den hvile mot den ytre felgen,
- Plasser ventilåpningen i åpningen på felgen, (Fig. 18.38).
- La ventilen peke utover, (Fig. 18.38).
- Plasser den innvendige felgen over dekket, slangen og den utvendige felgen.
- Pass på at åpningen er plassert over ventilen samt åpningen i den utvendige felgen, (Fig. 18.38).
- Pass på at hullene for boltene er rettet opp mot hverandre på begge felgene.
- Stram boltene i den rekkefølgen som er vist. Gå over boltene én gang for å lukke felgene, og deretter på nytt for å stramme boltene helt. Vær forsiktig slik at du ikke klemmer slangen (Fig. 18.39).
- Pump dekket forsiktig opp til riktig lufttrykk.

ADVARSEL!

- Ikke bruk trykkluft fra f.eks. luftpumper på bensinstasjoner til å pumpe opp dekkene på scooteren.
- Sett alltid inn nye slanger.



18.4 KONTROLLERE DEKKENE

Kontroller dekkene for slitasje og skade minst én gang i uken.

Se etter:

- Overdreven slitasje på dekkprofilen.
- Ujevn slitasje på dekkets overflate.
- Kutt eller hull i dekkprofilen.
- Kutt eller hull i dekkssidene.
- Skarpe gjenstander som har satt seg fast i dekket.
- Lufttrykk.
- Stramming av bolter/mutre.
- Skade på felger.
- Fremmedlegemer/kontaminasjon.
(Fig. 18.40 - 18.41)

ADVARSEL!

- Sett scooteren i kjøremodus, slå av scooteren og ta ut nøkkelen, før du foretar kontrollene.
- Bruk aldri scooteren hvis dekkene viser seg å være skadet etter at du har gjennomført kontrollene beskrevet ovenfor.
- Ha på deg hansker hvis må ta på dekkene eller understellet, og vask hendene dine grundig etterpå.

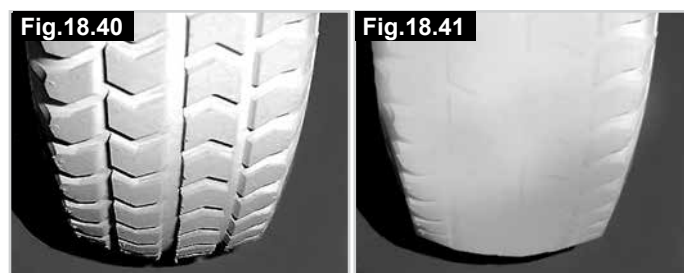

18.5 WHEEL SIZES

ELITE ² PLUS	
356mm (14") Front	V Groove Grey Pneumatic
356mm (14") Rear	Knobby Grey Pneumatic
356mm (14") Front	V Groove Grey Solid
356mm (14") Rear	Knobby Grey Solid
ELITE ² XS-RS	
310mm (12") Front	Flat profile Pneumatic
310mm (12") Rear	Knobby Grey Pneumatic
310mm (12") Front	Flat profile Solid
310mm (12") Rear	Knobby Grey Solid

19.0 Merking

Merkeskiltet er montert på scooterens setestolpe, samt på en etikett i denne håndboken. Merket viser den nøyaktige modellbetegnelsen samt annen teknisk informasjon. Vennligst oppgi følgende informasjon når du bestiller reservedeler eller bruker garantien:

[SAMPLE]

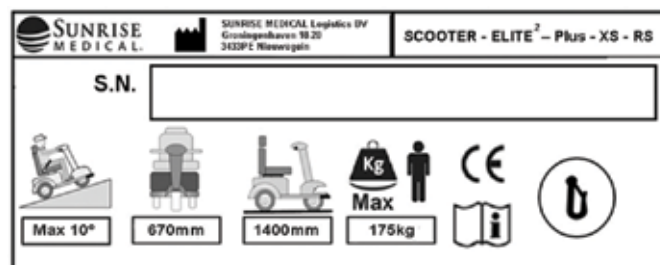

SCOOTER - ELITE² Product Name.



Maximum safe slope with anti-tips fitted, Depends on scooter seat setting and options fitted to the scooter.



Scooter width.



Scooter Length



Load Maximum.



CE Mark



User's Guide.



Manufacturer Address.



Serial number.



Crash Tested

Fordi vi kontinuerlig forbedrer konstruksjonen av våre rullestoler, kan produktspesifikasjonene variere noe fra de som vises i de illustrerte eksemplene. All vekt/ dimensjoner og ytelsesinformasjon er anslåtte, og er oppgitt kun til veiledningsformål. Sunrise Medical overholder EUs medisinske utstyrsdirektiv 93/42/EEC



Alle rullestoler må brukes i samsvar med produsentens retningslinjer.

Sunrise Medical B.V.
Groningehaven 18-20
3433 PE NIEUWEGEIN
The Netherlands
T: +32 (0)800 – 24 800
F: +32 (0)3 – 844 68 03
E: info@sunrisemedical.be
www.SunriseMedical.be



Sunrise Medical S.r.l.
Via Riva, 20 – Montale
29122 Piacenza
Italia
Tel.: +39 0523 573111
Fax: +39 0523 570060
www.SunriseMedical.it

Sunrise Medical AG
Lückhalde 14
3074 Muri/Bern
Schweiz/Suisse/Svizzera
Fon +41 (0)31 958 3838
Fax +41 (0)31 958 3848
www.SunriseMedical.ch

Sunrise Medical AS
Delitoppen 3
1540 Vestby
Norge
Telefon: +47 66 96 38 00
Faks: +47 66 96 38 80
post@sunrisemedical.no
www.SunriseMedical.no

Sunrise Medical AB
Box 9232
400 95 Göteborg
Sweden
Tel: +46 (0)31 748 37 00
Fax: +46 (0)31 748 37 37
www.SunriseMedical.se

MEDICCO s.r.o.
H – Park, Heršpická 1013/11d,
625 00 Brno
Czech Republic
Tel.: (+420) 547 250 955
Fax: (+420) 547 250 956
www.medicco.cz
info@medicco.cz
Bezplatná linka 800 900 809

Sunrise Medical ApS
Park Allé 289 G
DK-2605 Brøndby
Tlf. 70 22 43 49
Email: info@sunrisemedical.dk
www.SunriseMedical.dk

Sunrise Medical Pty. Ltd.
6 Healey Circuit, Huntingwood, NSW
2148,
Australia
Phone: 9678 6600,
Orders Fax: 9678 6655,
Admin Fax: 9831 2244.
Australia
www.sunrisemedical.com.au

Sunrise Medical
North American Headquarters
2842 Business Park Avenue
Fresno, CA, 93727, USA
(800) 333-4000
(800) 300-7502
www.SunriseMedical.com

Sunrise Medical GmbH & Co. KG
Kahlbachring 2-4
69254 Malsch/Heidelberg
Deutschland
Tel.: +49 (0) 7253/980-0
Fax: +49 (0) 7253/980-222
www.SunriseMedical.de

Sunrise Medical
Thorns Road
Brierley Hill
West Midlands
DY5 2LD
England
Phone: 0845 605 66 88
Fax: 0845 605 66 89
www.SunriseMedical.co.uk

Sunrise Medical S.L.
Polígono Bakiola, 41
48498 Arrankudiaga – Vizcaya
España
Tel.: +34 (0) 902142434
Fax: +34 (0) 946481575
www.SunriseMedical.es

Sunrise Medical Poland
Sp. z o.o.
ul. Elektronowa 6,
94-103 Łódź
Polska
Telefon: + 48 42 275 83 38
Fax: + 48 42 209 35 23
E-mail: pl@sunrisemedical.de
www.Sunrise-Medical.pl

Sunrise Medical B.V.
Groningenhaven 18-20
3433 PE NIEUWEGEIN
The Netherlands
T: +31 (0)30 – 60 82 100
F: +31 (0)30 – 60 55 880
E: info@sunrisemedical.nl
www.SunriseMedical.nl

Sunrise Medical HCM B.V.
Vossenbeemd 104
5705 CL Helmond
The Netherlands
T: +31 (0)492 593 888
E: customerservice@sunrisemedical.nl
www.SunriseMedical.nl
www.SunriseMedical.eu (International)

Sunrise Medical S.A.S
ZAC de la Vrillonnerie
17 Rue Mickaël Faraday
37170 Chambray-Lès-Tours
Tel : + 33 (0) 247554400
Fax : +30 (0) 247554403
www.sunrisemedical.fr

