

Bruksanvisning

2022-12-01

CuroCell® M4/A4/IQ

Luftmadrasssystemer

Bruksanvisning, artikkelnummer: 95-001436-NO0000



7331345177892



NO

Innhold

ADVARSLER OG

SIKKERHETSFORANSTALTNINGER..... 1

1 Innledning..... 3

1.1 Generell informasjon 3

1.2 Tiltenkt bruk..... 3

1.3 Tiltenkt bruker 3

1.4 Tiltenkt bruksmiljø 3

1.5 Indikasjoner 3

1.6 Kontraindikasjoner..... 3

1.7 Kliniske fordeler 3

2 Montering og installasjon 4

3 Felles bruksmåter 5

3.1 Sittestilling i sengen 5

3.2 CPR (hjerte-lunge-redning) 5

3.3 Transportfunksjon..... 5

3.4 Omstart..... 5

3.5 Varsel ved maksimalt trykk..... 5

3.6 Strømbrudd..... 5

4 Bruke CuroCell® M4 6

4.1 Funksjon..... 8

4.2 Programmer..... 8

4.3 Maksimalt trykk (pleiemodus) 8

4.4 Sittetfunksjon 8

4.5 Panellås..... 8

4.6 Håndkontroll (funksjonskontroll) 9

4.7 Sittestilling i sengen 9

4.8 CPR (hjerte-lunge-redning) 9

4.9 Transportfunksjon..... 9

4.10 Pack&Go®..... 9

4.11 Omstart 9

4.12 Strømbrudd 9

4.13 Varsler 9

4.14 Varsel ved maksimalt trykk 9

4.15 Oversikt over varsler 10

5 Bruke CuroCell® A4 11

5.1 Funksjon 13

5.2 Programmer 13

5.3 Maksimalt trykk (pleiemodus)..... 13

5.4 Panellås 13

5.5 Komfortinnstillinger..... 13

5.6 Håndkontroll (funksjonskontroll)..... 13

5.7 Sittestilling i sengen..... 14

5.8 CPR (hjerte-lunge-redning) 14

5.9 Transportfunksjon 14

5.10 Pack&Go®-funksjon..... 14

5.11 Omstart..... 14

5.12 Strømbrudd 14

5.13 Varsler 14

5.14 Varsler ved maksimalt trykk..... 14

5.15 Oversikt over varsler 14

6 Bruke CuroCell® IQ..... 16

6.1 Funksjon 18

6.2 Program..... 18

6.3 Maksimalt trykk (pleiemodus)..... 18

6.4 Håndkontroll (funksjonskontroll)..... 18

6.5 CPR (hjerte-lunge-redning) 18

6.6 Transportfunksjon 18

6.7 Pack&Go®..... 19

6.8 Omstart 19

6.9 Strømbrudd 19

6.10 Varsler..... 19

6.11 Varsler ved maksimalt trykk..... 19

6.12 Oversikt over varsler 20

7 Produktbeskrivelse 21

7.1 Kontrollenhet (M4/A4/IQ) 21

7.2 Madrasser 22

8 Gjenbruk og rengjøring 25

8.1 Rengjøring 25

9	Oppbevaring	26
10	Vedlikehold	26
10.1	<i>Generelt</i>	26
10.2	<i>Mellom brukere</i>	26
10.3	<i>Bytte luftfilteret</i>	26
11	Feilsøking	27
12	Tekniske spesifikasjoner	28
12.1	<i>Standarder</i>	28
12.2	<i>Forklaring av symboler</i>	29
13	Annen informasjon	30
13.1	<i>Produktets anbefalte levetid</i>	30
13.2	<i>Demontering og gjenvinning</i>	30
13.3	<i>Returer</i>	30



ADVARSLER OG SIKKERHETSFORANSTALTNINGER

Les alle instruksjonene før produktet tas i bruk eller repareres

ADVARSEL! For å minimere risikoen for brann, personskader og skader på utstyr/eiendom, må følgende instruksjoner følges:

1. Produktet må kun installeres og brukes til tiltenkt formål i henhold til instruksjonene i denne håndboken og/eller annen dokumentasjon fra Care of Sweden. Produktet skal ikke kombineres, monteres eller repareres med deler (for eksempel kontrollenhet og madrass), tilbehør eller reservedeler som ikke er beskrevet i denne håndboken eller annen dokumentasjon fra Care of Sweden. Produktet skal ikke modifiseres.
2. Produktet må plasseres og brukes slik at det ikke kommer i klem eller blir skadet. Vær spesielt oppmerksom på risikoen for klemskader når det brukes sengehester. Kontroller alltid at madrassen har riktig størrelse i forhold til sengen.
3. Kontroller jevnlig produktets funksjonalitet ved hjelp av en håndkontroll.
4. Når produktet brukes til personer som krever spesielt tilsyn, f.eks. barn, er det nødvendig med kontinuerlig overvåking.
5. Madrassen beskyttes av et hygienetrekk. Hvis det brukes flere hygienetrekk samtidig, kan det påvirke madrassens dampgjennomtrengelige egenskaper.
6. Hygienetrekket slipper verken gjennom væske eller luft, men er dampgjennomtrengelig. For å unngå kvelningsrisiko må du kontrollere at brukeren er posisjonert på riktig måte.
7. Unngå at hygienetrekket skades av skarpe gjenstander.
8. Kontrollenheten må ikke åpnes. Det medfører fare for elektrisk støt. Service og vedlikehold skal utføres av Care of Sweden eller en av deres autoriserte serviceteknikere.
9. Legg strømkabelen til kontrollenheten slik at ingen kan snuble i den. Påse også at brukeren ligger riktig på madrassen, i henhold til instruksjonene, og bruk kabelholder hvis det er mulig.
10. For å unngå kvelningsfare må du kontrollere at kablene og slangene legges på riktig måte, slik at ingen kan vikle seg inn i dem.
11. Produktet skal ikke brukes på badrom eller andre steder der kontrollenheten kan komme i kontakt med vann eller andre væsker. Du må aldri ta på produktet hvis det har kommet i kontakt med vann/væske. Unntaket er ved rengjøring i henhold til instruksjonene. Trekk umiddelbart støpselet ut av stikkkontakten, og send produktet til en godkjent servicetekniker.
12. Må ikke brukes i nærheten av brannkilder / varme overflater, for eksempel åpen ild, tente sigaretter, varmelamper, vifteovner eller varmeovner/peiser, da det kan skade produktet.
13. Produktet må ikke oppbevares eller brukes i direkte sollys. Produktet kan ta skade av høy temperatur og UV-lys.

14. Sterke magnetfelt eller utstyr for trådløs kommunikasjon (trådløse hjemmenettverk, mobiltelefoner, walkie-talkier, trådløse telefoner og basestasjoner, radiosendere og lignende) kan påvirke produktets funksjonalitet og skal ha minst én meters avstand fra kontrollenheten.
15. Produktet skal aldri brukes hvis strømkabelen, støpselet på kontrollenheten eller strømforsyningen er skadet, hvis kontrollenheten er skadet eller hvis den ikke fungerer som den skal. Kontakt en godkjent servicetekniker for undersøkelse og reparasjon.
16. Det må aldri kobles andre ting til kontrollenhetens strømtilkobling enn strømforsyningen fra Care of Sweden.
17. Ikke bruk den eksterne kommunikasjonssinngangen (3,5 mm kontakt). Denne inngangen skal kun brukes av produsenten.
18. Hvis hygienetrekket er utstyrt med sidehåndtak, skal disse brukes til å håndtere eller flytte madrassen. Håndtakene skal ikke brukes til å løfte madrassen mens brukeren ligger på den. All annen bruk skjer på egen risiko og omfattes ikke av produktgarantien.
19. For å forhindre at strømforsyningen trekkes ut, må du være forsiktig når det er barn og dyr i nærheten.
20. Unngå å bruke dette produktet i nærheten av eller over annet utstyr. Det kan føre til at det ikke fungerer som det skal. Hvis slik bruk er uunngåelig, er det viktig å følge med på både dette produktet og de andre produktene for å sikre at de fungerer som de skal.
21. For å minimere risikoen for sårskader på føttene, må du unngå at brukeren kommer

1 Innledning

Disse luftmadrassene kan brukes som et hjelpemiddel for å forebygge og behandle trykksår/trykkskader.

CuroCell® M4 er en kontrollenhet der operatøren må justere trykket i madrassen manuelt basert på brukerens vekt.

CuroCell® A4 er en kontrollenhet som stiller inn lufttrykket i madrassen basert på brukerens lengde, vekt og posisjon uten at manuelle innstillinger er nødvendige. Den gjør det mulig for operatøren å justere program og komfort.

CuroCell® IQ er en kontrollenhet som veier brukeren og justerer trykket uten at det er mulig for operatøren å velge program.

CuroCell® M4, A4 og IQ er kompatible med fem forskjellige madrasser: CuroCell® OP10 og CuroCell® CX10, CuroCell® CX15, CuroCell® CX16 og CuroCell® CX20.

Se mer informasjon om i madrasser i punkt 7.2.



Les alltid bruksanvisningen før bruk.

1.1 Generell informasjon

Systemet er medisinsk utstyr med CE-merking i henhold til MDR (EU) 2017/745. Ifølge denne forordningen må produsenten rapportere alle ulykker eller hendelser som involverer deres produkter. All informasjon om ulykker eller hendelser knyttet til produktene våre, skal umiddelbart rapporteres til oss i Care of Sweden.

1.2 Tiltenkt bruk

Systemet består av en pumpe og en madrass, og er beregnet på bruk til forebygging og som hjelpemiddel ved behandling av trykksår/trykkskader (PU/PI).

1.3 Tiltenkt bruker

Madrassen er beregnet på bruk av alle slags brukere, inkludert andre enn helsepersonell. Vær oppmerksom på at brukeren og operatøren kan være én og samme person. Madrassene er beregnet på bruk av personer med en anbefalt minste lengde på 120 cm.

Spesifikasjonene for vekt er oppført i tabellen som følger.

Madrass	Anbefalt brukervekt
CuroCell® OP10	Opptil 160 kg
CuroCell® CX10	Opptil 200 kg
CuroCell® CX15	Opptil 220 kg
CuroCell® CX16	Opptil 200 kg
CuroCell® CX20	Opptil 250 kg

1.4 Tiltenkt bruksmiljø

Madrassen kan brukes i alle typer omsorgsmiljøer, inkludert hjemmesykepleie.

1.5 Indikasjoner

Egnet for et bredt spekter av personer med økt risiko for trykksår/-skader, inkludert personer med overfladiske sår opptil grad 4 og uklassifisert PU/PI (ikke-graderbar og mistenkt dyp vevsskade) i forbindelse med en personlig pleieplan.

1.6 Kontraindikasjoner

Personen som forskriver madrassen å foreta en individuell vurdering av brukeren og avgjøre om madrassens egenskaper er gunstige for brukeren basert på diagnose.

1.7 Kliniske fordeler

De kliniske fordelene ved M4, A4 og IQ sammen med hvilken som helst av madrassene som omtales i denne bruksanvisningen, er:

- Forebygging og behandling av trykksår/trykkskader opp til og med grad 4 og uklassifiserte PU/PI.
- Reduksjon av vevsforskyvning.
- Sikkerhet, komfort, redistribusjon av trykk og enkel å håndtere.
- Stillegående kontrollenheter.

Merk!

- For enkelte brukere, f.eks. pasienter med amputasjon, kan det hende at anbefalt lengdemål ikke kan oppnås. Det kan hende at brukere i denne gruppen krever andre innstillinger, ettersom ikke hele overflaten belastes. For funksjonskontroller, se kapittel 3.
- Denne madrassen kan være uegnet for bruk under røntgenundersøkelser på grunn av risikoen for uskarpe bilder eller artefakter som kan føre til feildiagnostisering.
- Ved strømbrydd eller lignende vil madrassen holde på luften i minst 12 timer.

2 Montering og installasjon

Kontroller at ingen av delene er skadet. Hvis du avdekker skader, må du kontakte Care of Sweden eller den lokale leverandøren før produktet tas i bruk. Ikke bruk skarpe gjenstander når du pakker ut, da de kan skade produktet.

Ved bruk av overmadrass (CuroCell® OP10 eller CuroCell® CX10):

1a. Plasser overmadrassen på hovedmadrassen. Fest madrassen til sengebunnen ved sengebunnen ved hjelp av de 4 stroppene i hjørnene.

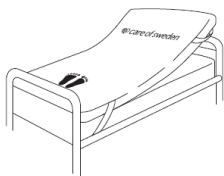

Ved bruk av hel madrass (CuroCell® CX15, CuroCell® CX16 eller CuroCell® CX20):

1b. Legg madrassen på sengebunnen. Fest madrassen til sengen ved hjelp av festestroppene på undersiden av madrassen. Hvis madrassen blir brukt på en justerbar seng, skal de 2 stroppene i midten festes til de ubevegelige delene av sengen. De 2 stroppene i hodeenden av sengen skal festes ved hodeendens bevegelige del. De 2 stroppene i fotenden av sengen skal festes ved fotendens bevegelige del.

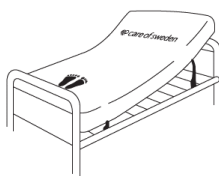

Merk!

- Kontroller at madrassen har riktig størrelse i forhold til sengen.
- Kontroller at cellene og trykknappene er riktig montert.
- Re opp sengen med laken.
- Madrassen skal brukes liggende på langs i madrassens lengderetning, med føttene i enden som er merket med fotsymbolet.



2. Heng kontrollenheten på sengens fotende, eller plasser den på et flatt, stabilt underlag. Kontroller at bryteren på siden av kontrollenheten står på «0» (av).

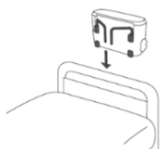

3. Hvis madrassen er utstyrt med kabelholder, skal strømkabelen legges i kabelholderen. Åpne trykknappene, plasser kabelen i åpningen, og lukk trykknappene igjen. Ellers må strømkabelen plasseres slik at ingen kan snuble i den, kjøre over den med sengehjul og slik at den ikke kommer i klem ved heving eller senking av sengen. Plasser strømkabelen i kontrollenheten.

4. Åpne lokket på luftslangekontakten (merket CPR), og koble den til siden av kontrollenheten.

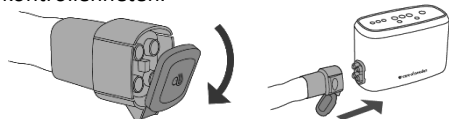

5. Du hører et klikk og kan kjenne når den er koblet til på riktig måte. Kontroller at begge sider av koblingen er lukket.

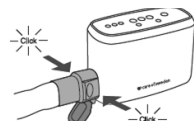

6. Koble strømforsyningen til en godkjent og lett tilgjengelig stikkontakt (100–240 V).

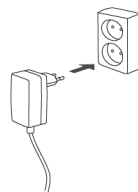

7. Kontroller at strømkabelen er koblet til kontrollenheten og at riktig strømforsyning blir brukt. (Se punkt 9.1 Tekniske spesifikasjoner). Merkingen på strømforsyningen viser riktig P/N. Strømforsyningen er en del av utstyret, og må ikke byttes ut.

Hvis kontrollenheten har blitt oppbevart ved minimums- eller maksimumstemperatur (–25 eller +70 °C), må du vente i minst en time før den slås på. Denne tiden er basert på en romtemperatur på 20 °C.

Merk!

- Ikke hold i 12 V-støpselet på strømforsyningen mens du tar på

3 Felles bruksmåter

Følgende bruksmåter gjelder for CuroCell® M4, CuroCell® A4 og CuroCell® IQ uavhengig av hvilken madrass som blir brukt.

3.1 Sittestilling i sengen

Når sengens hodeende heves til sittestilling, må brukersens posisjon alltid sikres. Vi anbefaler at det alltid utføres en håndkontroll (se kapittel 4, 5 eller 6 avhengig av aktuell pumpe og madrass) for å sikre at produktet fungerer som det skal. Denne funksjonen anbefales kun for bruk i korte perioder av gangen. Posisjoneringsputer kan brukes for ekstra støtte.

Merk!

- Ved bruk av heis for å plassere brukeren i sengen når sengens hodeende er hevet, må du kontrollere at brukeren ikke blir plassert for høyt på madrassen. Hvis ikke, er det fare for vevsforskyvning.
- Når det vekslende eller pulserende programmet brukes og sengens hodeende er hevet, må du kontrollere at brukeren og/eller madrassen ikke beveger seg nedover på grunn av bevegelsen i madrassen. Hev også

3.2 CPR (hjerte-lunge-redning)

Hvis det oppstår en nødsituasjon der det er behov for CPR (hjerte-lunge-redning), må du koble tilkoblingen (merket med «CPR») fra kontrollenheten og la lokket være åpent slik at madrassen raskt tømmes for luft.

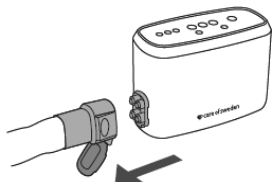

3.3 Transportfunksjon

Hvis brukeren må flyttes i sengen, skal du enten:

- Koble fra CPR-tilkoblingen, lukke lokket, plassere CPR-tilkoblingen ved enden av sengen og fjerne kontrollenheten fra sengen. Madrassen holder på luften i minst 12 timer.

Eller

- Koble strømforsyningen fra stikkontakten, og la kontrollenheten henge fra sengen under transport. Madrassen holder på luften i minst tolv timer.

Vi anbefaler at denne funksjonen kun brukes i korte perioder av gangen.

3.4 Omstart

Hvis det er behov for en omstart, stiller du strømbryteren på siden av kontrollenheten til 0 (av). Vent i ca. 10 sekunder, og start deretter kontrollenheten på nytt.

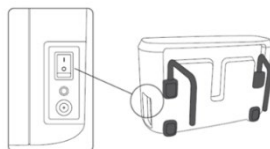

3.5 Varsel ved maksimalt trykk

Når funksjonen «Maksimalt trykk» er brukt over lengre tid, vil lysdioden for maksimalt trykk blinke. Hvis bruken er tilsiktet, kan varselet ignoreres.



3.6 Strøbrudd

Hvis det oppstår et strøbrudd, kobler du fra CPR-tilkoblingen, lukker lokket, plasserer CPR-tilkoblingen ved enden av sengen og fjerner kontrollenheten fra sengen. Madrassen holder på luften i minst 12 timer. Utfør en håndkontroll for å kontrollere at trykket i madrassen ikke er for hardt eller for mykt.

4 Bruke CuroCell® M4

Følgende bruksmåter gjelder kun for CuroCell® M4 uavhengig av hvilken madrass som blir brukt. Les merkingen på kontrollenheten nøye for å sikre at du vet hvilken kontrollenhet du har.

Bruke CuroCell® M4 (slik kommer du i gang)

1. Still strømbryteren på siden av pumpen til 1 (på). Se figur 1.
2. Bruk vektinnstillingene til å stille inn et passende lufttrykk.
3. Madrassen begynner å blåse seg opp. Dette tar ca. 20–40 minutter avhengig av madrassens størrelse. Mens madrassen blåses opp, lyser dioden «demp informasjonssignalet» og «informasjonssignalet» oransje. Når disse diodene slukkes, kan brukeren plasseres på madrassen.
4. Innstillingen for pulserende modus er forhåndsinnstilt. Ved ønske om en annen innstilling, kan den velges når brukeren er plassert på madrassen.
5. Når brukeren er plassert på madrassen og ønsket program er valgt, justeres det innvendige trykket i madrassen i henhold til den valgte vektinnstillingen. Dette tar ca. 10 minutter. Mens dette skjer, blinker dioden over det valgte programmet. Når dioden slutter å blinke, er madrassen stilt inn, og det innvendige trykket har nådd den valgte verdien.
6. Utfør en håndkontroll for å sikre at innstillingene er riktige.
7. Hvis madrassen er for myk eller for hard, justerer du vektinnstillingen.
8. Utfør en ny håndkontroll.





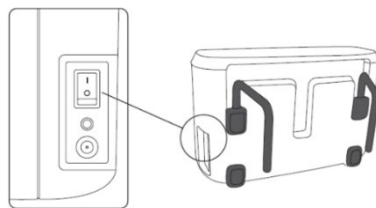





Merk!

- Systemet gjør følgende ved hver oppstart: Når det brukes en madrass uten luftsikkerhetsmadrass (CuroCell® OP10, CuroCell® CX10 eller CuroCell® CX16), vil kontrollenheten justere seg til innstilt vekt.
- Når det brukes en madrass med luftsikkerhetsmadrass (CuroCell® CX15 eller CuroCell® CX20), vil kontrollenheten alltid starte ved å blåse sikkerhetsmadrassen helt opp, deretter de andre cellene og så utføre en automatisk innstilling.
- Når det brukes en madrass med sikkerhetsmadrass av skum (CuroCell® CX16), kan brukeren ligge på madrassen selv om den ikke er blåst opp.
- Når det brukes en madrass med en luftsikkerhetsmadrass (CuroCell® CX15 eller CuroCell® CX20), må denne blåses opp før brukeren kan ligge på den. I begge tilfeller vil sikkerhetsmadrassen bære vekten når den oransje lysdioden slukkes.

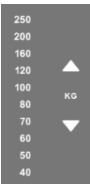

Figur 1. Strømbryter.

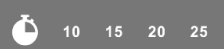

Knapp	Funksjon
	Demp informasjonssignalet
	Panellås
	Pack & Go®. Funksjon for å slippe luft ut av systemet
	Vekslende modus
	Pulserende modus
	CLP-modus (konstant lavt trykk)
	Maksimalt trykk (pleiemodus)
	Innstillinger for brukervekt
	Informasjonssignal
	Lufttilkoblingen er koblet til på feil måte (CPR)
	Sittefunksjon
	Innstillinger for syklustid (10, 15, 20 eller 25 minutter). Diodene brukes også til feilvarsler.

4.1 Funksjon

Ved oppstart må det innvendige trykket i madrassen stilles inn manuelt basert på brukerens vekt og høyde. Madrassen opprettholder det forhåndsinnstilte innvendige trykket uavhengig av endringer i bevegelse og posisjon. Dette innebærer at når brukeren for eksempel endrer posisjon, må madrassens innvendige trykk justeres manuelt. Vektinnstillingene på kontrollenheten brukes til å endre det innvendige trykket.

4.2 Programmer

Det er tre programmer å velge mellom:

Konstant lavt trykk (CLP) innebærer at lufttrykket i alle luftcellene er det samme i hele madrassen.

Vekslende modus innebærer at lufttrykket i luftcellene er forskjellig og veksler regelmessig ifølge valgte syklusperioder.

Pulserende modus kombinerer CLP med den vekslende funksjonen.

Velg program ved å trykke på knappen for programmet. Vi anbefaler pulserende modus, som også er den forhåndsinnstilte modusen.



1. Konstant lavt trykk (CLP)

Ikke behov for syklusperiode.



2. Vekslende modus.

Syklusperioden kan endres i henhold til brukerens behov og krav. Velg mellom 10, 15, 20 eller 25 minutter. Jo lengre syklusperiode, desto saktere vekslinger. Vi anbefaler en grunninnstilling på 10 minutter.



3. Pulserende modus.

Syklusperioden kan endres i henhold til brukerens behov og krav. Jo lengre syklusperiode, desto saktere vekslinger. Vi anbefaler en grunninnstilling på 10 minutter.

4.3 Maksimale trykk (pleiemodus)



Med denne funksjonen blir hele madrassen fylt for å gi fast støtte. Denne funksjonen går tilbake til den forrige innstillingen etter ca. 20 minutter. Denne funksjonen skal brukes når pasienten mottar pleie, flyttes i sengen eller skal ut av eller inn i sengen. Når funksjonen har vært i bruk lenge, vil dioden blinke. Hvis bruken er tilsiktet, kan varselet ignoreres.

4.4 Sittefunksjon



Vekslende modus bytter til pulserende modus når sittefunksjonen aktiveres. Et synlig og hørbart varsel genereres når sittefunksjonen har vært aktiv i to timer i strekk for å varsle om at det kan være nødvendig å flytte på personen. Kontrollenheten vil også varsle hvis det blir gjort forsøk på å slå på systemet mens sittefunksjonen er aktiv.

4.5 Panellås



Trykk på panellåsknappen for å låse eller låse opp kontrollpanelet. Knappen indikerer om panelet er låst. Skjermen låses automatisk hvis den ikke berøres på fem minutter. Dette er for å forhindre at innstillingene endres ved et uhell. For å låse opp holdes knappen inne i 2 sekunder.

4.6 Håndkontroll (funksjonskontroll)

Håndkontrollen utføres for kontrollere at madrassen fungerer som den skal og for å kontrollere at vektinnstillingen er riktig. Håndkontrollen skal utføres jevnlig. For CuroCell® M4 anbefaler vi en gang per vakt og etter installasjon av systemet.

For manuelle systemer skal håndkontrollen dessuten utføres ved overgang fra liggende til sittende stilling i sengen, ved endringer i posisjonering og ved endring av komfortinnstillingen (og/eller vektinnstillingen).

Merk!

- Kontroller at madrassen er fylt opp, og at systemet har tilpasset seg brukeren, før du utfører en håndkontroll.
- Hvordan du utfører en håndkontroll, avhenger av hvilken madrass som blir brukt – les merkingen på madrassen nøye slik at du vet hvilken madrass du

Ved bruk av et overmadrasssystem (CuroCell® OP10 eller CuroCell® CX10):

1a. Åpne trekket, og identifiser en celle med mindre luft ved brukers korsbein. Stikk inn hånden – med håndflaten vendt opp – mellom overmadrassen og undermadrassen. Hånden føres inn under brukers korsbein (midt på madrassen).

Ved bruk av hel madrass (CuroCell® CX15, CuroCell® CX16 eller CuroCell® CX20)

1b. Åpne trekket, og identifiser en celle med mindre luft ved brukers korsbein. Stikk inn hånden – med håndflaten vendt opp – mellom de øvre cellene og sikkerhetsmadrassen under. Hånden føres inn under brukers korsbein (midt på madrassen).

2. Kontroller at det er en åpning mellom brukeren og undermadrassen slik at brukeren ikke «bunner».

3. Hvis du kjenner at brukers korsbein hviler mot hånden din, er åpningen for liten. Se kapittel 8 «Feilsøking».

4.7 Sittestilling i sengen

Se 3.1

4.8 CPR (hjerne-lunge-redning)

Se 3.2

4.9 Transportfunksjon

Se 3.3

4.10 Pack&Go®

Produktet pakkes ned på følgende måte:



- Kontroller at det ikke ligger noen på madrassen.
- Trykk på låseknappen på kontrollpanelet.
- Hold inne knappen Pack&Go® i 2 sekunder. Dioden Pack&Go® vil blinke under tømning. Kontrollenheten avgir et lydsignal når tømningen er fullført. Brett madrassen forsiktig sammen, plasser kontrollenheten mellom brettene i madrassen, og plasser systemet i en transportveske (tilbehør) eller tilsvarende for å beskytte det under oppbevaring. Kontroller at strømforsyningen er pakket i sin helhet.

4.11 Omstart

Se 3.5

4.12 Strøbrudd

Se 3.6

4.13 Varsler



Det finnes forskjellige varsler basert på alvorlighetsgrad. Funksjonsfeil og andre feil varsles med en blinkende trekant.



Trykk på dempeknappen for å dempe signalet.



Når det oppstår et varsel, vil aktuell diode for syklustid slukkes, og de fire diodene for syklustid (10, 15, 20, 25) viser en feilkode. Lås opp kontrollpanelet for å lese av syklustiden under feilvarselet.









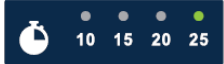

4.14 Varsel ved maksimalt trykk

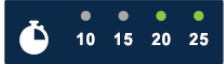
Se 3.5

4.15 Oversikt over varsler

Du finner informasjon om hvert enkelt varsel i tabellen:

- Varsler fra 1 til 7 er både hørbare og visuelle. Feilkoden vises til feilen er utbedret. Hvis du trykker på dempeknappen, slås det hørbare varselet av i fem minutter. Deretter aktiveres det igjen, hvis feilen ikke er utbedret.
- Varslene 8 til 10 har ingen hørbar alarm. Feilkoden vises til systemet startes på nytt.

	Varsel	Beskrivelse og feilsøking
1		Høy temperatur. Ventilene og kompressorer slås av. Hvis kontrollenheten står i direkte sollys, må den flyttes.
2		Standardinnstillinger er ikke fullført. Kontakt teknisk brukerstøtte.
3		Feil inngangsspenning. Kontroller at det brukes riktig strømforsyning.
4		Lavt trykk. Fest CPR, madrass, luftslanger og luftfilter.
5		Høyt trykk. Trykket kan ikke reduseres til ønsket verdi innenfor tidsgrensen.
6		Madrassens kontrollparametre er ikke avlest. Koble til CPR.
7		Madrassens kontrollparametre har blitt endret under bruk. Start systemet på nytt.
8		Lekkasje i én av delene. Sikre CPR, madrass og tilkoblingsslanger. Informasjon til serviceteknikere: Dette varselet viser en lekkasje i den blå celledelen. Det finnes mer informasjon i servicehåndboken for CuroCell® M4.
9		Lekkasje i én av delene. Sikre CPR, madrass og tilkoblingsslanger. Informasjon til serviceteknikere: Dette varselet viser en lekkasje i den grønne celledelen. Det finnes mer informasjon i servicehåndboken for CuroCell® M4.
10		Lekkasje i én av delene. Sikre CPR, madrass og tilkoblingsslanger. Informasjon til serviceteknikere: Dette varselet viser en lekkasje i den røde celledelen. Det finnes mer informasjon i servicehåndboken for CuroCell® M4.

Kontakt tekniske brukerstøtte hvis noen av disse problemene vedvarer.

5 Bruke CuroCell® A4

Følgende bruksmåter gjelder kun for CuroCell A4 uavhengig av hvilken madrass som blir brukt. Les merkingen på kontrollenheten nøye for å sikre at du vet hvilken kontrollenhet du har.

Bruke CuroCell® A4 (slik kommer du i gang)

1. Still strømbryteren på siden av pumpen til 1 (på). Se figur 1.
2. Madrassen begynner å blåse seg opp. Dette tar ca. 20–40 minutter avhengig av madrassens størrelse. Mens madrassen blåses opp, lyser diodene «demp informasjonssignalet» og «informasjonssignalet» oransje. Når disse diodene slukkes, kan brukeren plasseres på madrassen.
3. Innstillingen for pulserende modus er forhåndsinnstilt. Ved ønske om en annen innstilling, kan den velges når brukeren er plassert på madrassen.
4. Kontrollenheten stiller inn det innvendige trykket i henhold til brukerens vekt, lengde og posisjon. Dette tar ca. 20–30 minutter. Mens dette skjer, blinker dioden over det valgte programmet. Når dioden slutter å blinke, er madrassen stilt inn, og det innvendige trykket er justert i henhold til brukeren.
5. Utfør en håndkontroll for å sikre at innstillingene er riktige.

Merk!





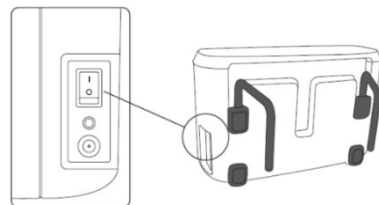





Systemet gjør følgende ved hver oppstart:

- Når det brukes en madrass uten en luftsikkerhetsmadrass (CuroCell® OP10, CuroCell® CX10 eller CuroCell® CX16), vil kontrollenheten blåse hovedcellene helt opp og deretter gjennomføre en automatisk justering.
- Når det brukes en madrass med luftsikkerhetsmadrass (CuroCell® CX15 eller CuroCell® CX20), vil kontrollenheten alltid starte ved å blåse sikkerhetsmadrassen helt opp, deretter de andre cellene og så utføre en automatisk innstilling.
- Prøv å unngå større bevegelser på madrassen under den automatiske innstillingen. Ellers vil du få et varsel om at ønsket verdi ikke kunne nås innen tidsgrensen, og veiingen må starte på nytt.
- Når det brukes en madrass med sikkerhetsmadrass av skum (CuroCell® CX16), kan brukeren ligge på madrassen selv om den ikke er blåst opp. Når det brukes en madrass med en luftsikkerhetsmadrass (CuroCell® CX15 eller CuroCell® CX20), må denne blåses opp før brukeren kan ligge på den. I begge tilfeller vil sikkerhetsmadrassen bære belastningen.
- Når den automatiske justeringen er fullført, går kontrollenheten over til en grunninnstilling med pulserende modus (når den brukes for første gang) eller til innstillingen som ble brukt sist. Se punkt 5.2 for mer informasjon.



Figur 1. Strømbryter.



Knapp	Funksjon
	Demp informasjonssignalet
	Panellås
	Pack & Go®. Funksjon for å slippe luft ut av systemet
	Vekslende modus
	Pulserende modus
	CLP-modus (konstant lavt trykk)
	Maksimalt trykk (pleiemodus)
	Informasjonssignal
	Lufttilkoblingen er koblet til på feil måte (CPR)
	Innstillinger for syklustid (10, 15, 20 eller 25 minutter). Diodene brukes også til feilmeldinger.
	Komfortinnstillinger

5.1 Funksjon

Madrasssystemet styrer uavhengig, og uten manuell justering, det innvendige trykket i madrassen i henhold til brukerens vekt, høyde og posisjon. Ingen manuell handling må utføres for å justere det innvendige trykket i madrassen. Denne funksjonen fungerer på følgende måte:

1. Ved oppstart utføres automatisk innstilling av det innvendige trykk alltid i henhold til brukerens vekt og høyde.
2. Hvis brukeren beveger seg merkbart eller endrer posisjonen, vil systemet uavhengig styre det innvendige trykket i madrassen.
3. Systemet gjennomfører en automatisk innstilling ved faste intervaller selv om det ikke har oppstått betydelige endringer.

Etter automatisk innstilling av det innvendige trykket i madrassen, går systemet tilbake til det tidligere valgte programmet. Pulserende modus alltid forhåndsinnstilt ved oppstart.

5.2 Programmer

Det er tre programmer å velge mellom:

Konstant lavt trykk (CLP) innebærer at lufttrykket i alle luftcellene er det samme i hele madrassen.

Vekslende modus innebærer at lufttrykket i luftcellene er forskjellig og veksler regelmessig ifølge valgte syklusperioder.

Pulserende modus kombinerer CLP med den vekslende funksjonen.

Velg program ved å trykke på knappen for programmet. Vi anbefaler pulserende modus, som også er den forhåndsinnstilte modusen.



1. Konstant lavt trykk (CLP)

Ikke behov for syklusperiode.



2. Vekslende modus.

Syklusperioden kan endres i henhold til brukerens behov og krav. Velg mellom 10, 15, 20 eller 25 minutter. Jo lengre syklusperiode, desto saktere vekslinger. Vi anbefaler en grunninnstilling på 10 minutter.



3. Pulserende modus.

Syklusperioden kan endres i henhold til brukerens behov og krav. Jo lengre syklusperiode, desto saktere vekslinger. Vi anbefaler en grunninnstilling på 10 minutter.

5.3 Maksimalt trykk (pleiemodus)



Med denne funksjonen blir hele madrassen fylt for å gi fast støtte.

Denne funksjonen går tilbake til den forrige innstillingen etter 20 minutter.

Denne funksjonen skal brukes når pasienten mottar pleie, flyttes i sengen eller skal ut av eller inn i sengen.

5.4 Panellås



Trykk på panellåsknappen for å låse eller låse opp kontrollpanelet. Knappen indikerer om panelet er

låst. Skjermen låses automatisk hvis den ikke berøres på fem minutter. Dette er for å forhindre at innstillingene endres ved et uhell.

For å låse opp holdes knappen inne i 2 sekunder.

5.5 Komfortinnstillinger

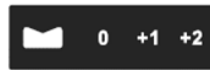

Trykket kan økes i to trinn avhengig av brukerens komfortkrav. Denne

økningen gjøres basert på den automatiske innstillingen i 5.1.

Merk!

- Når kun deler av madrassen belastes, for eksempel pasienter med amputasjon, kan det være behov for å øke innstillingen ved hjelp av komfortinnstillingene.

Valgt innstilling vises av en grønn lampe.

5.6 Håndkontroll (funksjonskontroll)

Håndkontroll utføres for å kontrollere at madrassen fungerer som den skal.

Håndkontrollen skal utføres jevnlig. For CuroCell® A4 anbefaler vi en gang per vakt og etter installasjon av systemet.

Merk!

- Kontroller at madrassen er fylt, som vises med et grønt lys fra dioden, før du utfører en håndkontroll.
- Hvordan du utfører en håndkontroll, avhenger av hvilken madrass som blir brukt – les merkingen på madrassen nøye slik at du vet hvilken madrass du har.

Ved bruk av et overmadrasssystem (CuroCell® OP10 eller CuroCell® CX10)

1a. Åpne trekket, og identifiser en celle med mindre luft ved brukerens korsbein. Stikk inn hånden – med håndflaten vendt opp – mellom overmadrassen og undermadrassen. Hånden føres inn under brukerens korsbein (midt på madrassen).

Ved bruk av hel madrass (CuroCell® CX15, CuroCell® CX16 eller CuroCell® CX20)

1b. Åpne trekket, og identifiser en celle med mindre luft ved brukerens korsbein. Stikk inn hånden – med håndflaten vendt opp – mellom de øvre cellene og sikkerhetsmadrassen under. Hånden føres inn under brukerens korsbein (midt på madrassen).

2. Kontroller at det er en åpning mellom brukeren og undermadrassen slik at brukeren ikke «bunner».

3. Hvis du kjenner at brukerens korsbein hviler mot hånden din, er åpningen for liten. Se kapittel 8 «Feilsøking».

5.7 Sittestilling i sengen

Se 3.1

5.8 CPR (hjerne-lunge-redning)

Se 3.2

5.9 Transportfunksjon

Se 3.3

5.10 Pack&Go®-funksjon

Produktet pakkes ned på følgende måte:

Kontroller at det ikke ligger noen på madrassen.



Trykk på låseknappen på kontrollpanelet.



Hold inne knappen Pack&Go® i 2 sekunder

Dioden Pack&Go® vil blinke under tømning. Madrassen tømmes for luft og kan brettes sammen etter 20 minutter. Kontrollenheten avgir et lydsignal når tømningen er fullført.

Brett madrassen forsiktig sammen, plasser kontrollenheten mellom brettene i madrassen, og plasser systemet i en transportveske (tilbehør) eller tilsvarende for å beskytte det under oppbevaring. Kontroller at strømforsyningen er pakket i sin helhet.

5.11 Omstart

Se 3.4

5.12 Strømbrydd

Se 3.6

5.13 Varsler

Det finnes forskjellige varsler basert på alvorlighetsgrad. En funksjonsfeil og andre feil varsles med en blinkende varseltrekant. Trykk på dempeknappen for å dempe signalet.

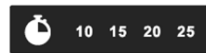









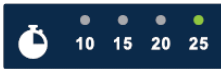
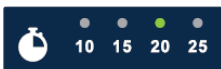

Når det oppstår et varsel, vil aktuell diode for sykklustid slukkes, og de fire diodene for sykklustid (10, 15, 20, 25) viser en feilkode. Lås opp kontrollpanelet for å lese av sykklustiden under feilvarselet.

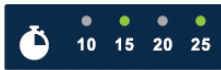
5.14 Varsler ved maksimalt trykk

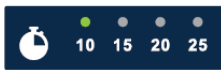
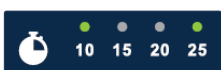
Se 3.5

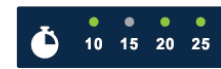
5.15 Oversikt over varsler

Du finner informasjon om hvert varsel i tabellen: Varsler fra 1 til 10 er både hørbare og visuelle. Feilkoden vises til feilen er utbedret. Hvis du trykker på dempeknappen, slås det hørbare varselet av i fem minutter. Deretter aktiveres det igjen, hvis feilen ikke er utbedret. Varslene 11 til 13 har ingen hørbar alarm. Feilkoden vises til systemet startes på nytt.

Varsel	Beskrivelse og feilsøking
1 	Høy temperatur. Ventilene og kompressorer slås av. Hvis kontrollenheten står i direkte sollys, må den flyttes.
2 	Standardinnstillingene er ikke fullført.
3 	Feil inngangsspenning. Kontroller at det brukes riktig strømforsyning. Hvis ikke, må du kontakte teknisk brukerstøtte.
4 	Lavt trykk. Fest CPR, madrass, luftslanger og luftfilter.
5 	Feil under automatisk justering. Riktig trykk ble ikke oppnådd innen tidsgrensen.
6 	Lekkasje under automatisk justering. Madrassen lekker for mye til at veingen kan gjennomføres. Kontroller madrassen og lufttilkoblingene.
7 	Høyt trykk. Trykket kan ikke reduseres til ønsket verdi innenfor tidsgrensen.
8 	Den automatiske innstillingen har blitt startet på nytt for mange ganger i perioden for automatisk innstilling.
9 	Madrassens kontrollparametre er ikke avlest. Koble til CPR.
10 	Madrassens kontrollparametre har blitt endret under bruk. Start systemet på nytt.
11 	Lekkasje i én av delene. Sikre CPR, madrass og tilkoblingslanger. Informasjon til serviceteknikere: Dette varselet viser en lekkasje i den blå celledelen. Det finnes mer informasjon i servicehåndboken for CuroCell® A4.
12 	Lekkasje i én av delene. Sikre CPR, madrass og tilkoblingslanger. Informasjon til serviceteknikere: Dette varselet viser en lekkasje i den grønne celledelen. Det finnes mer informasjon i servicehåndboken for CuroCell® A4.
13 	Lekkasje i én av delene. Sikre CPR, madrass og tilkoblingslanger. Informasjon til serviceteknikere: Dette varselet viser en lekkasje i den røde celledelen. Det finnes mer informasjon i servicehåndboken for CuroCell® A4.

6 Bruke CuroCell® IQ

Følgende bruksmåter gjelder kun for CuroCell® IQ uavhengig av hvilken madrass som blir brukt. Les merkingen på kontrollenheten nøye for å sikre at du vet hvilken kontrollenhet du har.

Bruke CuroCell® IQ (slik kommer du i gang)

1. Still strømbryteren på siden av pumpen til 1 (på). Se figur 1.
2. Madrassen begynner å blåse seg opp. Dette tar ca. 20–40 minutter avhengig av madrassens størrelse. Mens madrassen blåses opp, lyser diodene «stille informasjonssignal» og «informasjonssignal» oransje. Når disse diodene slukkes, kan brukeren plasseres på madrassen.
3. Kontrollenheten stiller inn det innvendige trykket i henhold til brukerens vekt, lengde og posisjon. Dette tar ca. 20–30 minutter. Mens dette skjer, blinker dioden over «kontroll-symbolet». Når dioden slutter å blinke, er madrassen stilt inn, og det innvendige trykket er justert i henhold til brukeren.
4. Utfør en håndkontroll for å sikre at innstillingene er riktige.

Merk!

- Systemet gjør følgende ved hver oppstart:
Når det brukes en madrass uten en luftsikkerhetsmadrass (CuroCell® OP10, CuroCell® CX10 eller CuroCell® CX16), vil kontrollenheten blåse hovedcellene helt opp og deretter gjennomføre en automatisk justering.
- Når det brukes en madrass med luftsikkerhetsmadrass (CuroCell® CX15 eller CuroCell® CX20), vil kontrollenheten alltid starte ved å blåse sikkerhetsmadrassen helt opp, deretter de andre cellene og så utføre en automatisk innstilling.
- Prøv å unngå større bevegelser på madrassen under den automatiske innstillingen. Ellers vil du få et varsel om at ønsket verdi ikke kunne nås innen tidsgrensen, og veiingen må starte på nytt.
- Når det brukes en madrass med sikkerhetsmadrass av skum (CuroCell® CX16), kan brukeren ligge på madrassen selv om den ikke er blåst opp. Når det brukes en madrass med en luftsikkerhetsmadrass (CuroCell® CX15 eller CuroCell® CX20), må denne blåses opp før brukeren kan ligge på den. I begge tilfeller vil sikkerhetsmadrassen bære belastningen.

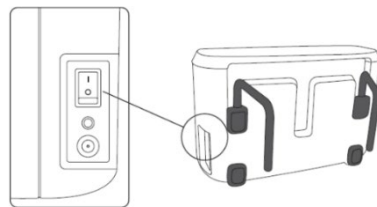

Figur 1. Strømbryter.



Knapp	Funksjon
	Demp informasjonssignalet
	Pack & Go®. Funksjon for å slippe luft ut av systemet
	Maksimalt trykk (pleiemodus)
	Informasjonssignal
	Lufttilkoblingen er koblet til på feil måte (CPR)
	Kontroll-symbol. Systemet er klart til bruk
	Varseldioder

6.1 Funksjon

Madrasssystemet styrer uavhengig, og uten manuell justering, det innvendige trykket i madrassen i henhold til brukerens vekt, lengde og posisjon. Ingen manuell handling må utføres for å justere det innvendige trykket i madrassen. Denne funksjonen fungerer på følgende måte:

1. Ved oppstart utføres automatisk innstilling av det innvendige trykk alltid i henhold til brukerens vekt og lengde.
2. Hvis brukeren beveger seg merkbart eller endrer posisjonen, vil systemet uavhengig styre det innvendige trykket i madrassen.
3. Systemet gjennomfører en automatisk innstilling ved faste intervaller selv om det ikke har oppstått betydelige endringer.

Etter automatisk innstilling går systemet tilbake til pulserende modus.

6.2 Program

Pulserende modus med en syklusperiode på 10 minutter er forhåndsinnstilt.

6.3 Maksimalt trykk (pleiemodus)

Med denne funksjonen fylles hele madrassen for å gi fast støtte. Denne funksjonen går tilbake til den forrige innstillingen etter 20 minutter. Denne funksjonen skal brukes når pasienten mottar pleie, flyttes i sengen eller skal ut av eller inn i sengen.

6.4 Håndkontroll (funksjonskontroll)

Håndkontroll utføres for å kontrollere at madrassen fungerer som den skal. Håndkontrollen skal utføres jevnlig. For CuroCell® IQ anbefaler vi en gang per vakt og etter installasjon av systemet.

Merk!

- Kontroller at madrassen er fylt, som vises med et grønt lys fra dioden, før du utfører en håndkontroll.
- Hvordan du utfører en håndkontroll, avhenger av hvilken madrass som blir brukt – les merkingen på madrassen nøye slik at du vet hvilken madrass du har.

Ved bruk av et overmadrasssystem (CuroCell® OP10 eller CuroCell® CX10)

1a. Åpne trekket, og identifiser en celle med mindre luft ved brukerens korsbein. Stikk inn hånden – med håndflaten vendt opp – mellom overmadrassen og undermadrassen. Hånden føres inn under brukerens korsbein (midt på madrassen).

Ved bruk av hel madrass (CuroCell® CX15, CuroCell® CX16 eller CuroCell® CX20)

1b. Åpne trekket, og identifiser en celle med mindre luft ved brukerens korsbein. Stikk inn hånden – med håndflaten vendt opp – mellom de øvre cellene og sikkerhetsmadrassen under. Hånden føres inn under brukerens korsbein (midt på madrassen).

2. Kontroller at det er en åpning mellom brukeren og undermadrassen slik at brukeren ikke «bunner».

3. Hvis du kjenner at brukerens korsbein hviler mot hånden din, er åpningen for liten. Se kapittel 8 «Feilsøking».

6.5 CPR (hjerter-lunge-redning)

Se 3.2

6.6 Transportfunksjon

Se 3.3

6.7 Pack&Go®



Produktet pakkes ned på følgende måte:

Kontroller at det ikke ligger noen på madrassen. Trykk på låseknappen på kontrollpanelet. Hold inne knappen Pack&Go® i 2 sekunder

Dioden Pack&Go® vil blinke under tømning. Madrassen tømmes for luft og kan brettes sammen etter 20 minutter. Kontrollenheten avgir et lydsignal når tømningen er fullført.

Brett madrassen forsiktig sammen, plasser kontrollenheten mellom brettene i madrassen, og plasser systemet i en transportveske (tilbehør) eller tilsvarende for å beskytte det under oppbevaring. Kontroller at strømforsyningen er pakket i sin helhet.

6.8 Omstart

Se 3.4

6.9 Strømbrudd

Se 3.6

6.10 Varsler



Det finnes forskjellige varsler basert på alvorlighetsgrad. Funksjonsfeil og andre feil varsles med en blinkende trekant.



Trykk på dempeknappen for å dempe signalet.



Varselkoden vises med de fire diodene over skift nøkkel symbolet.











6.11 Varsler ved maksimalt trykk

Se 3.5

6.12 Oversikt over varsler

Du finner informasjon om hvert varsel i tabellen:

- Varsler fra 1 til 10 er både hørbare og visuelle. Feilkoden vises til feilen er utbedret. Hvis du trykker på dempeknappen, slås det hørbare varselet av i fem minutter. Deretter aktiveres det igjen, hvis feilen ikke er utbedret.
- Varslene 11 til 13 har ingen hørbar alarm. Feilkoden vises til systemet startes på nytt.

	Varsel	Beskrivelse og feilsøking
1		Høy temperatur. Ventiler og kompressorer slås av. Hvis kontrollenheten står i direkte sollys, må den flyttes. Hvis ikke, må du kontakte teknisk brukerstøtte.
2		Standardinnstillingene er ikke fullført. Kontakt teknisk brukerstøtte.
3		Feil inngangsspenning. Kontroller at det brukes riktig strømforsyning. Hvis ikke, må du kontakte teknisk brukerstøtte.
4		Lavt trykk. Fest CPR, madrass, luftslanger og luftfilter. Kontakt teknisk brukerstøtte hvis problemet vedvarer.
5		Feil under automatisk justering. Riktig trykk ble ikke oppnådd innen tidsgrensen. Kontakt teknisk brukerstøtte hvis problemet vedvarer.
6		Lekkasje under automatisk justering. Madrassen lekker for mye til at veiingen kan gjennomføres. Kontroller madrassen og lufttilkoblingene. Kontakt teknisk brukerstøtte hvis problemet vedvarer.
7		Høyt trykk. Trykket kan ikke reduseres til ønsket verdi innenfor tidsgrensen. Kontakt teknisk brukerstøtte.
8		Den automatiske innstillingen har blitt startet på nytt for mange ganger i perioden for automatisk innstilling. Kontakt teknisk brukerstøtte.
9		Madrassens kontrollparametre er ikke avlest. Koble til CPR, eller kontakt teknisk brukerstøtte.
10		Madrassens kontrollparametre har blitt endret under bruk. Start systemet på nytt. Kontakt teknisk brukerstøtte hvis problemet vedvarer.
11		Lekkasje i én av delene. Sikre CPR, madrass og tilkoblingsslanger. Informasjon til serviceteknikere: Dette varselet viser en lekkasje i den blå celledelen. Det finnes mer informasjon i servicehåndboken for CuroCell® IQ.

7 Produktbeskrivelse

Kontroller at du leser om riktig produkt ved å se på merkingen på både kontrollenheten og madrassen.

7.1 Kontrollenhet (M4/A4/IQ)

CuroCell® M4 er en manuell luftmadrass som brukes som et hjelpemiddel for å forebygge og behandle trykksår/trykkskader. Det innvendige trykket i madrassen må stilles inn manuelt basert på brukerens vekt. Utfør en håndkontroll for å sikre at trykket er riktig, se punkt 4.6. Madrassen opprettholder det forhåndsinnstilte innvendige trykket uavhengig av endringer i bevegelse og posisjon. Dette innebærer at når brukeren for eksempel endrer posisjon, må madrassens innvendige trykk justeres manuelt.

CuroCell® A4 er en automatisk luftmadrass som brukes som et hjelpemiddel for å forebygge og behandle trykksår/trykkskader. Automatiseringen innebærer at kontrollenhetens innebygde sensorer bruker programvare for å justere det innvendige trykket i madrassen i henhold til brukerens vekt, høyde, posisjon og posisjonsendring. Dermed må ingen manuell handling utføres for å justere det innvendige trykket i madrassen i overensstemmelse med brukeren.

CuroCell® IQ er en automatisk luftmadrass som brukes som et hjelpemiddel for å forebygge og behandle trykksår/trykkskader. Automatiseringen innebærer at kontrollenhetens innebygde sensorer bruker programvare for å justere det innvendige trykket i madrassen i henhold til brukerens vekt, høyde, posisjon og posisjonsendring. Dermed må ingen manuell handling utføres for å justere det innvendige trykket i madrassen i overensstemmelse med brukeren.

Alle disse tre kontrollenhetene er kompatible med alle madrassene i 7.2.

1. Kontrollpanel
2. Slange-/CPR-tilkobling
3. Strømbryter, på/av
4. 3,5 mm inngang
(skal kun brukes av produsenten)
5. Tilkobling av strømkabel
6. Luftfilter
7. Oppheng
8. Strømtilførsel

CuroCell® M4



CuroCell® A4

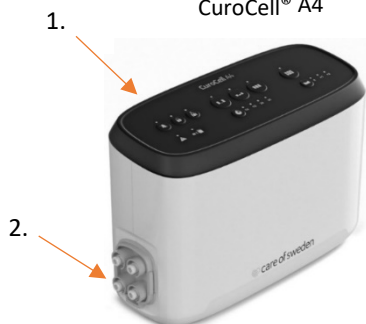

CuroCell® IQ



8.



3.

4.

5.

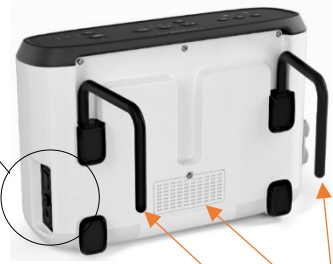
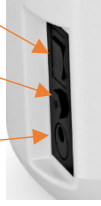

6.

8.

7.2 Madrasser

7.2.1 CuroCell® OP10

1. Madrass
2. Hygienetrekk
3. Hovedceller
4. Hælceller
5. Slangesett
6. CPR (rask tømning)

1.



2.

3.

4.

5.

6.

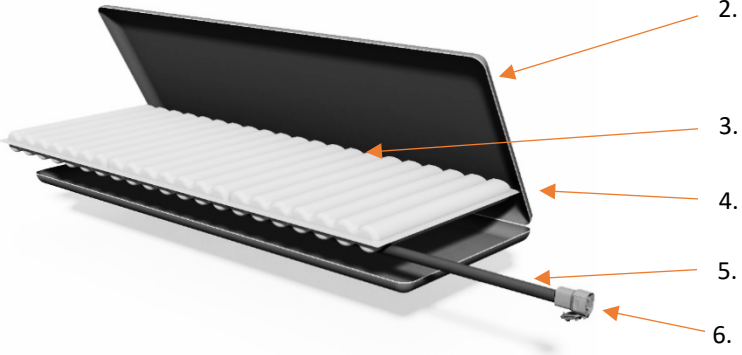

7.2.2 CuroCell® CX10

1. Madrass
2. Hygienetrekk
3. Hovedceller
4. Celleholder (integret i innvendig trekk)
5. Hælceller
6. Trykknapper for innvendig trekk
7. Slangesett
8. CPR (rask tømming)

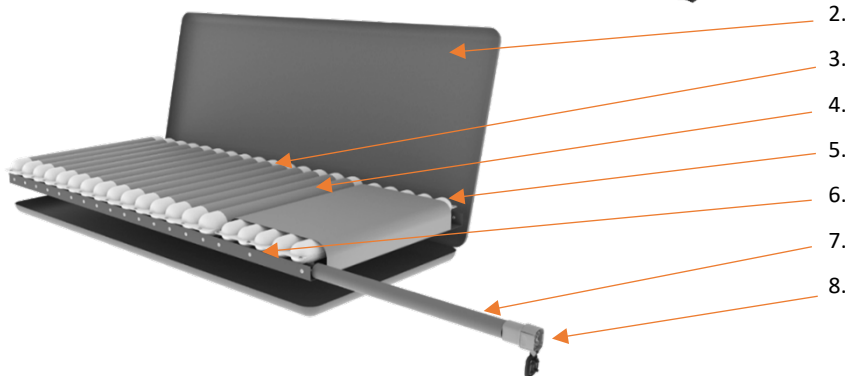

7.2.3 CuroCell® CX15

1. Madrass
2. Hygienetrekk
3. Hovedceller
4. Celleholder (integret i innvendig trekk)
5. Hælceller
6. CPR (rask tømming)
7. Sikkerhetsmadrass
8. Slangesett
9. Trykknapper for innvendig trekk
10. Hygienetrekk – nedre del

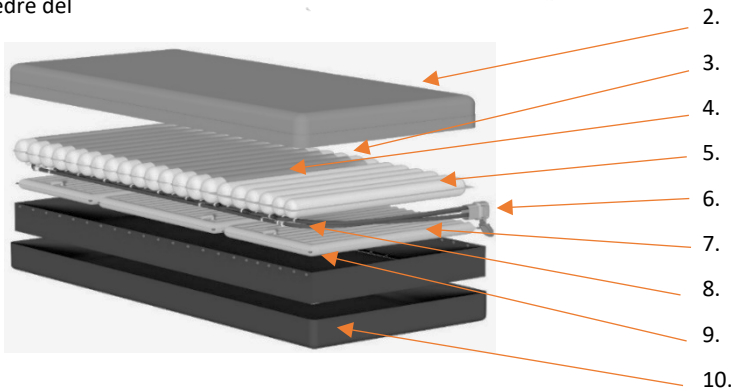

7.2.4 CuroCell® CX16

1. Madrass
2. Hygienetrekk
3. Hovedceller
4. Celleholder (integret i innvendig trekk)
5. Trykknapper for innvendig trekk
6. Sikkerhetsmadrass
7. Slangesett
8. CPR (rask tømning)
9. Nedre del

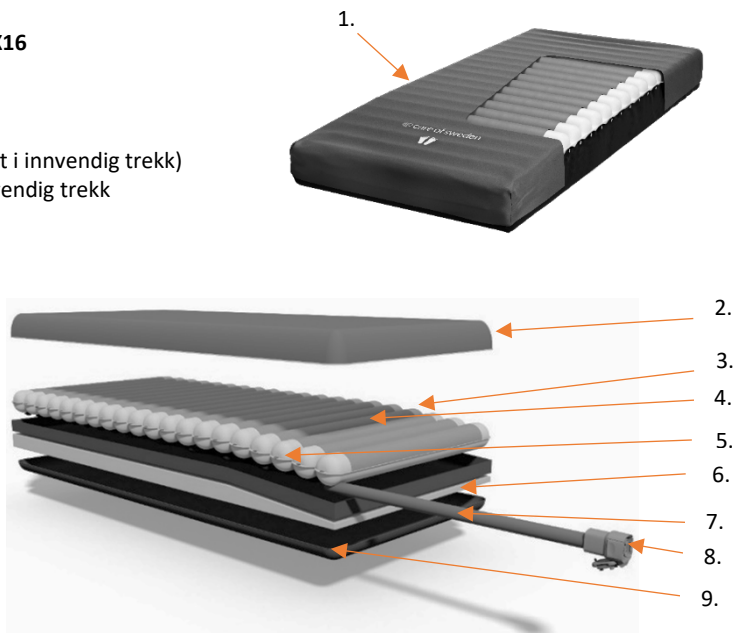

7.2.5 CuroCell® CX20

1. Madrass
2. Hygienetrekk
3. Hovedceller
4. Celleholder (integret i innvendig trekk)
5. Hælceller
6. Sikkerhetsmadrass
7. Slangesett
8. Trykknapper for innvendig trekk
9. CPR (rask tømning)
10. Hygienetrekk – nedre del

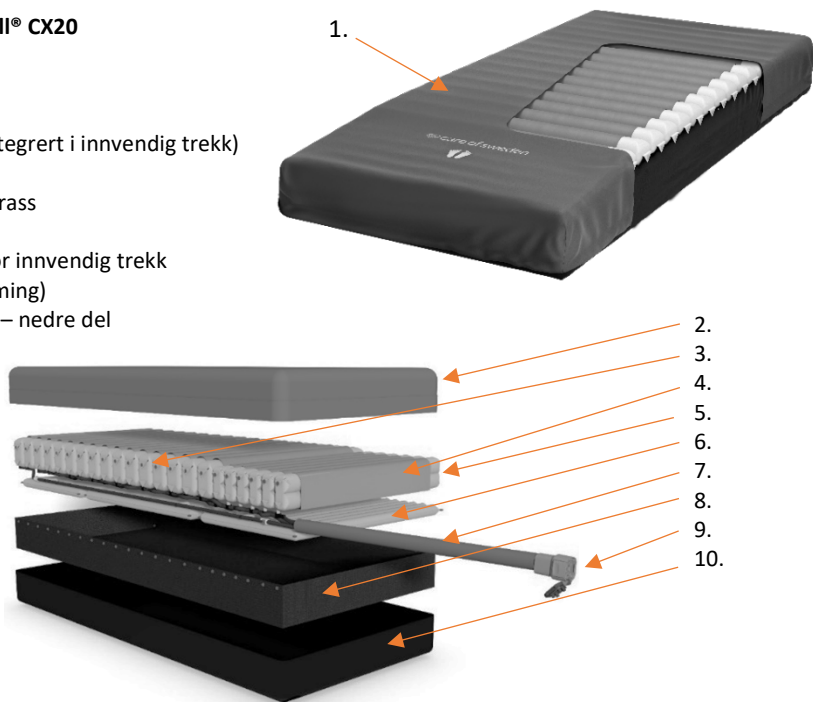

8 Gjenbruk og rengjøring

Produktet kan brukes på nytt. Følg instruksjonene for rengjøring og rekondisjonering nedenfor. Det anbefales å rengjøre madrassen mellom brukere. Kontakt din hygieneansvarlige eller Care of Sweden for hjelp og instruksjoner hvis du er usikker. Rengjøring og rekondisjonering må ellers utføres ved behov.

8.1 Rengjøring

KONTROLLENHET



Tørk av kontrollenheten med en fuktig klut og en mild rengjøringsløsning til dette formålet: f.eks. alkohol med eller uten tensider, oksiderende løsninger eller klor maks. 1 %, eller hydrogenperoksid maks. 1,5 %.

Hvis du bruker et annet middel, må du velge et som ikke påvirker kontrollenheten.

MADRASSTREKK



Du kan tørke av trekkene med en mild rengjøringsløsning til dette formålet, f.eks.: alkohol med eller uten tensider, isopropanol 70 %, oksiderende løsninger, klor maks. 1 % (maks. 10 % for trekk Stone) eller hydrogenperoksid maks. 1,5 %.

Avføring og blodflekker må fjernes så raskt som mulig. Bruk kaldt vann. Følg lokale instruksjoner og vaskemiddelets bruksanvisning.



Trekk som består av flere lag, skal skilles fra hverandre før vask. Delene må vaskes sammen med lignende farger.



For klor anbefaler vi en blanding på maks. 1 % (maks. 10 % for trekk Stone).

INNVENDIG TREKK



Rengjør det aktuelle området med en mild rengjøringsløsning til dette formålet, f.eks.: alkohol med eller uten tensider, isopropanol 70 %, oksiderende løsninger, klor maks. 1 % eller hydrogenperoksid maks. 1,5 %.

MADRASS

1. Koble slangetilkoblingen fra kontrollenheten, og tøm madrassen for luft.
2. Ta av trekkene.
3. Flytt madrassen til et rent område som er egnet for vasking.
4. Tørk av cellene, alle slangene og CPR-modulen med en mild rengjøringsløsning til dette formålet, f. eks.: alkohol med eller uten tensider, isopropanol 70 %, oksiderende løsninger, klor maks. 1 % eller hydrogenperoksid maks. 1,5 %. La det tørke.
5. Tørk av arbeidsflatene med et egnet

Merk!

- For CuroCell® CX15 eller CuroCell® CX20 kan luftcellene deles ved hjelp av en hurtigkobling, slik at det blir enklere å rengjøre cellene.

rengjøringsmiddel og/eller desinfeksjonsmiddel.

6. Sett sammen madrassen. Hvis celler har løsnet fra slangene av en eller annen grunn, må de settes tilbake i henhold til tegningen i punkt 7.2.

SKUMKJERNE

Rengjør det berørte området med et mildt rengjøringsmiddel (f.eks. oppvaskmiddel) og vann, eller med et spritbasert desinfeksjonsmiddel, som er beregnet til dette formålet. Press vannet forsiktig ut).

Merk!

- Kontroller hygienetrekket, cellene og slangene hver gang produktet rengjøres. Hvis det er skadet, må det skiftes eller repareres. Kontroller også kontrollenheten, slangekoblingene og strømledningen under rengjøring. Skadde deler må skiftes ut eller repareres.
- Ikke vri opp eller rull sammen skumkjernen for å få ut vannet. La den tørke på et varmt sted med god ventilasjon (unngå direkte sollys). Skumkjernen må være helt tørr før den blir brukt på nytt.

9 Oppbevaring

Det anbefales å oppbevare madrassen og kontrollenheten i produktvesken (tilbehør), originalemballasjen eller tilsvarende. Det pakkede produktet må håndteres forsiktig. Ikke legg tunge gjenstander på det. Du finner mer informasjon om oppbevaringstemperatur i kapittel 12.

10 Vedlikehold

10.1 Generelt

Vi anbefaler at kontrollenheten regelmessig gjennomgår service og kontroll for å opprettholde funksjonalitet og yteevne.

Service og vedlikehold skal alltid utføres av Care of Sweden eller en tekniker som er autorisert av oss. Bruk kun reservedeler som er godkjent av Care of Sweden. Du finner mer informasjon i servicehåndboken for CuroCell® M4, A4 eller IQ.

10.2 Mellom brukere

Pack&Go-funksjonen brukes til å tilbakestille systemet mellom brukere. Når du starter opp produktet igjen, vil det være innstilt på pulserende modus.

Mellom brukere må du også kontrollere at:

1. Strømkabelen og strømforsyningen er hele og ikke har blitt skadet.
2. Tilkoblingsslangene (merket CPR) på siden av kontrollenheten er riktig posisjonert og ikke lekker.
3. Hygienetrekket er helt, og at trekket og cellene er satt riktig sammen.
4. Ingen slanger eller koblinger er skadet eller ligger i klem.

Hvis du trenger andre reservedeler, kan du kontakte Care of Sweden eller den lokale leverandøren.

10.3 Bytte luftfilteret

Før vedlikehold utføres, må du kontrollere at kontrollenheten er slått av. Service skal ikke utføres mens produktet er i bruk.

Slik bytter du luftfilteret:

1. Løsne den lille beskyttelsesplaten på baksiden av kontrollenheten ved hjelp av en T10 Torx-skrutrekker.



2. Fjern filteret fra holderen.
3. Plasser det nye filteret i holderen med den rosa siden vendt utover. Legg på plass beskyttelsesplaten, og fest den ved hjelp av skruene.

Hvis kontrollenheten brukes i skitne omgivelser, skal filteret kontrolleres jevnlig.



11 Feilsøking

Hvis problemet vedvarer, kontakter du Care of Sweden eller den lokale leverandøren.

Problem	Løsning
Kontrollenheten starter ikke	Kontroller at strømforsyningen er koblet til stikkkontakten. Kontroller at LED-dioden på strømforsyningen lyser grønt.
Brukeren «bunner»	<p>CuroCell® M4: Start kontrollenheten på nytt. Se punkt 4.11. Utfør en ny håndkontroll (se punkt 4.6). Hvis åpningen fortsatt er for liten, øker du komfortinnstillingen trinnvis, samtidig som du er forsiktig for å unngå å heve innstillingen for høyt.</p> <p>CuroCell® A4: Start kontrollenheten på nytt. Se punkt 5.11. Kontrollenheten starter en automatisk innstilling. Vent til den automatiske innstillingen er fullført. Utfør en ny håndkontroll (se punkt 5.6).</p> <p>CuroCell® IQ: Start kontrollenheten på nytt. Se punkt 6.9. Kontrollenheten starter en automatisk innstilling. Vent til den automatiske innstillingen er fullført. Utfør en ny håndkontroll (se punkt 6.4).</p>
Madrassen ligger ikke stille	Kontroller at madrassen er festet til sengen med stroppene på undersiden (to i hodeenden og to på hver langside av madrassen).
Noen celler har mindre luft	Dette er normalt i pulserende modus eller vekselmodus. Da vil lufttilførselen veksle mellom celler i en forhåndsbestemt tidssyklus (én syklus = 10–25 minutter).
Kontrollenheten bråker, og den vibrerer merkbart	Kontroller hvordan kontrollenheten henger på sengen. Det kan forekomme resonans i deler av sengen. Fjern kontrollenheten, og lytt for å finne ut om disse vibrasjonene utgjør en forskjell. Problemet kan løses ved å plassere kontrollenheten på et flatt, stødig underlag eller ved å legge et håndkle mellom kontrollenheten og sengen.

12 Tekniske spesifikasjoner

Merk: Care of Sweden forbeholder seg retten til å endre produktspesifikasjonene uten forvarsel.

SPESIFIKASJONER FOR KONTROLLENHET CUROCELL® M4/A4/IQ

Modell		CuroCell® M4, A4, IQ
Inngangsspenning		100–240 V / 50–60 Hz / 0,6 A
Utgangsspenning		12 V DC
Strømtilførsel	Ujordet stikkontakt med vekselstrøm, elektrisk sikkerhetsklasse II	Bruk kun strømtilførsel P/N WR9QE1500LRPCIMG3138 Virkningsgrad: VI
Strømforbruk		Maks. 18 W
Elektrisk klassifisering		Klasse II, type BF
Sikring		Ingen sikring
Driftsmodus	CuroCell M4 / A4	Konstant lavt trykk, pulserende og vekslende program
	CuroCell IQ	Pulserende program
Syklustid	(Pulserende og vekslende program)	10 min, 15 min, 20 min, 25 min
Brukertrykkinnstillinger	CuroCell A4 / IQ	Automatisk justering av brukertrykk (innvendig lufttrykk) i madrassen
	CuroCell M4	Operatøren stiller inn brukertrykket (innvendig lufttrykk) i madrassen i henhold til brukerens vekt. Kontroller ved håndkontroll at innstillingene er riktige.
Mål (L x B x H)		11 x 30 x 20 cm
Vekt		2,9 kg





12.1 Standarder

Systemet er testet og godkjent i samsvar med følgende europeiske standarder, og gjeldende krav er oppfylt.







IEC 60601-1	EN ISO 10993	ISO 3746
IEC 60601-1-2	EN 12182	ISO 11201
IEC 60601-1-11	EN 597 -1	
IEC 60601-1-6	EN 597-2	
IEC 62304	EN ISO 14971	

12.2 Forklaring av symboler

Symboler for å gi informasjon om medisinsk utstyr

	CE-merket i samsvar med Europaparlaments- og rådsforordning (EU) 2017/745 om medisinsk utstyr		Produsent
	Medisinsk utstyr		Leverandør
	UDI		



Symboler for sporbarhet og produktinformasjon

	Artikkelnummer		Type BF
	SN-nummer		Utstyr i klasse II (dobbelisolert). Vises på strømforsyningen.
	IP-klasse (kapslingsklasse)	 EN 597-1 EN 597-2	Brannkrav

Symboler for brukerinformasjon

XXXX-XX-XX	År-måned-dag		Fotplassering
 CATEGORY 1 2 3 4	Brukerinformasjon – kategori	 0-160kg	Anbefalt brukervekt
	Motvirker vevsforskyvning		Kan ikke roteres
	Hælfunksjon		Kan ikke snus
	Legges oppå eksisterende madrass		Plassert rett på sengebunnen
	Må ikke legges direkte på sengen		Må ikke legges på oppå en annen madrass
 xxx cm	Minimumslengde		Madrassen skal benyttes mens brukeren ligger på langs
	Les bruksanvisningen		Les bruksanvisningen

Symboler for rengjøring og gjenvinning

	Må ikke maskinvaskes		Drypptørkes
	Maskinvaskes ved 70 °C		Kan ikke strykes
	Maskinvaskes ved 95 °C		Skal ikke renses
	Trommeltørking		Tørkes ren
	Ikke trommeltørking		Klor
	Gjenvinning		Må ikke kastes sammen med husholdningsavfallet

13 Annen informasjon

13.1 Produktets anbefalte levetid

Produktets anslåtte levetid er 5 år.

13.2 Demontering og gjenvinning

Bortsett fra enkelte deler i kontrollenheten, kan nesten alle materialer i CuroCell®-produkter brukes til energigjenvinning i forbrenningsanlegg.

Kontrollenhet:

Luftslangekoblingen (merket «CPR») kan enkelt demonteres, og den skal sorteres som «plastavfall». Resten av kontrollenheten skal ikke demonteres, og den skal sorteres som «elektronisk avfall».

Madrass:

En brukt CuroCell®-madrass skal leveres til gjenvinning. Produktet skal sorteres som «brennbart avfall».

Merk!

- Hvis det vurderes slik at produktet er eller kan være forurenset (f.eks. ved å ha blitt benyttet av brukere med blodbåren infeksjon), må produktet tas hånd om i henhold til helsepersonellens eller

13.3 Returer

Kontakt Care of Sweden eller den lokale leverandøren før du sender produktet i retur.



Produsert av

 care of sweden

SUPPORTING LIFE

Kontakt:

Telefon: + 46 771 106 600

Faks: + 46 325 12840

E-post: export@careofsweden.se

Internett: www.careofsweden.com

Adresse:

Care of Sweden AB

P.O. Box 146

SE-514 23 Tranemo

SVERIGE

Besøksadresse:

Fabriksgatan 5A

SE-514 33 Tranemo

SVERIGE

Lasteadresse:

Byns väg 4A

SE-514 33 Tranemo

SVERIGE

Distributør i Norge:



Mediq Norge AS | Tlf. 67 02 43 00

www.mediqnorge.no