

ROBER

Varodd Velferdsteknologi

roberlimited.com

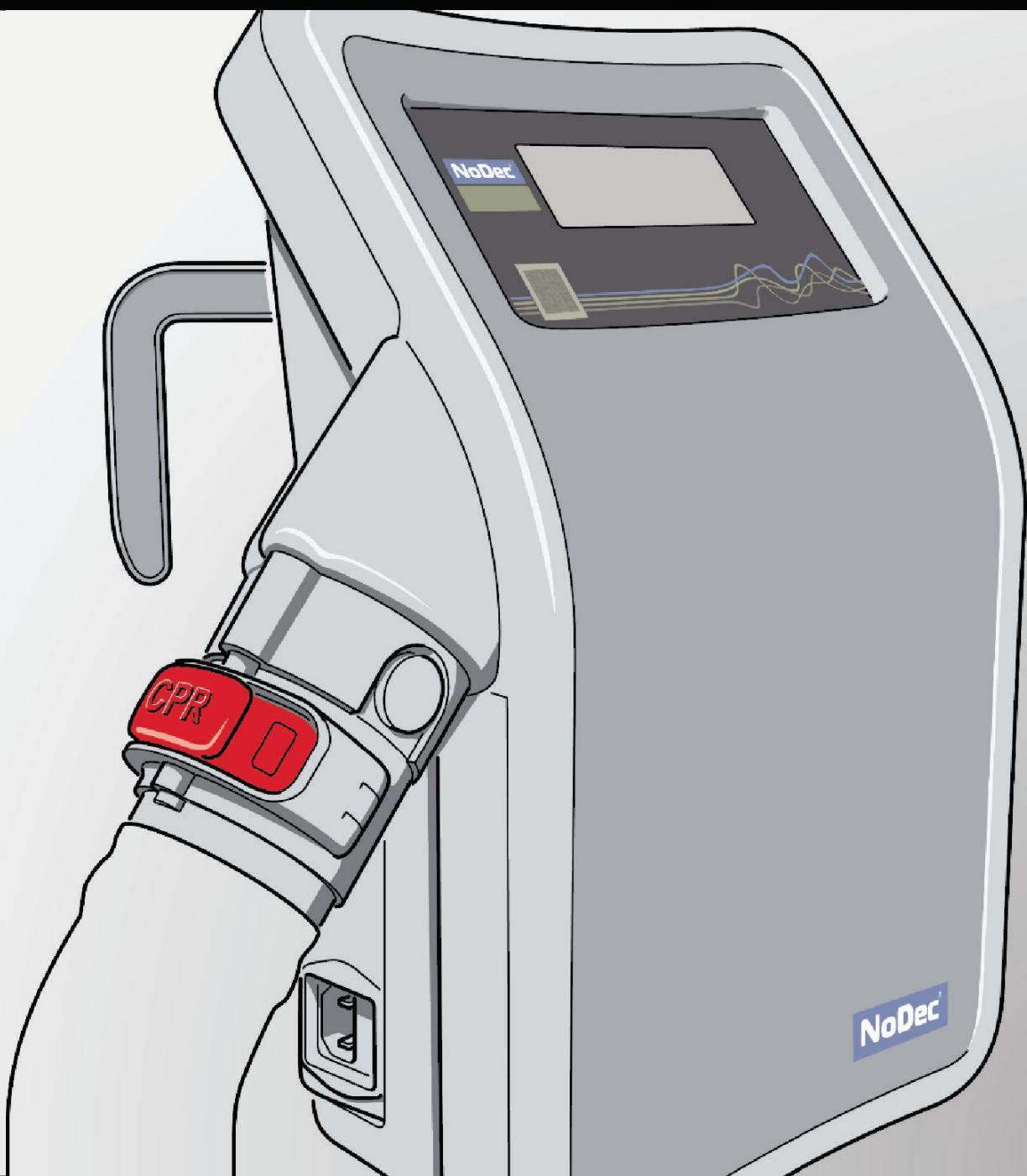

NoDec[®]

WIZARD

BRUKERVEILEDNING

NORSK

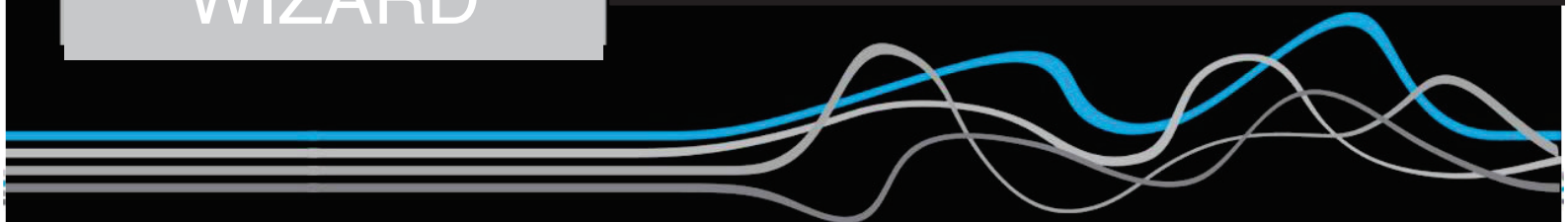

BRUKERVEILEDNING

NoDec[®]

WIZARD

*Versjon 2.0
November 2016*

Versjonshistorikk

Versjon	Implementert av	Dato for oppdatering	Godkjendt av	Godkjendt Dato	Årsak
1.0	Ben Smith	N/A	M Hutson	May '16	Original
2.0	Ben Smith	Nov '16	M Hutson	Dec '16	Grafisk for oppdatering

Innholdsfortegnelse

Introduksjon	8
Ytterligere informasjon	9
Beskrivelse av symboler	11
Oversikt over komponenter	12
Generelle forsiktighetsregler / advarsler	14
Installasjon	16
Grunnleggende om skjermbilde	22
Forståelse av skjermbilde	22
Endringer av lufttrykk i madrassen	22
Låse opp skjermbilde	24
Madrassens oppbygning	25
Tilt Deck-programmene	26
Program 1	27
Oversikt	27
Program 2	28
Oversikt	28
Program 3	29
Oversikt	29
Program 4	30
Oversikt	30
Program 5	31
Oversikt	31
Program 6	32
Oversikt	32
Program 7	33
Oversikt	33
Program 8	34

Summary	34
“Top Deck” Meny Skjerm	35
Operative innstillinger	35
Vekseltrykk funksjon.....	37
Statisk funksjon	40
Endring av trykkinnstillinger	41
”Tilt Deck” Meny Skjerm	42
Endring av trykkinnstillinger	42
Endring av syklustiden	43
Maximum inflation mode ‘Pleie funksjon’	44
Pasient behandling	44
Manuell tilt funksjon.....	45
Alarmer	46
Alarm ved høyt trykk.....	47
Alarm ved lavt trykk.....	47
Alarm ved strømsvikt	48
CPR Nødsituasjon.....	49
Transportfunksjon	50
Forberedelse	50
Oppbevaring og forsendelse	50
Alternative menyer	51
Innstillinger av skjermbilde	51
Skjermens lysstyrke.....	52
Lydløs tilstand	52
Skift Språk	53
Rengjøring og vedlikehold	54
Rengjørings prosedyrer.....	54
Rengjøring av madrassen	54

<i>Rengjøring av pumpen</i>	56
Vedlikehold	56
Tekniske spesifikasjoner	57
Strømforsyning	57
Madrass	57

Introduktion

Til lykke med kjøpet av NoDec® WIZARD dynamiske madrass-system med tre celle syklus og ekstra tilt funksjoner. Dette er et medisinske produkt av høyeste kvalitet. Hvis det er installert og vedlikeholdt i overensstemmelse med disse instruksjoner, vil det gi mange års problemfri drift og fremragende klinisk yteevne.

NoDec® WIZARD er en vekseltrykkmadrass utviklet til forebygging og behandling av trykk sår. Den er velegnet til høyrisiko pasienter og trykksår opp til og med kategori 4. Ekstra tilt funksjon betyr at den er egnet til immobile pasienter.

Dette madrasssystem er fremstillet i overensstemmelse med internasjonale standarder, EN 60601-1, EN 60601-1-2, og er registrert til CE- merking.

Les denne instruksjonmanual omhyggelig før bruk av NoDec® WIZARD.

Ytterligere informasjon

NoDec® WIZARD passer til alle pleiesenger med standard sengeflate. Madrass systemet er ganske enkelt og komfortabelt og krever kun én person for å montere.

Den hyppige avlastning av trykk har vist seg å redusere risikoen for trykk skade som er forårsaket av redusert kapillær blodgjennomstrømning i vevet omkring knokkelfremspring. **NoDec® WIZARD** er også en verdifull hjelp i behandlingen av eksisterende trykk sår til og med kategori 4, og er spesielt velegnet til immobile personer.

Hovedformålet med NoDec® WIZARD er å fjerne så meget kontaktrykk som mulig mellom den sengeliggende og madrassen. Et annet formål er å kunne lage en lateral rotasjon, som ytterligere begrenser konsekvensene av trykk og immobilitet. Dette oppnås ved sekvensiell fylling og tømning av luft cellene i madrassen. Dette vil regelmessig redusere kontaktrykket, og derved gjenskape blodgjennomstrømningen og oksygen av vevet i de dype lag omkring utsatte områder av kroppen som albue og haleben.

Systemet består av en luftfylt madrass som er plassert på en standard sengeflate og forbindes via luftslange (umbilicalt) til en separat pumpeenhet. Denne madrass består av individuelle celler som er beskyttet av et Gerroderm trekk. Styreenhetens software gir mulighet for å opprettholde lufttrykket i cellene på det krevende nivå og til automatisk å endre lufttrykket, avhengig av vekten til den sengeliggende og deres

posisjon i sengen. Lufttrykket kan også endres manuelt avhengig av pleie situasjonen. Den laterale rotasjon er også kontrollert av softwaren og kan endres ved bruk av 8 individuelle programmer. CPR ventilen er plassert på siden av pumpen og muliggjør en hurtig tømning av madrassen i en nødssituasjon.

Kontraindikasjoner

Som med alle vekseltrykk madrasser er NoDec® WIZARD kontraindisert til bruk hvor pasienter har ustabile frakturer eller ryggmargsskader.

Beskrivelser av symboler

I hele denne bruksanvisning og på pumpeenheten selv har NoDec® WIZARD disse symboler:

Symbol

Forklaring



Type B – Den anvente del

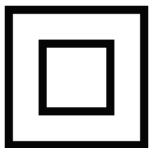

Klasse II Medisinsk utstyr

I/O

På / Av



Det henvises til brukerveiledningen



Generell advarsel

Oversikt over komponenter

Pakk ut NoDec® WIZARD madrass system og kontroller at du har følgende:

- NoDec® WIZARD Pumpe enheten:
Noter navn, modell og serienummeret på din pumpe i tilfelle du har bruk for å referere til disse når du kontakter Varodd Velferdsteknologi A/S.

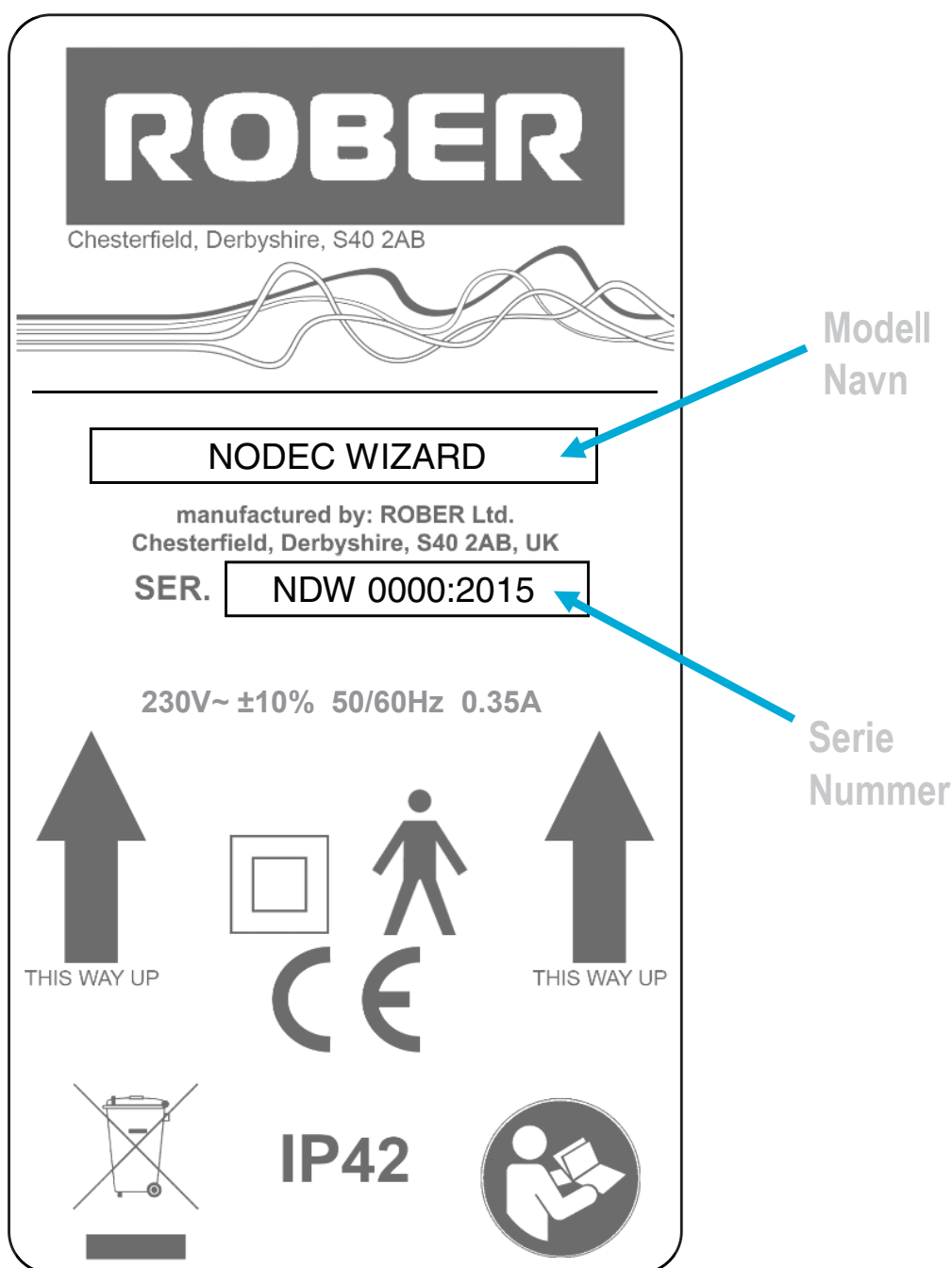

- NoDec® WIZARD madrassen:

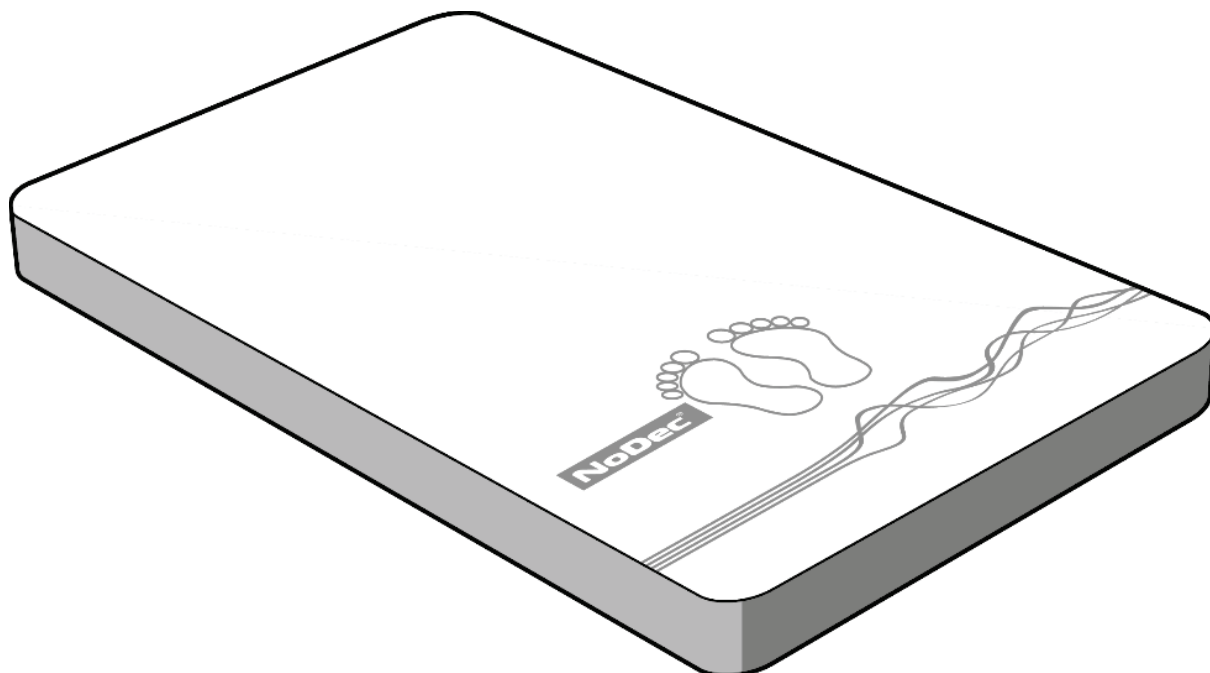

Topptrekket er produsert av Dartex™ som er et anti-mikrobielt strekkbart, diffusjonsåpen PU-belagt stoff. Bunnrekket er produsert av slitesterkt PVC belagt nylon.

- Strømkabel: Stikket er tilpasset norsk standard.

Generelle Forsiktighetsregler / Advarsler



Før oppsetning av madrassen er det viktig å lese alle sikkerhetsinstrukser herunder. Enhver handling som utføres uten veiledning av denne manual er utført for brukerens risiko og ansvar. Produsent eller Varodd Velferdsteknologihefter ikke for slike handlinger.

- Under og før bruk. Hvis eventuelle feil blir oppdaget, bør madrass systemet ikke anvendes og leverandøren kontaktes.
- Kontroller at ledningen er plassert slik at det ikke er fall risiko.
- **Risiko for eksplosjon:**
Må ikke anvendes i nærheten av brennbare kjemikaler eller gasser.
- **Risiko for brann:**
Plasser ikke i nærheten av åpenlyse varmekilder eller åpen ild.
- **Risiko for elektrisk støt:**
Sørg for at strømforsyningen er jordet
Aldri helt eller delvis nedsenke elektrisk utstyr i flytende væsker.
Kontroller at strømledningen er fri for skader.
Aldri håndtere stikket med våte hender.
Åpne ikke pumpe deksel. Alle reparasjoner skal foretas av en kvalifisert servicetekniker

Søl ikke mat eller væske på pumpeenheten. *Hvis søl oppstår, skal strømforsyningen avbrytes og la det tørke før gjenstart av systemet.*

- Bruk ikke fenol baserte rengøringsmidler på madrassen eller på trekket.
- Plasser ikke noen komponenter av madrasssystemet i varme eller damp stabilisatorer.
- **Risiko for kvelning:**
Trekket er ikke luft gjennomtrengelig. Sørg for at den sengeliggende kan bruke produktet sikkert.
- Ikke slipp pumpen i gulvet, mist ikke gjenstander på pumpen
- Bruk aldri skarpe gjenstander på eller i nærheten av madrassen.
- Stikk aldri gjenstander inn i pumpen.

Installasjon

Følg disse anvisninger for å installere NoDec® WIZARD madrass system sikkert og korrekt.

1. Anbring madrass på sengen; du skal sikrer deg at det lysegrå topp trekket vender opp, og luftslange er plassert ved fotende av sengen.

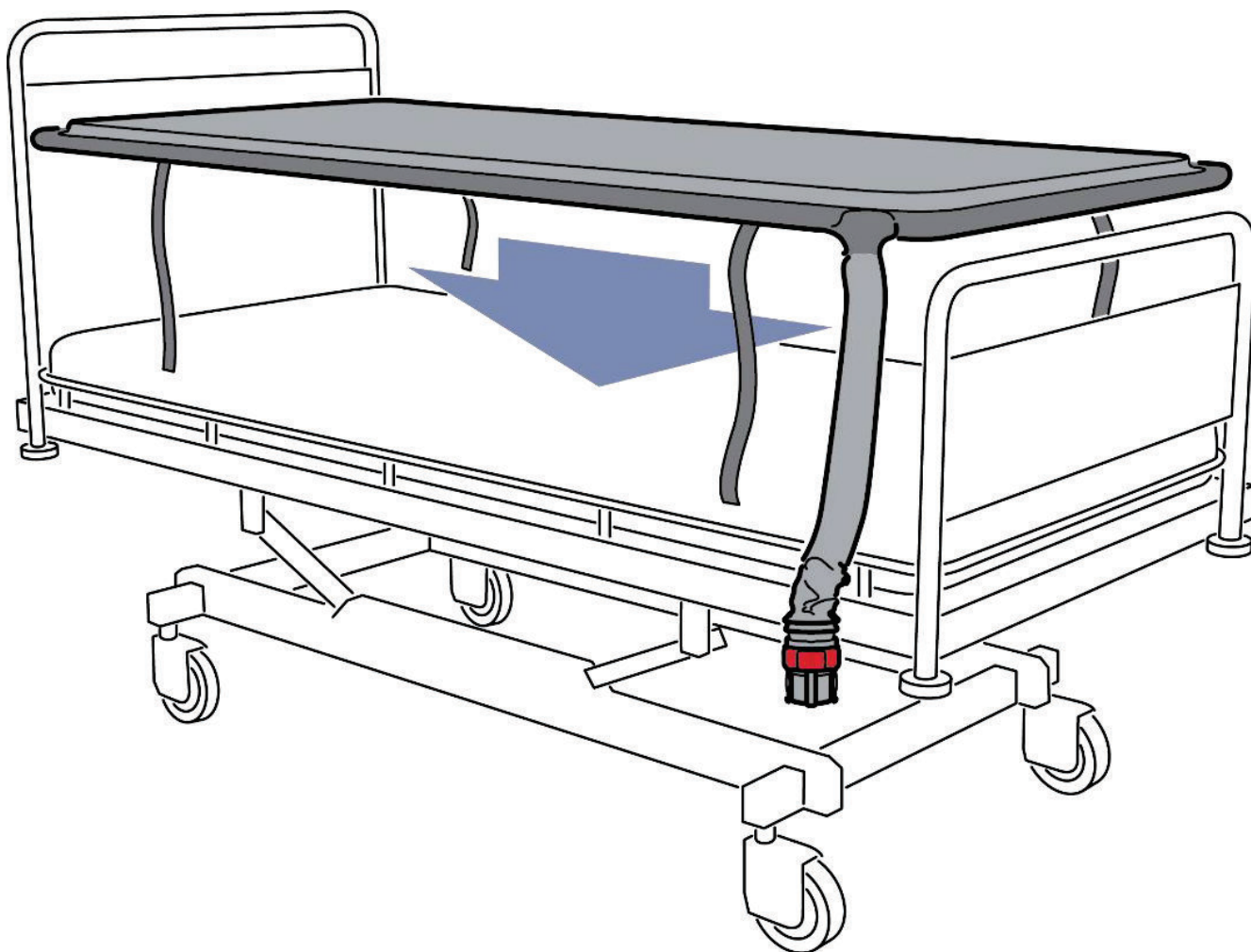

2. Fest madrassen til sengen ved hjelp av stropper og låseanordninger som sitter på stroppene.

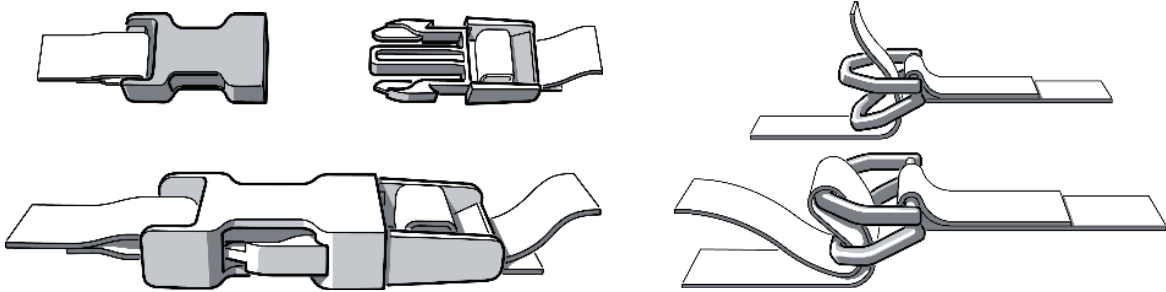

Forsikre deg om at stroppene som fester madrassen ikke hindrer sengeflatens bevegelser. Stropper som er festet rundt både bevegelige deler og faste deler av en seng vil forårsake alvorlig skade på madrassen. Etter montering må sengens funksjoner testes nøye for å sikre at madrassen kan bevege seg fritt med sengeflaten.

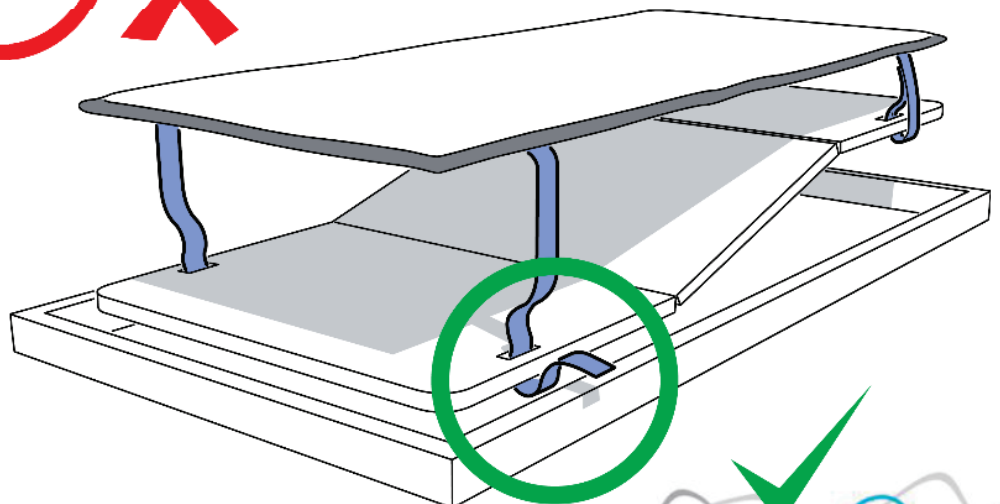
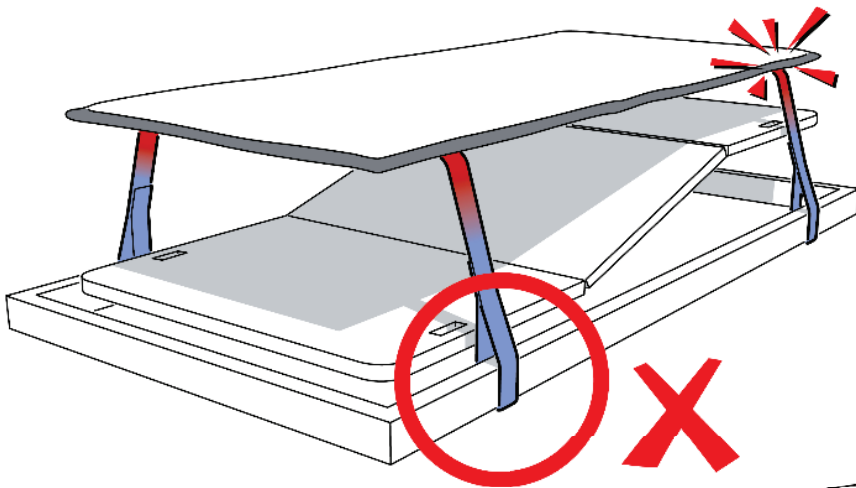

3. Bøyle på baksiden av NoDec® WIZARD er designet til å passe på en rekke forskjellige sengegavler og kan innstilles lett ved å trykke ned på bøylene og rotere.

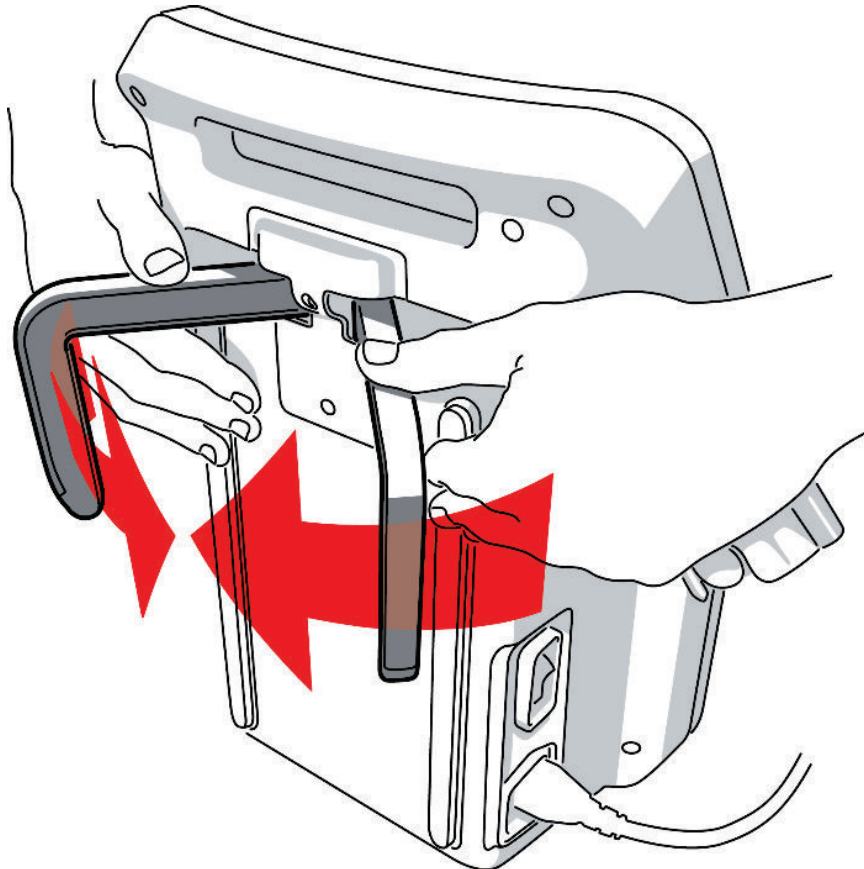

4. Heng enheten på fot gavlen med kontrollpanelet vendt utad i rommet (vekk fra sengen).

5. Kontroller, at CPR klipset er i lukket posisjon og sett slangen i pumpen.

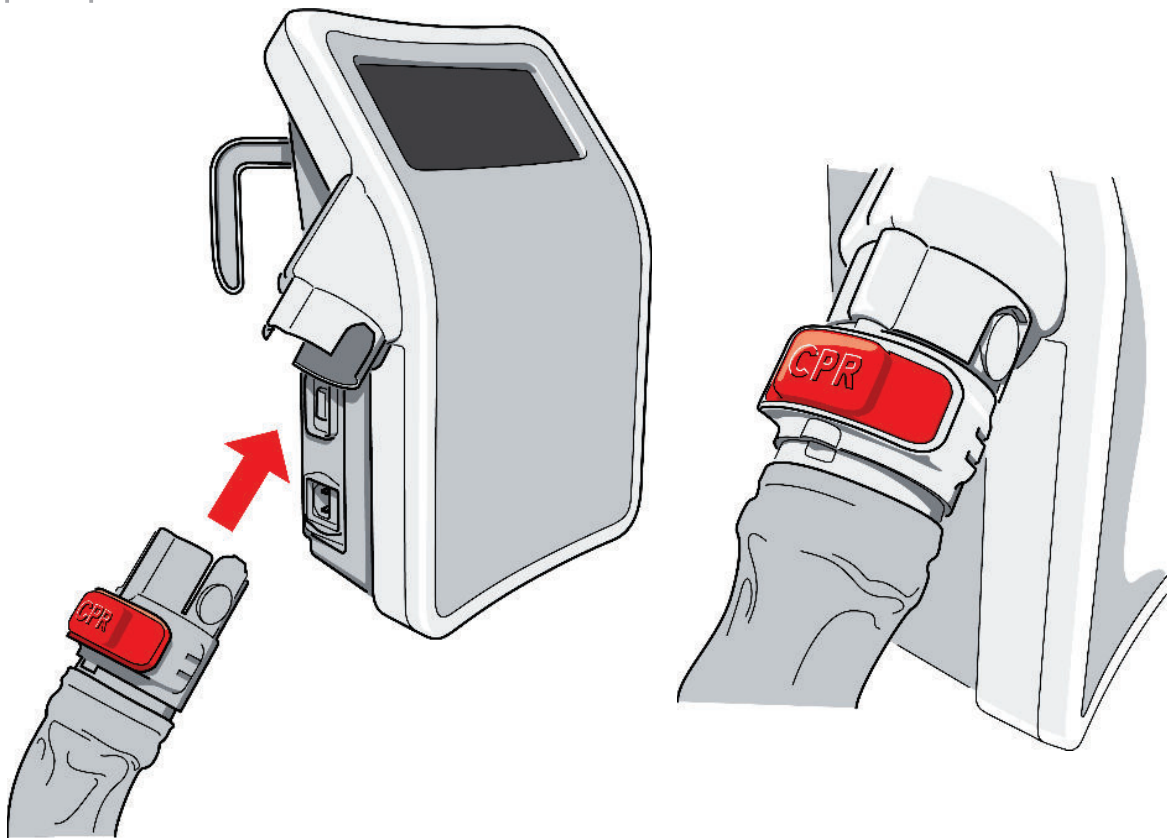

6. Plasser strømkabel i pumpen og sett støpsel i en tilgjengelig stikkontakt. Start pumpen ved å slå på bryter.

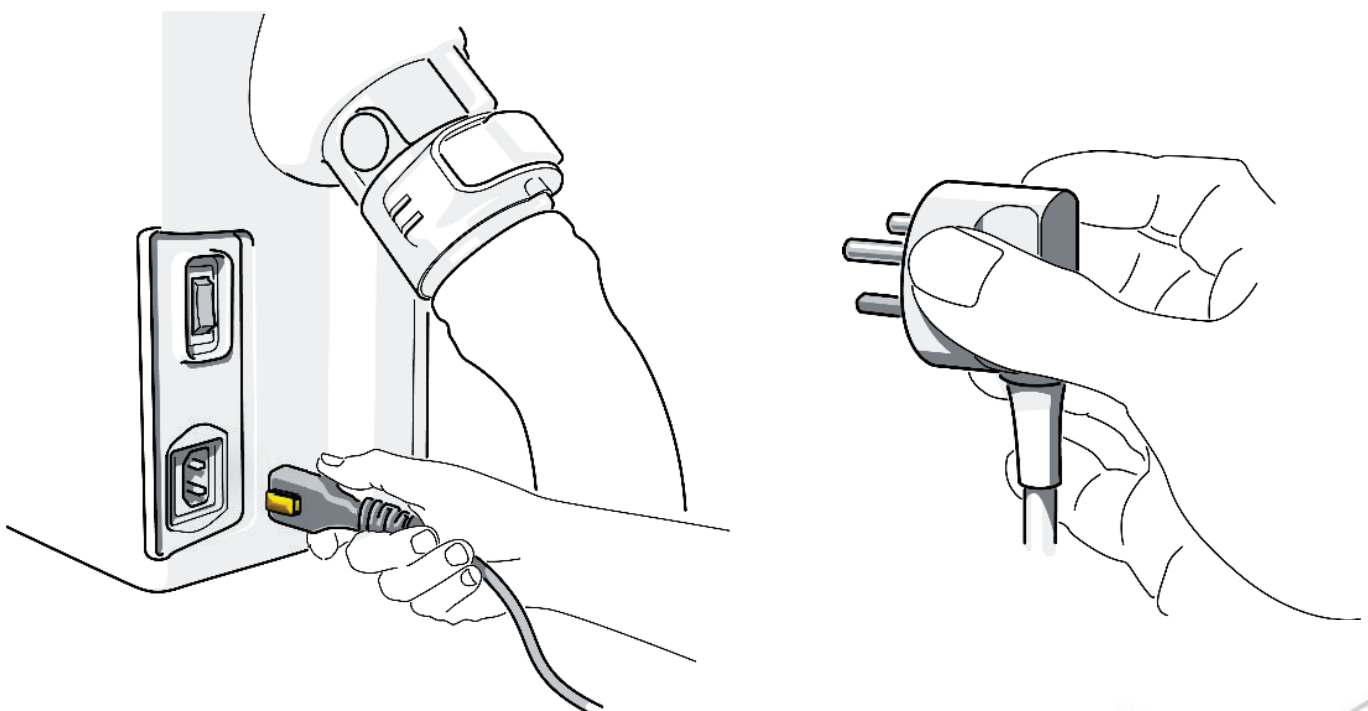



Kontakten på strømkabel har sikkerhetslås (en gul knapp) for at den ikke skal falle ut ved et uhell. Forsikre deg om at pumpen er plassert slik at denne knapp er tilgjengelig.



Sørg for at strømkabel er sikkert montert i sløyfene som er plassert under trekket. Dette vil redusere faren for å snuble i strømkabelen

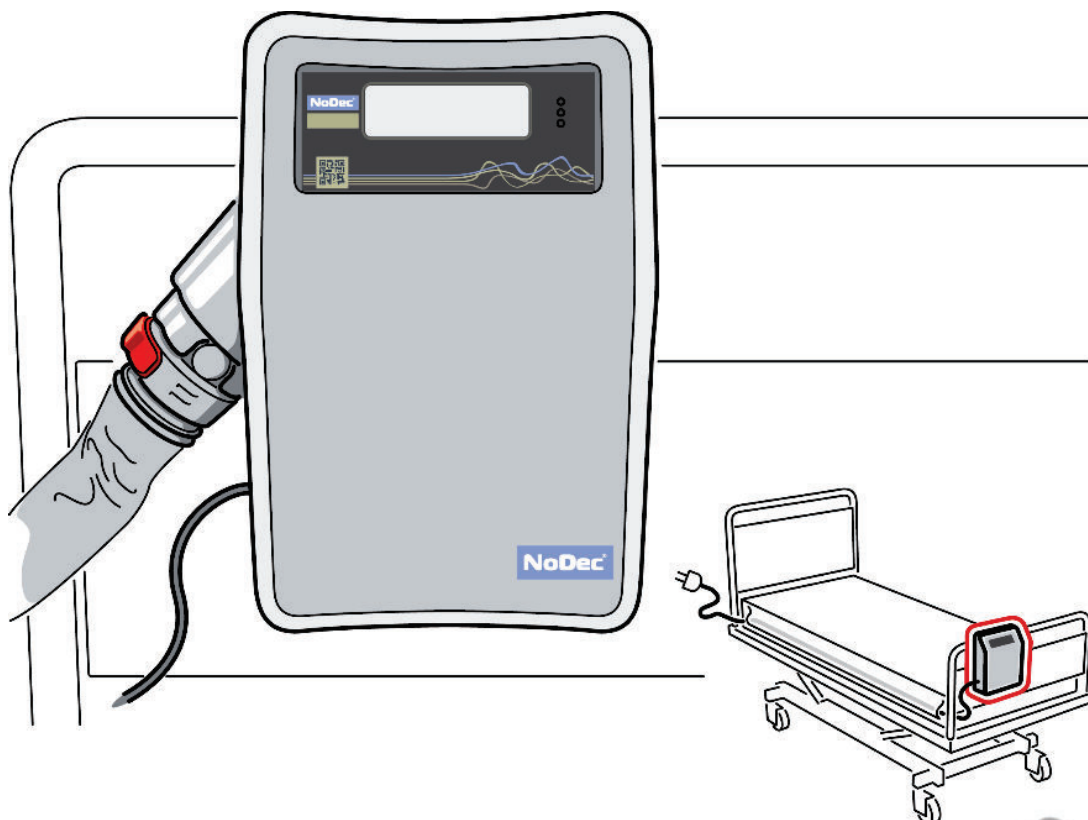
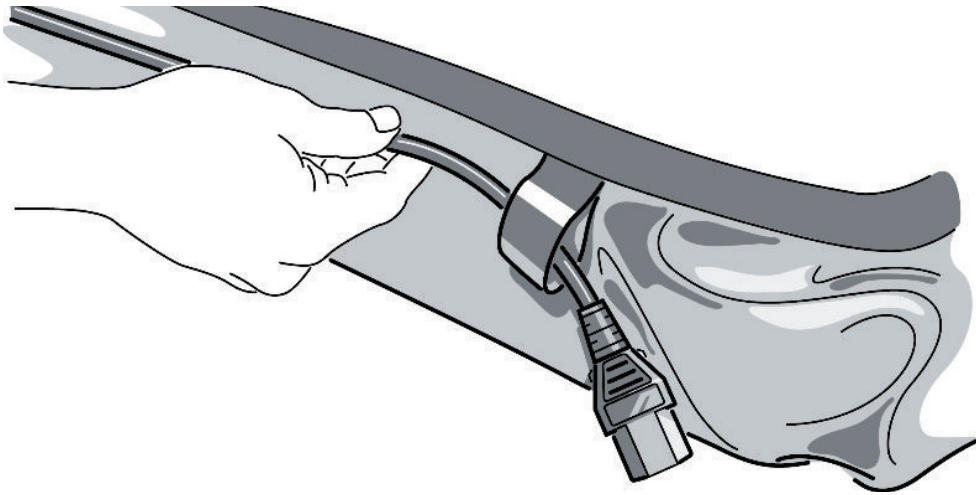

7. Så snart kontrollenheten tennes, vil skjermen lyse opp og vise WIZARD velkomstbilde.



8. Skjermen vil automatisk vise det siste program som ble valgt før pumpen ble slått av. Hvis dette er som ønsket, skal du kun trykke 'OK' og den innledende fylling av madrassen vil starte.

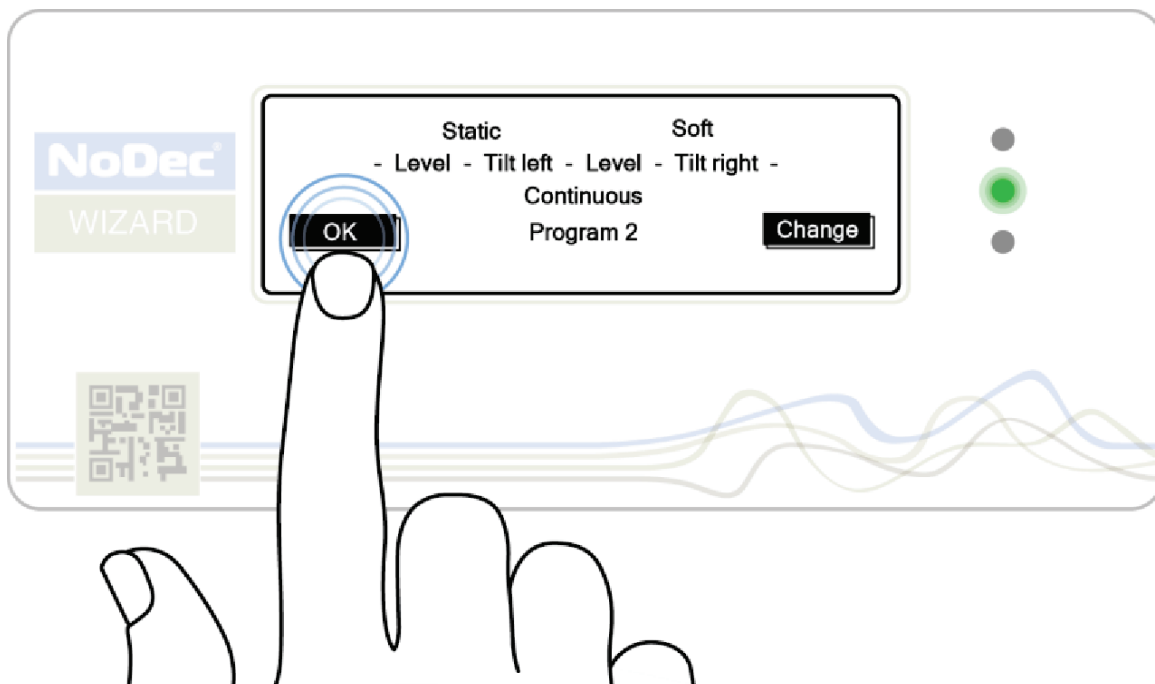

NB! Hvis det er nødvendig kan programmet endres ved å trykke på "Change" (se side 25)

9. Vent i cirka 30 minutter og NoDec® WIZARD madrass system er klar til bruk.

Grunnleggende om skjermbildet

Før du bruker NoDec® WIZARD er det viktig å forstå touch skjermen på frontpanelet av pumpeenheten, samt hvordan man navigerer gjennom de forskjellige skjermbilder og program i systemet.

Forståelse av skjermbildet

Her vises
madrassen
fra
siden

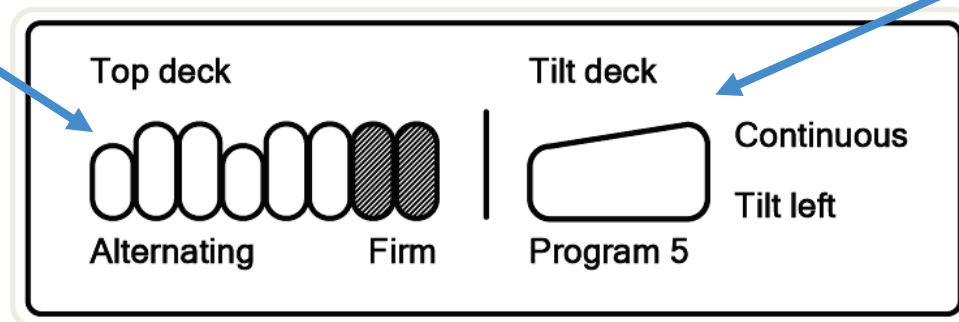

Her vises
madrassen
fra
fotenden

Skjermbildet er delt i to for å tillate brukeren å kontrollere begge madrassens hovedfunksjoner:

- Topp Dekk: Viser 3-cellecyklus vekseltrykk terapi funksjonen (Side 34)
- Tilt Dekk: Viser lateral roterende terapi funksjonen (Side 25)

Endring av lufttrykk i madrassen

Når pumpeenheten forbereder seg på å innlede en endring i funksjon, oppstart eller endring til et annet program, skal ordene " Vennligst vent blinke under "topp dekk" grafikken på skjermen og en gul LED lampe lyse kontinuerlig inntil madrassen er klar til bruk.

Innledende luftfylling

Ved oppstart begynner systemet automatisk å fylle madrassen og skjermen vil vise både "Topp dekk" og "Tilt Deck" luftfylling ved at "Please Wait" blinker.

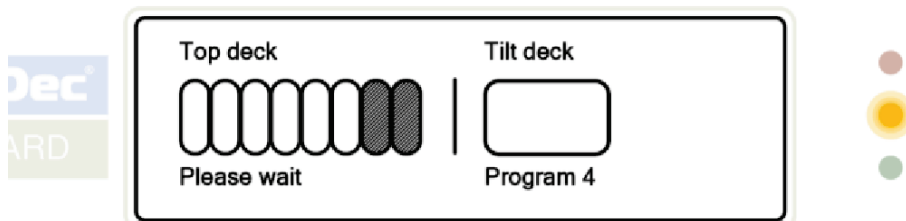
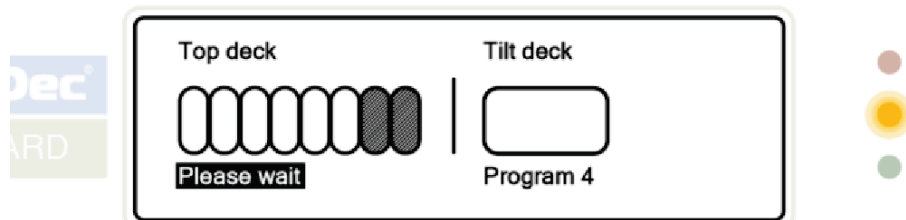
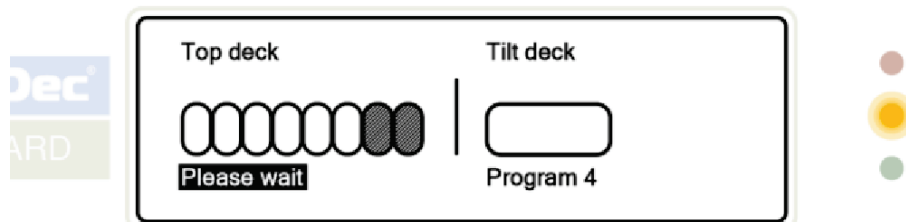
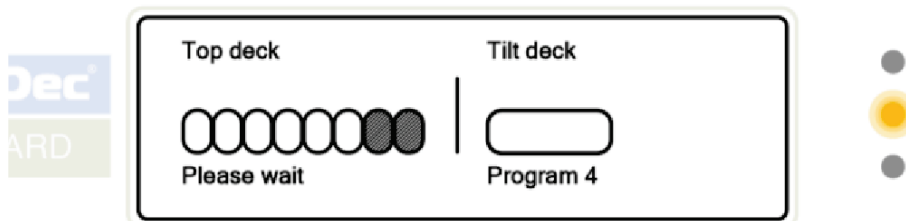
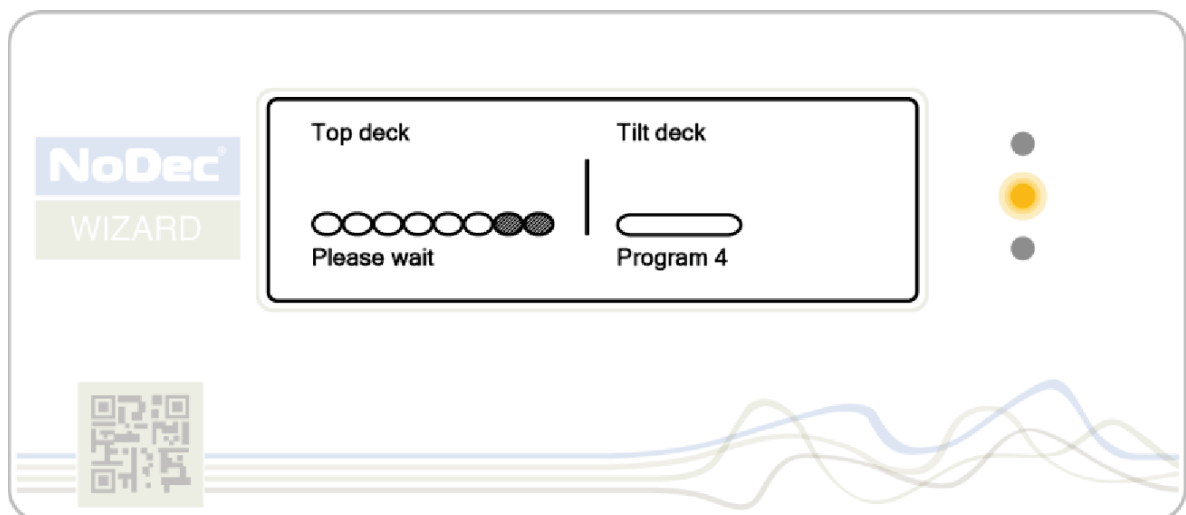

NB! Hver gang "Please Wait" blinker er det ikke mulig å endre i noen innstillinger.

Låse opp skjermbildet

Skjermbildet vil alltid være låst. Hvis du vil endre i innstillingene på "Top Deck", hold en finger på ordet "Top Deck". Hvis du vil endre innstillingene på Tilt Deck, hold en finger på ordet "Tilt Deck". I begge tilfeller vil det nå vises en hengelås

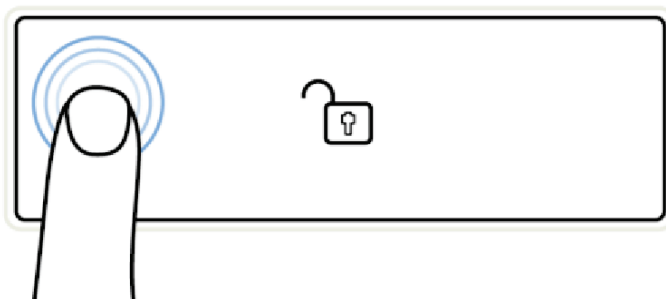
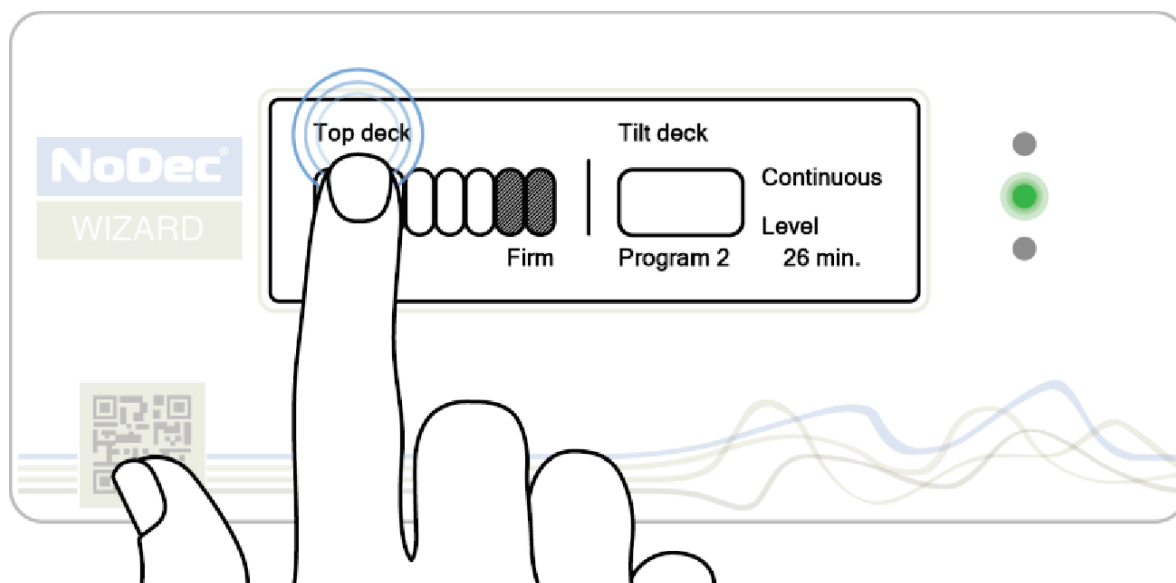

Hold fingeren på skjermen inntil hengelåsen er låst opp. Heretter kan du slippe trykket med fingeren og endre i de ønskede innstillinger,

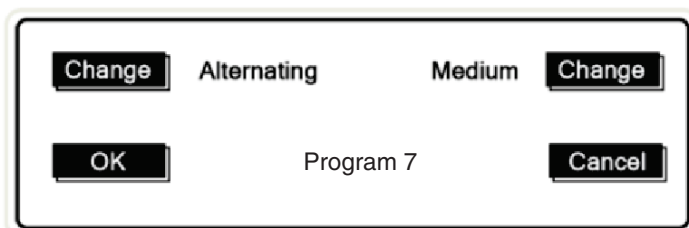

TOP DECK

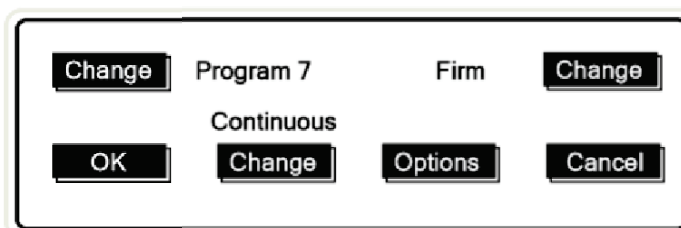

TILT DECK

NB! Skjermen vil automatisk vende tilbake til låst tilstand etter 20 sekunders inaktivitet når et meny punkt vises på skjermen.

Madrassens oppbygning

Før vi innstiller pumpen til et av de respektive programmer i NoDec® WIZARD, er det viktig å forstå hvordan disse påvirker madrassen.

Madrassen består av 18, 19 eller 20 enkelte luftceller, avhengig av den spesifikke størrelse samt to innvendige langsgående celler. Disse luftceller er forbundet i seks forskjellige grupper og lufttrykket øker eller minsker i disse for å gi passende trykk og roterende pleie.

Sett fra siden

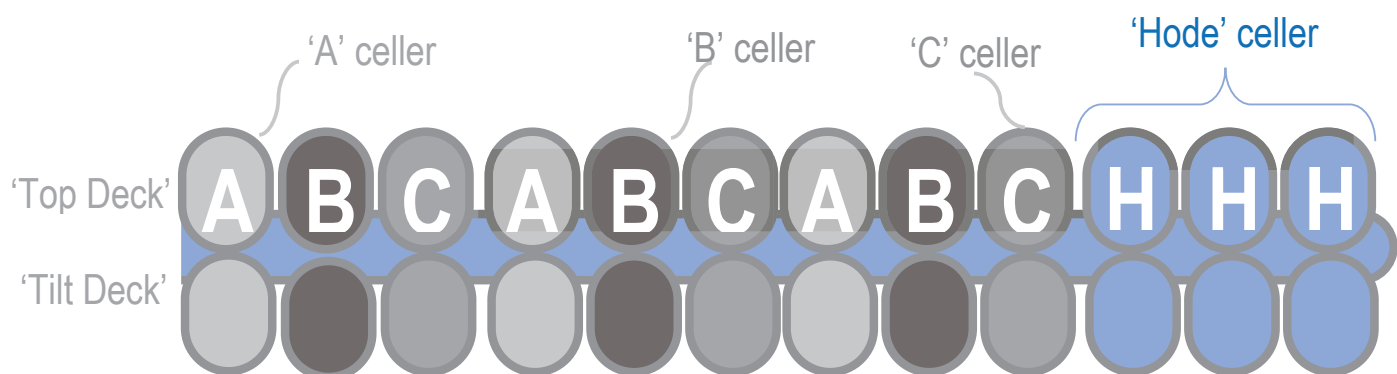

Sett fra fotende

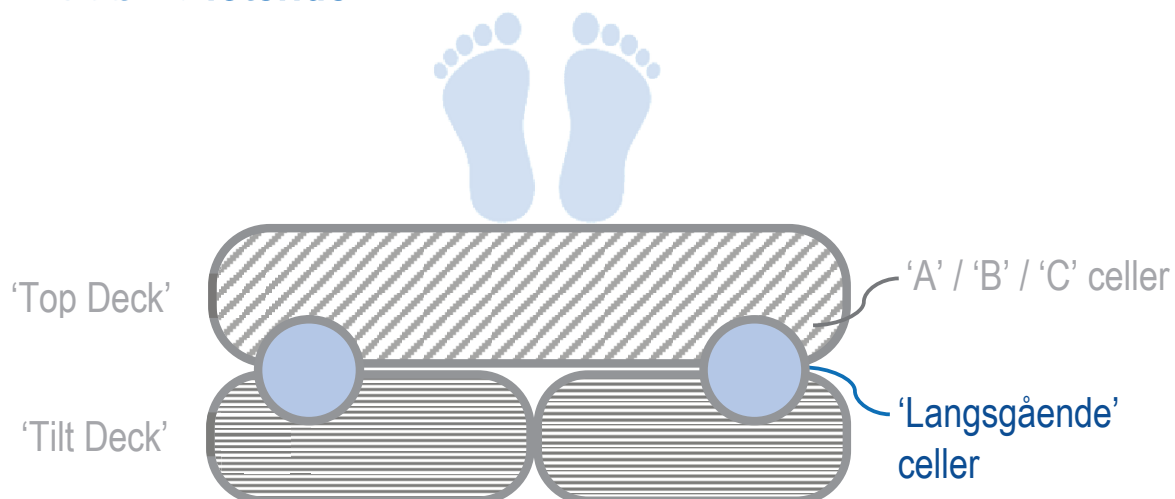

Tilt Deck-programmene

Etter Tilt Deck menyen er blitt låst opp er det mulig å skifte mellom de forskjellige forutbestemte programmer.

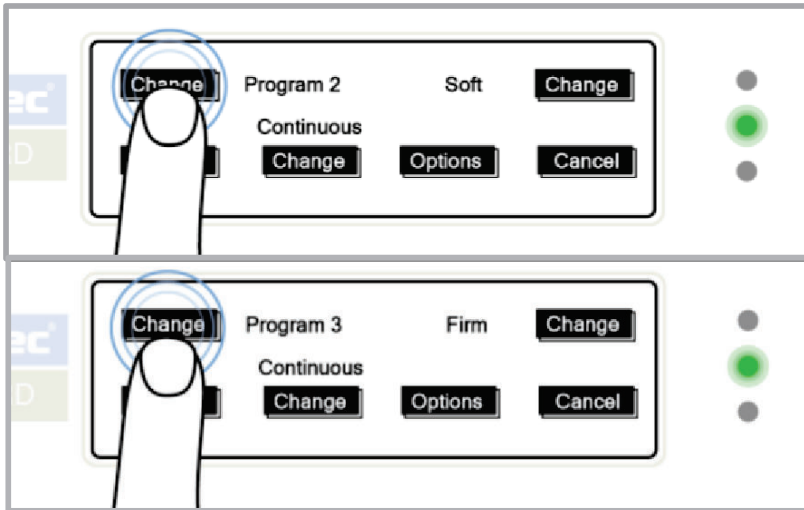

Dette gjøres ved å trykke på 'Change', hvor program nummer vises, deretter kan man "bla" gjennom de forskjellige programmer

Hvert program har fått tildelt forskjellige kombinasjoner av Tilt og Top Deck funksjoner som vises på skjermbildet etter å ha trykket på "OK".

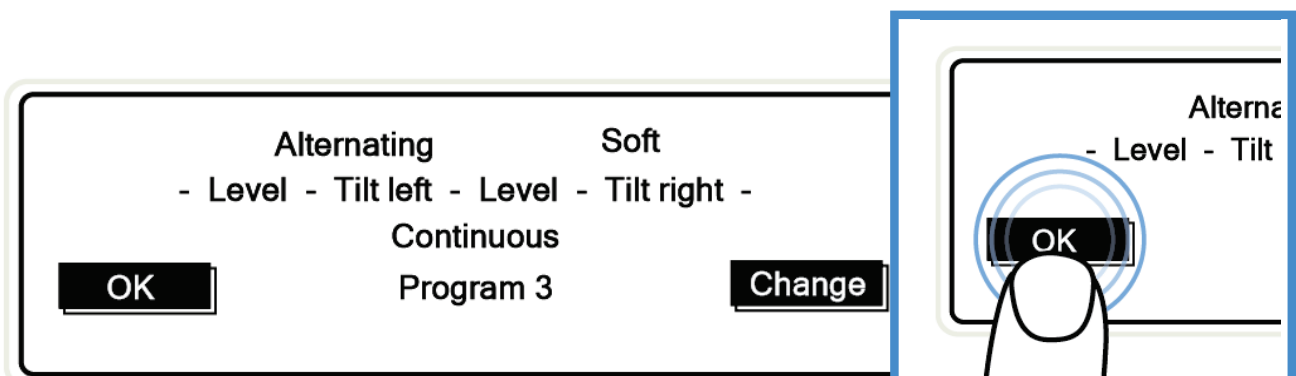
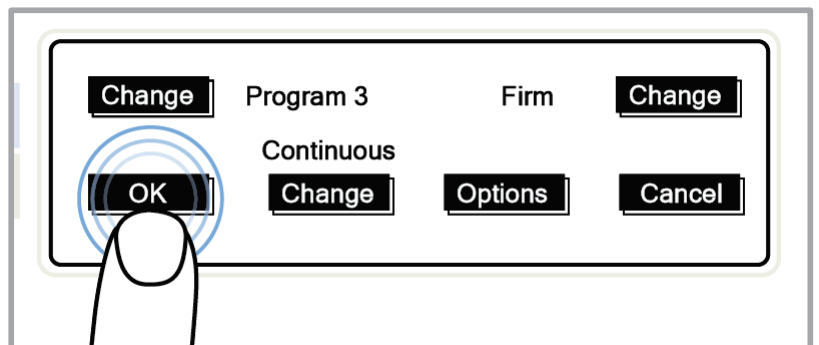

Etter trykk på 'OK' igjen vil systemet automatisk starte det forut valgte program.

Program 1

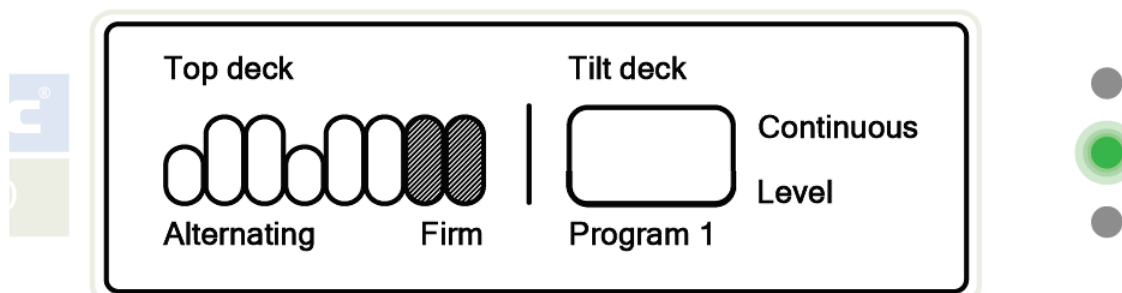
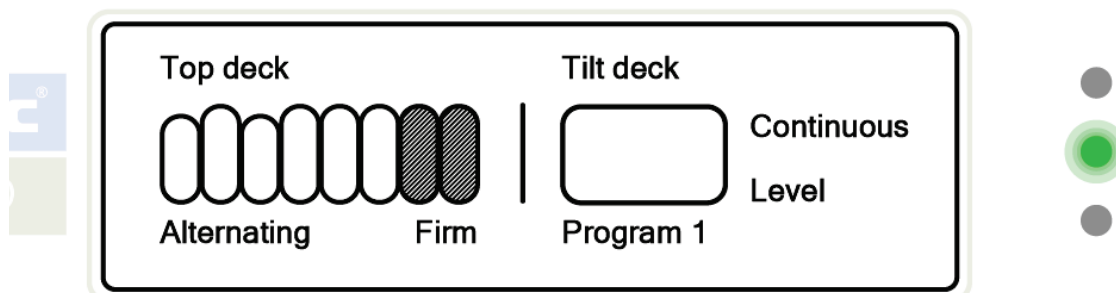
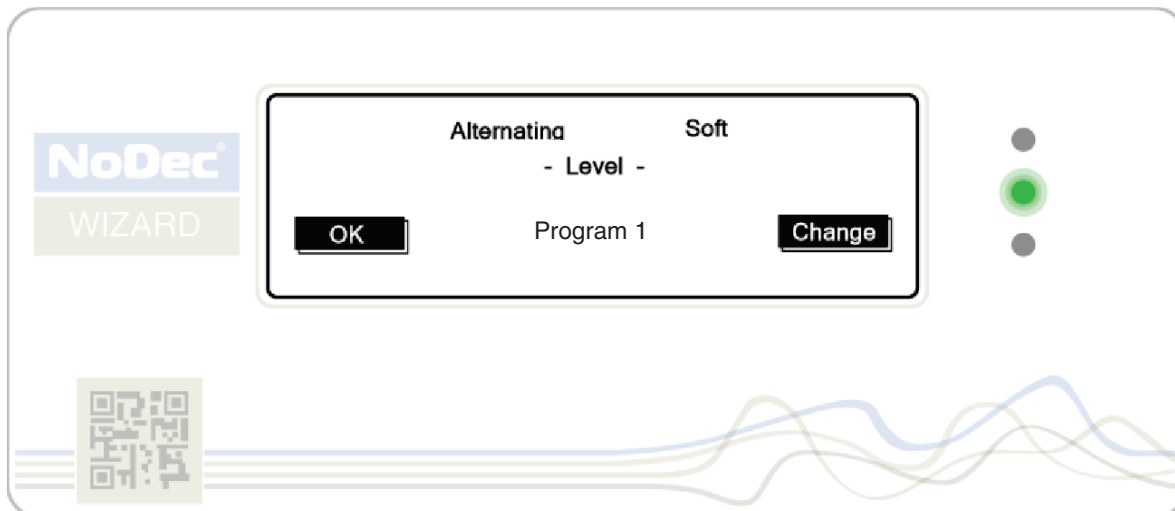

Oversikt

Program 1 virker som en normal 3-celle syklus dynamisk vekseltrykkmadrass, hvor "Tilt Deck" holdes på samme nivå (plan) i hele driften.



Plan

Program 2

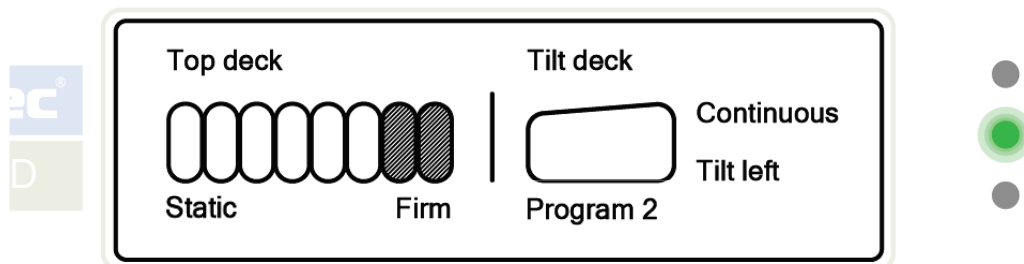
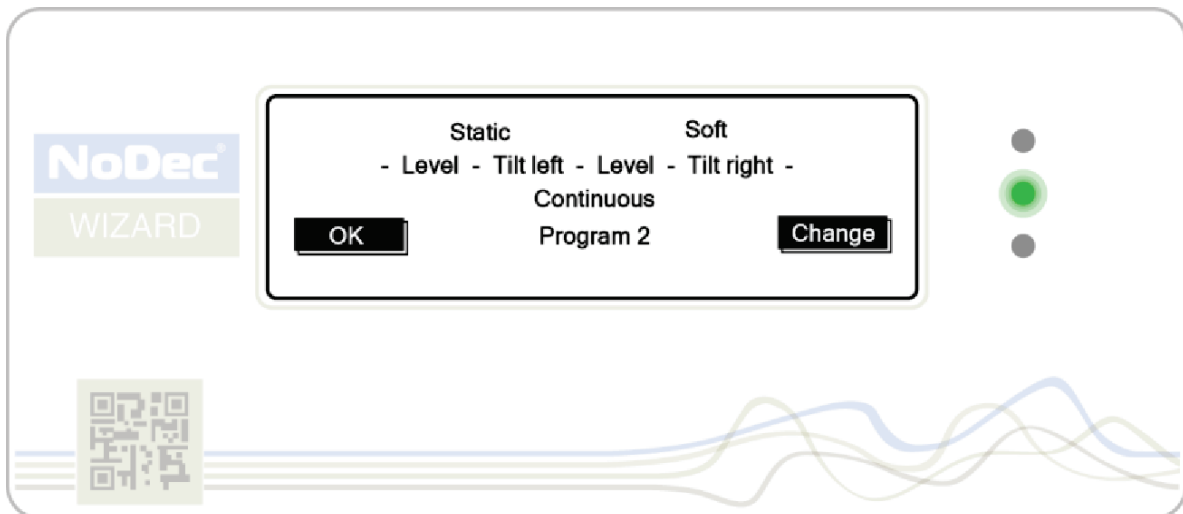

Oversikt

Program 2 fyller madrassen automatisk til statisk tilstand og deretter roterende terapi i "Tilt Deck" som vender i følgende sekvens:

- Plan
- Venstre
- Plan
- Høyre

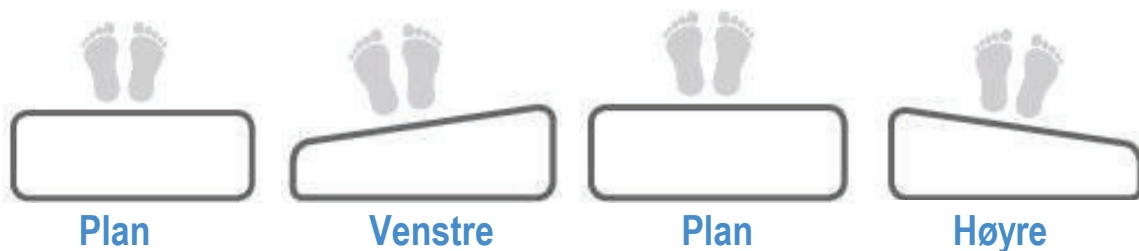

Program 3

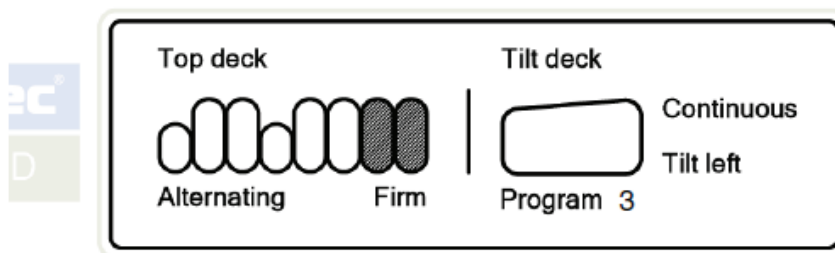
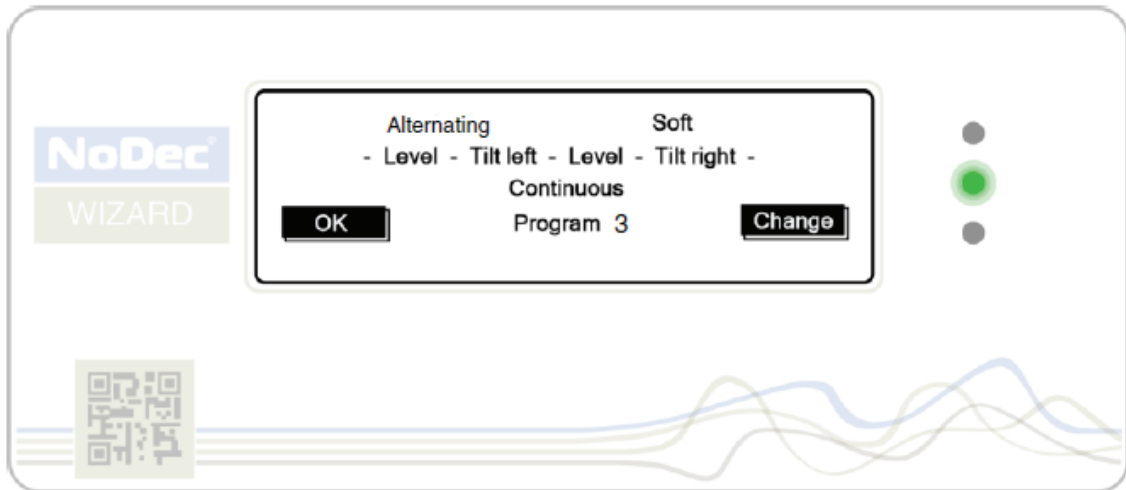

Oversikt

Program 3 begynner automatisk på en 3-celle syklus dynamisk vekseltrykkfunksjon samtidig med en roterende terapi i "Tilt Deck" som vender i følgende sekvens:

- Plan
- Venstre
- Plan
- Høyre

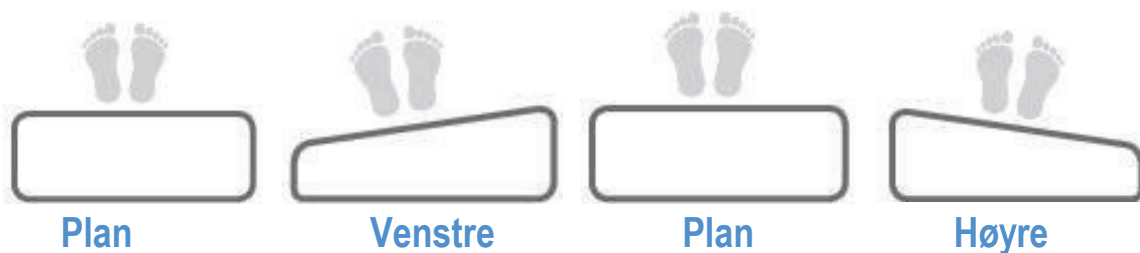

Program 4

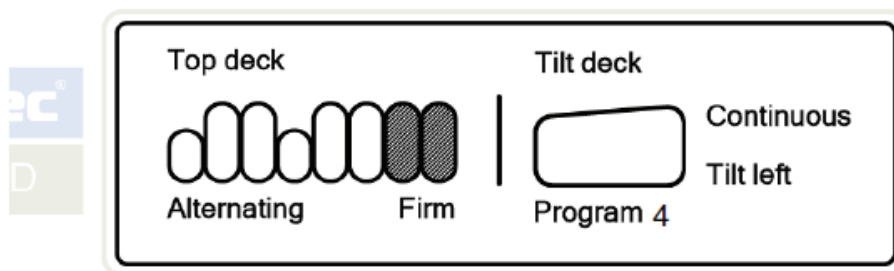
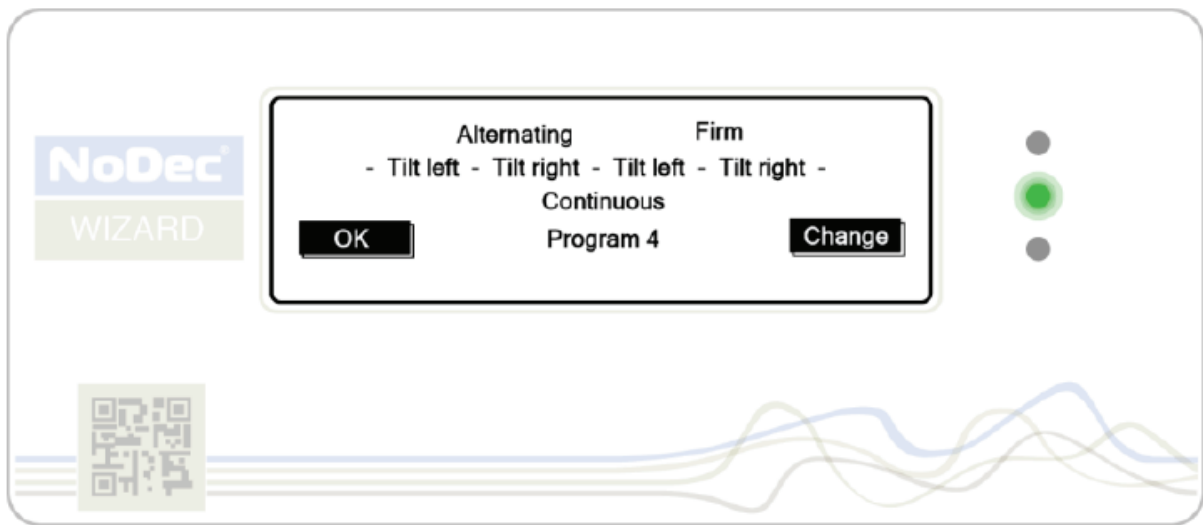

Oversikt

Program 4 begynner automatisk på en 3-celle syklus dynamisk vekseltrykkfunksjon samtidig med en roterende terapi i "Tilt Deck" som skifter kontinuerlig fra venstre til høyre.

- Venstre
- Høyre
- Venstre
- Høyre

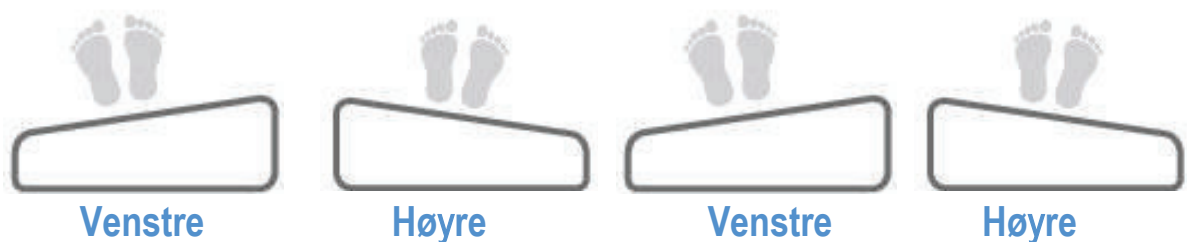

Program 5

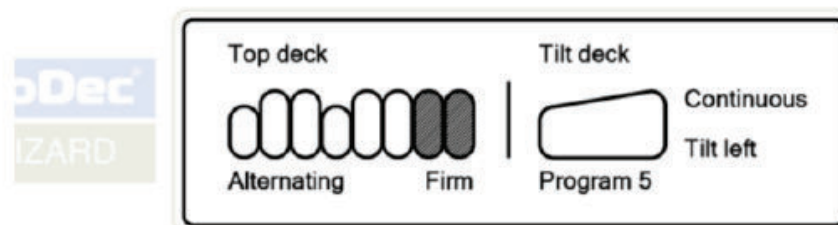
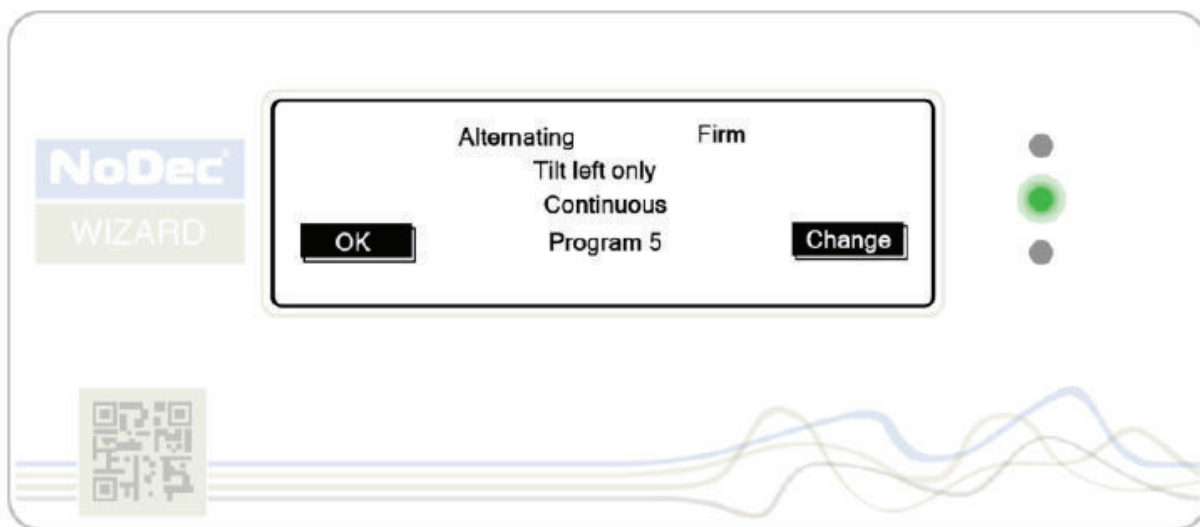

Oversikt

Program 5 begynner automatisk på en 3-celle syklus dynamisk vekseltrykkfunksjon og hjelper med å vende den sengeliggende, da "Tilt Deck" konstant er til venstre.



Program 6

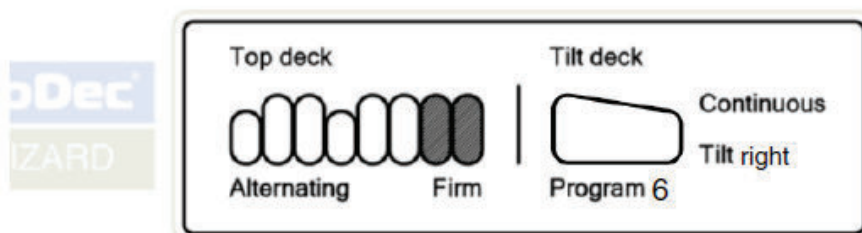
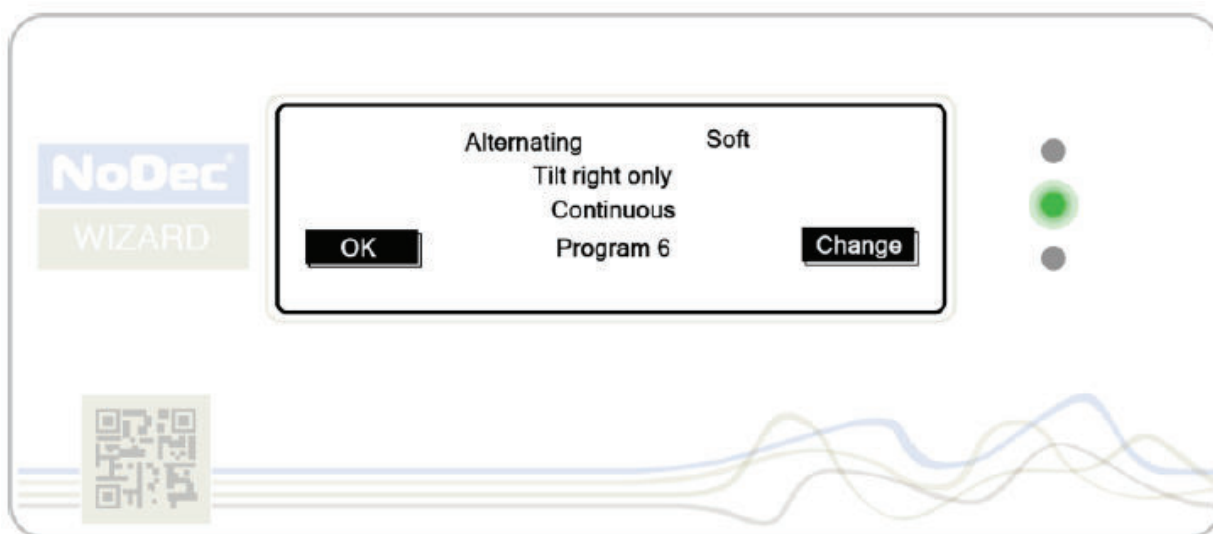

Oversikt

Program 6 begynner automatisk på en 3-celle syklus dynamisk vekseltrykkfunksjon og hjelper med å vende den sengeliggende da "Tilt Deck" konstant er til høyre



Høyre

Program 7

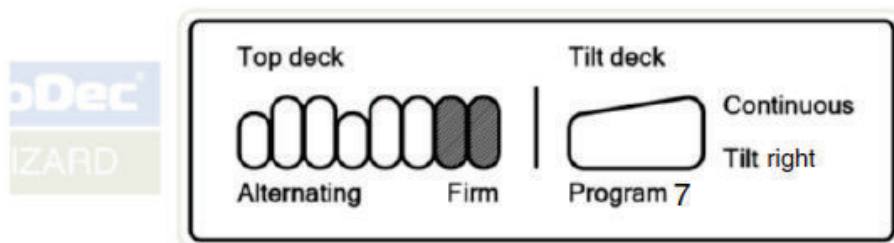
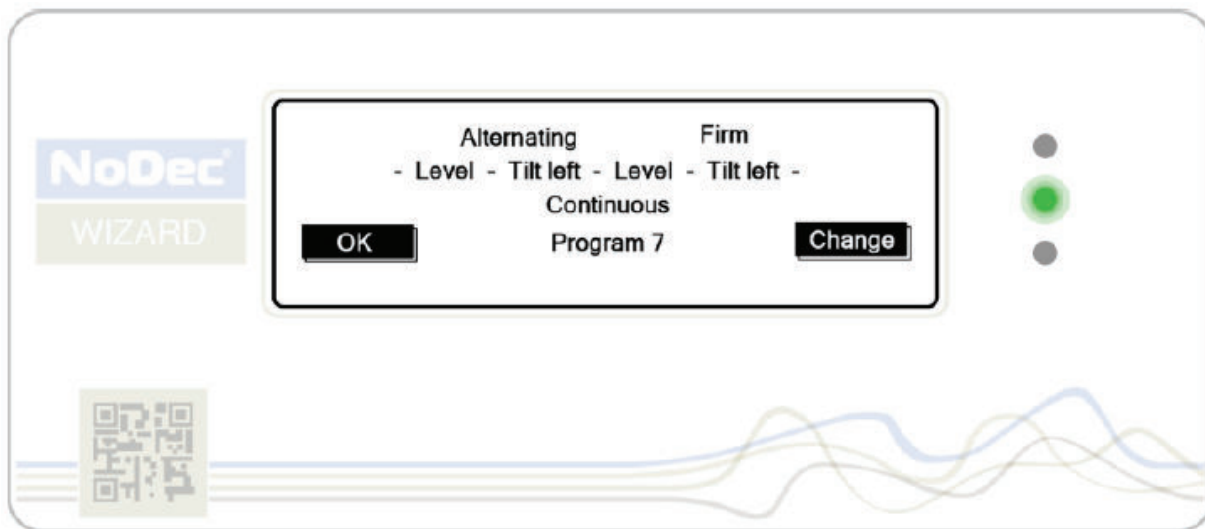

Oversikt

Program 7 begynner automatisk på en c-selle syklus dynamisk vekseltrykkfunksjon som samtidig gir roterende terapi på venstre side. "Tilt Deck" vender i følgende rekkefølge:

- Plan
- Venstre
- Plan
- Venstre

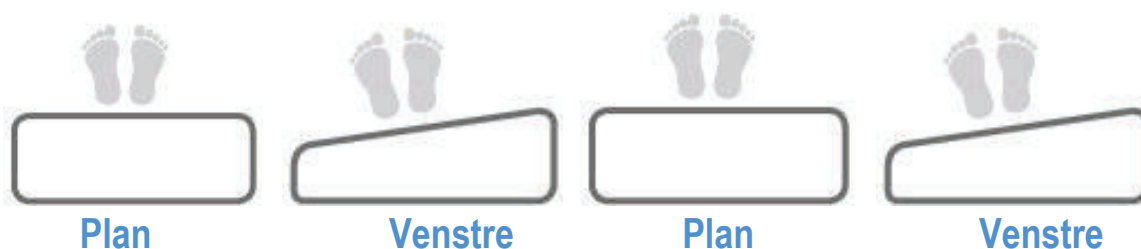

Program 8

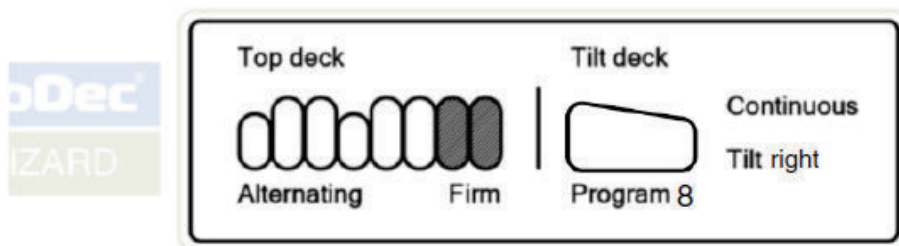
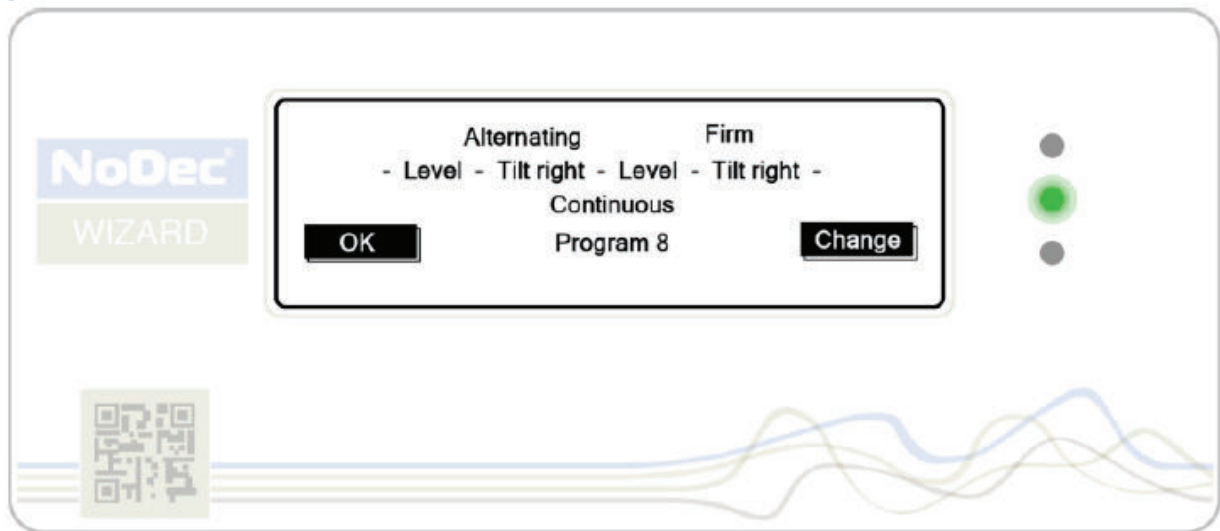

Oversikt

Program 8 begynner automatisk på en 3-celle syklus dynamisk vekseltrykkfunksjon som samtidig gir roterende terapi på høyre side. "Tilt Deck" vender i følgende rekkefølge:

- Plan
- Høyre
- Plan
- Høyre

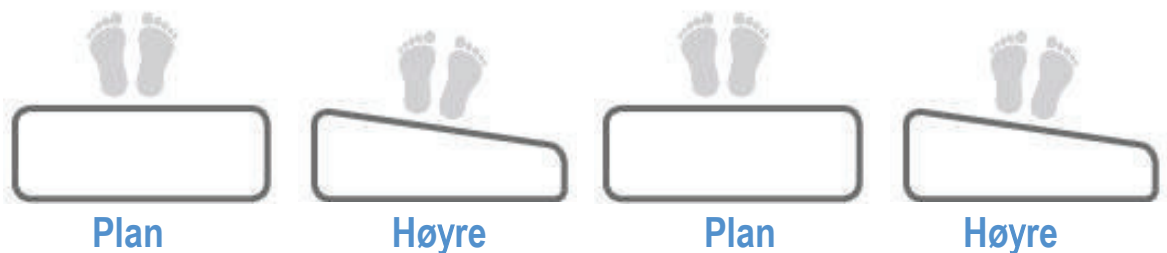

“Top Deck” Meny Skjerm

Etter at “Top Deck” menyen er låst opp er det mulig å skifte mellom forskjellige trykkinnstillinger og terapier.

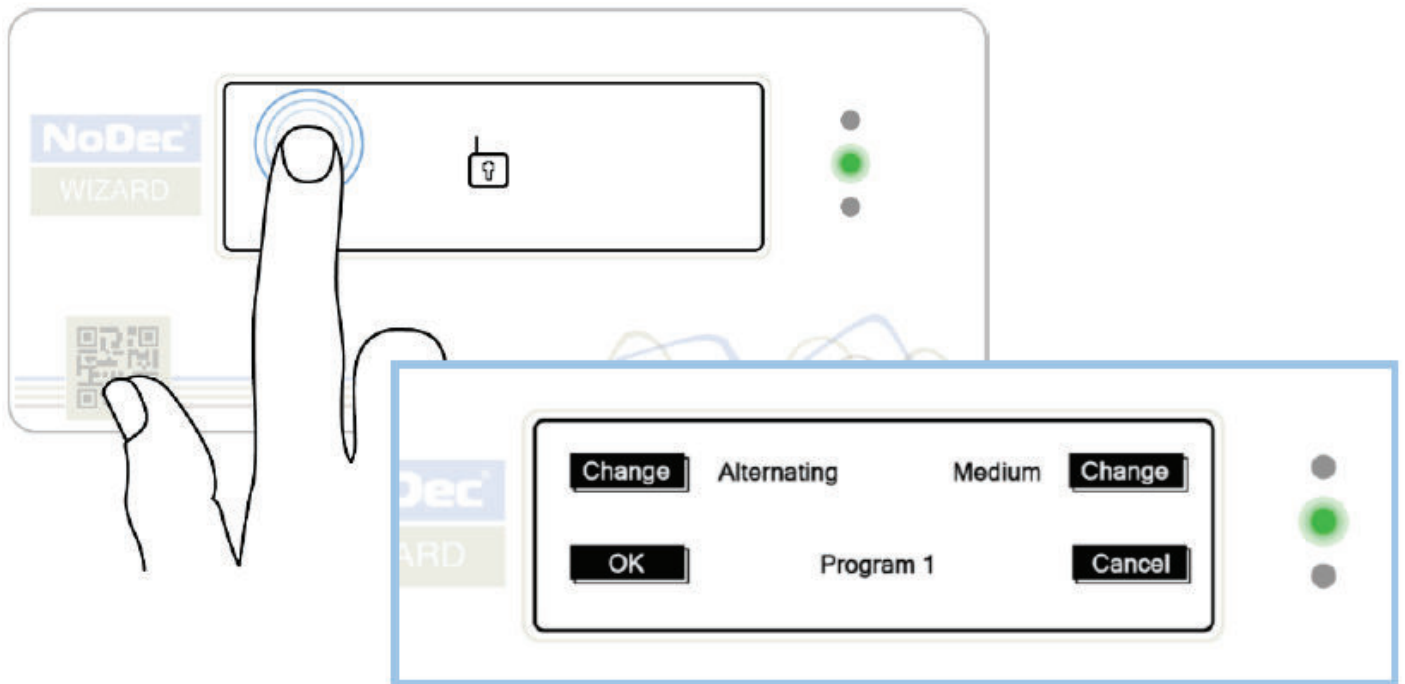

Operative innstillinger

NoDec® WIZARD har i alt 3 forskjellige terapi-muligheter noen av disse har ytterligere mulighet for trykkinnstillinger:

- **Alternating Mode (vekseltrykk funksjon)**
 - *Bløt*
 - *Medium*
 - *Fast*
- **Static Static Mode (stillestående/statisk funksjon)**
 - *Bløt*
 - *Medium*
 - *Fast*
 - **Maximum Inflation (pleie/vende funksjon)**

Når det trykkes på de forskjellige 'Change' knapper som vises, kan brukeren bla gjennom de forskjellige funksjonmuligheter inntil den ønskede innstilling er funnet. Trykk på knappen 'OK', som vises på skjermen for å bekrefte ønsket program valg.

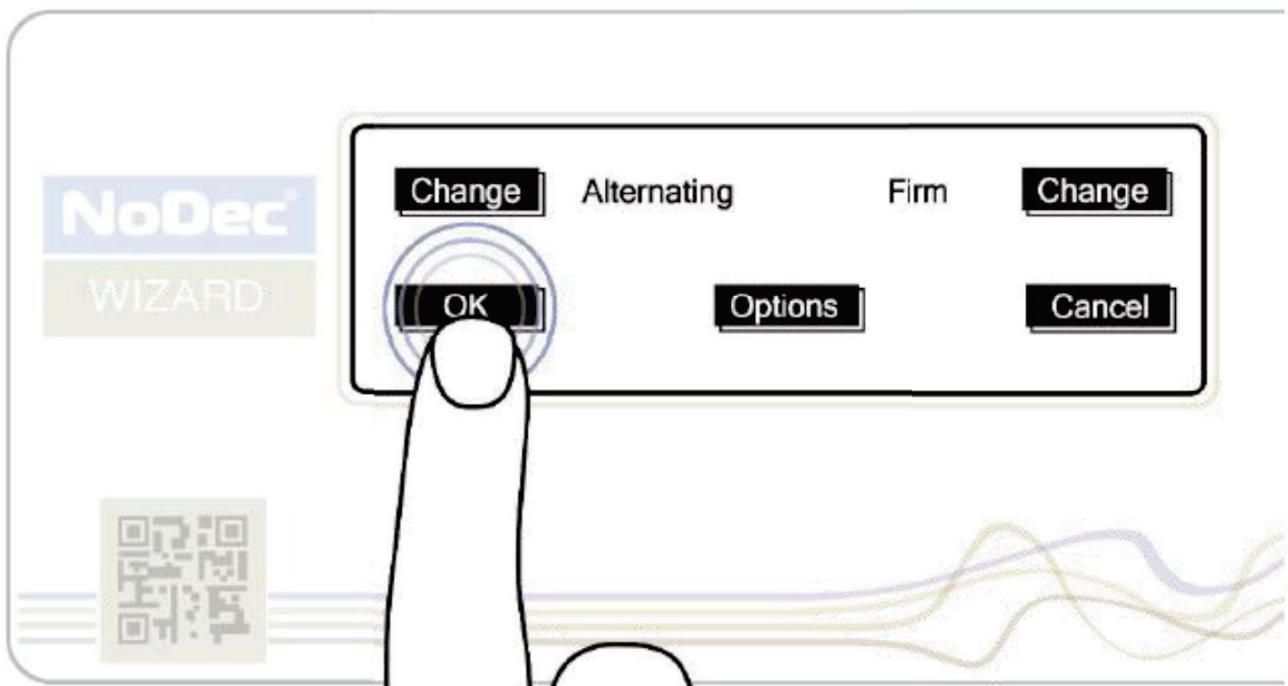
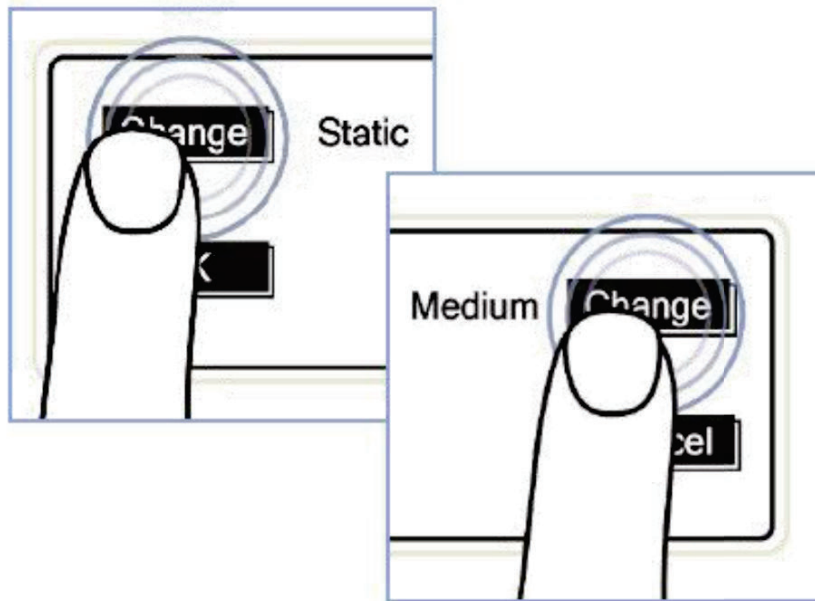

NB! For å vende tilbake til normal drift uten å foreta endringer trykk 'Cancel' (annuller).

Vekseltrykk funksjon

Avhengig av det valgte program vil vekseltrykk funksjonen som standard automatisk kalibrere til pasientens vekt og kroppsstilling. Når pumpen tømmer cellene vil dette kunne ses på skjermen som avspeiler madrassens aktuelle tilstand i realtid. Av det valgte program vil vekseltrykk funksjonen som standard automatisk kalibrere til pasientens vekt og kroppsstilling.

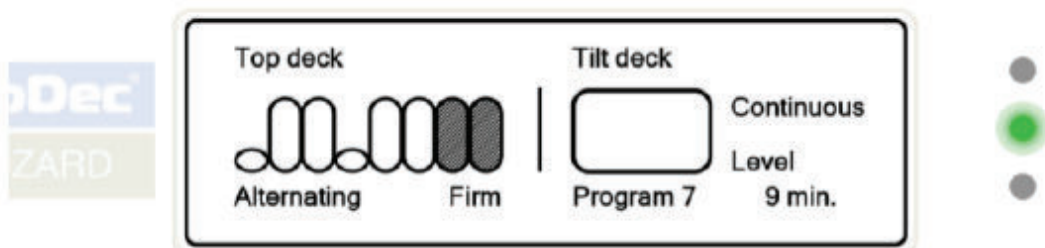
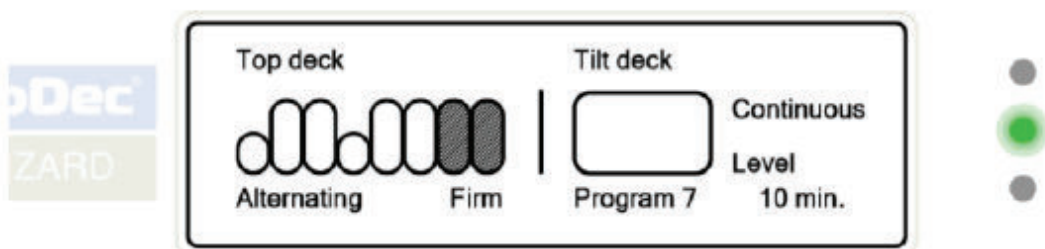
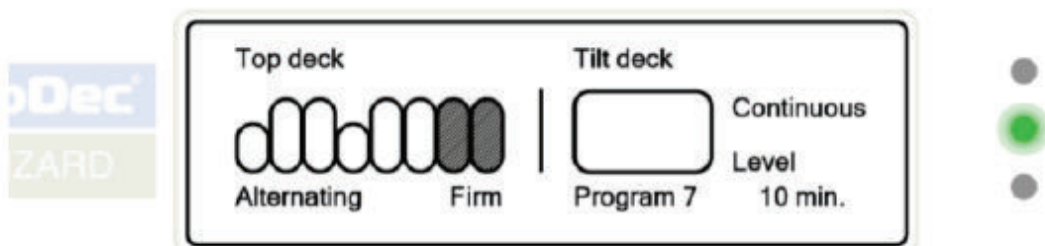
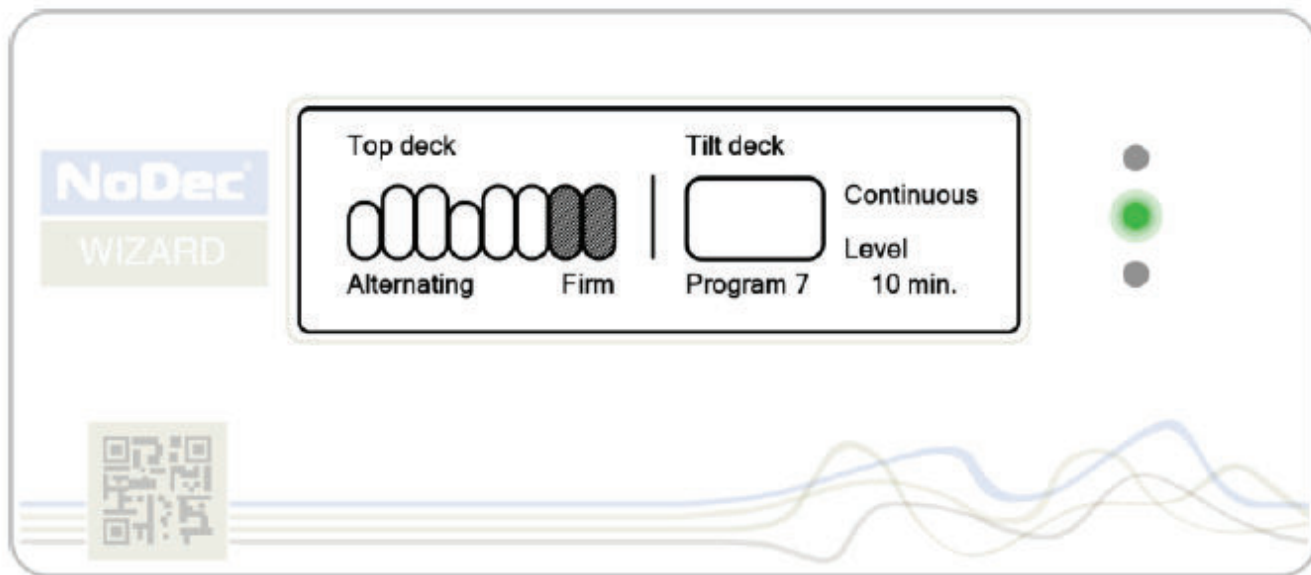

Når pumpen tømmer cellene vil dette kunne ses på skjermen, som avspeiler madrassens aktuelle tilstand i realtid.

Under vekseltrykk funksjonen fylles og tømmes luft sellene i et 1: 3 mønster med ensyklusid på 7,5 eller 15 minutter avhengig av regionale preferanser.

Når celle "A" er tømt helt for luft, er trykket fullstendig fjernet fra den del av kroppen som opprinnelig var i kontakt med disse celler.

Etter 2,5minutt (eller 5 minutter, avhengig av syklusid) vil "A" cellene igjen bli fylt opp og "B" cellene tømmes hermed for luft de neste 2.5 minutt . Dette gjentas for "C" cellene.

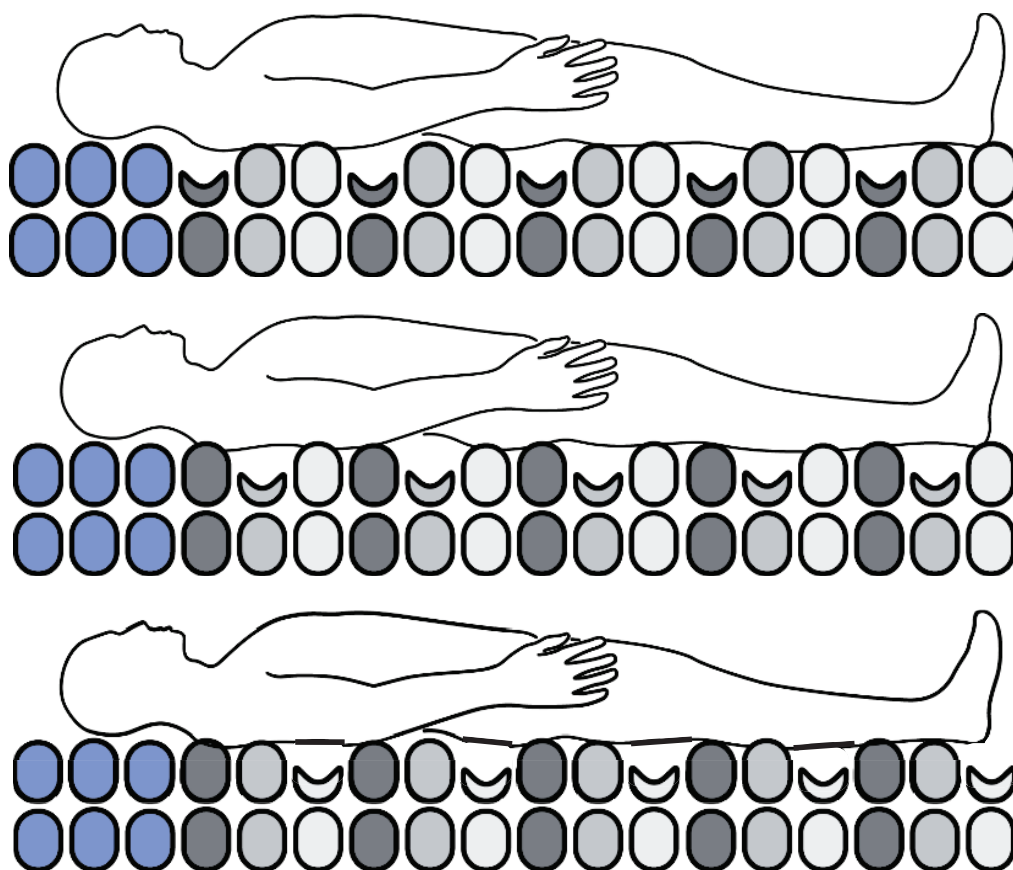

I løpet av de 7,5 / 15 minutter er kontaktrykket fullstendig fjernet regelmessig fra de deler av kroppen som er i kontakt med de aktive deler av madrassen.

Statisk funksjon

Ved denne funksjon er alle celler fylt, madrassen kalibrerer til pasientens vekt og forblir deretter i statisk tilstand. Etter en forhåndsinnstilt periode på 30 minutter, vil madrassen vende tilbake til vekseltrykk funksjon. Dette er for pasientsikkerhet og for å redusere ytterligere potensielle problemer med trykksår.

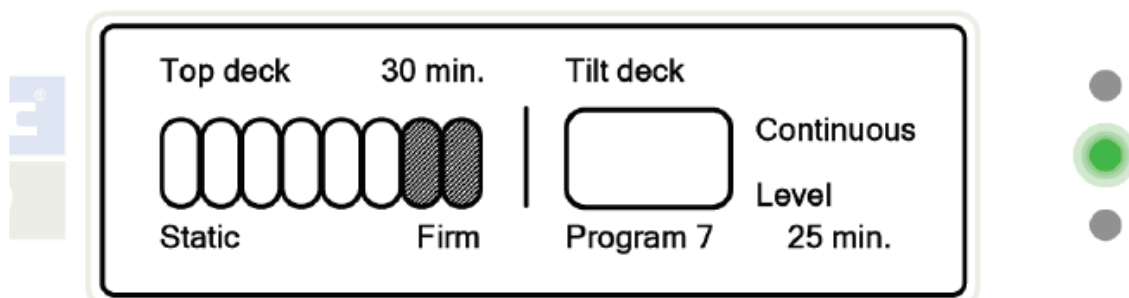

NB! Avhengig av de regionale preferanser kan denne timer være satt til 30 minutter, 2 timer eller ubegrenset. Resten av tiden som er tilbake i statisk funksjon blir vist over "hoved" cellene.

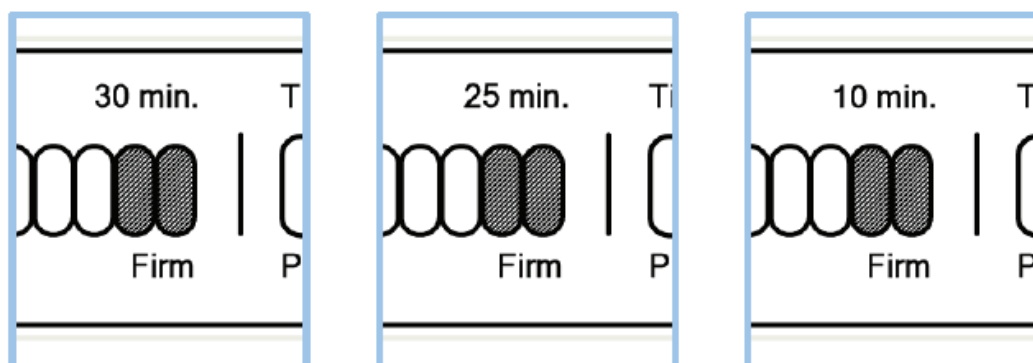

Statisk funksjon kan være nyttig for å evaluere en pasient som er frisk fra trykk sår. Pasienten behøver ikke å flyttes til en annen madrass for evaluering, hvis trykksåret vender tilbake, kan behandlingen fortsette og pumpen innstilles til vekseltrykk funksjon igjen. Statisk funksjon er også ofte brukt til å hjelpe i pleie situasjoner så som vask og forflytning av pasienten eller for fysioterapi.

Endring av trykkinstillinger

Trykk for å skifte mellom Soft (myk, Medium og Firm (fast)
Den aktuelle trykkinstilling vises under "hode" cellene.

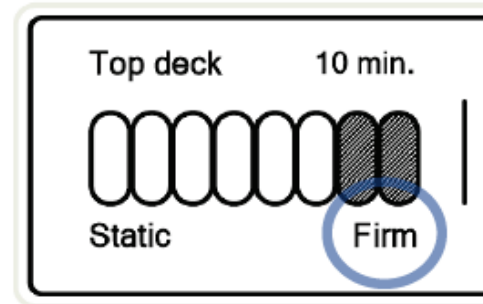

Det er også klar forskjell mellom størrelsene av cellene vist i de forskjellige trykknivå.

STATISK

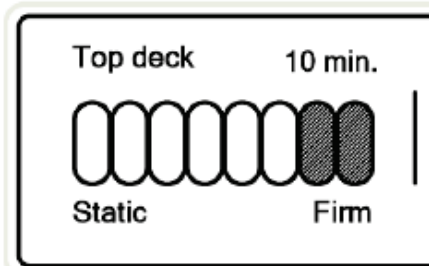
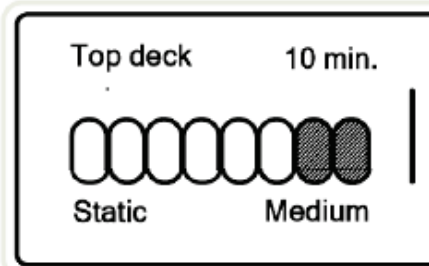
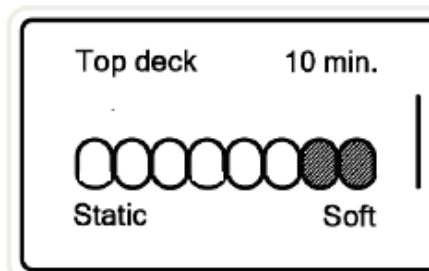

VEKSELTRYKK

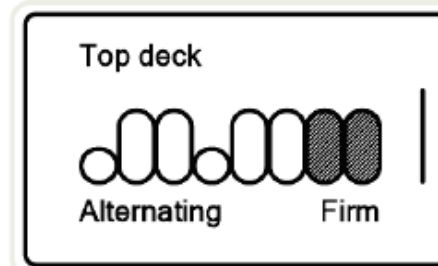
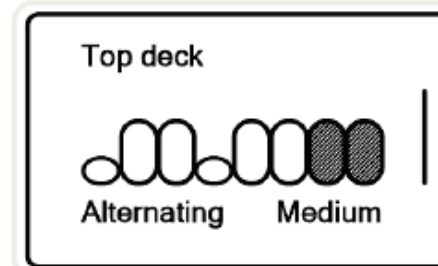
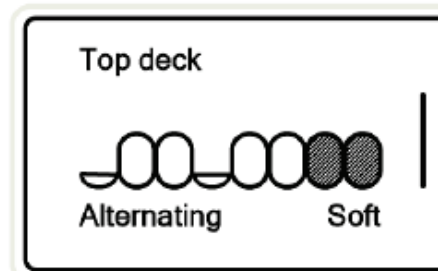

Innstillingene Soft "og" Medium " er mest velegnet til mindre sengeliggende. Den myke innstilling er kun egnet til sengeliggende på 60 kg eller mindre.

”Tilt Deck” Meny Skjerm

Likesom du kan endre programmene kan du også endre innstillingene for trykk- og syklustiden på ”Tilt Deck” meny skjermen.

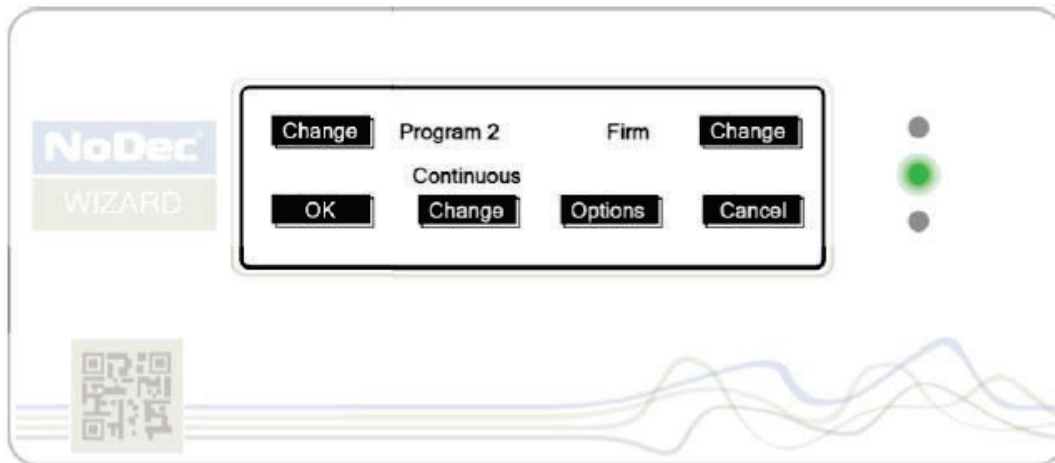

Endring av trykkinnstillinger

Skiftet mellom Soft (myk), Medium og Firm (fast) innstilling vil hjelpe med å bestemme den vinkel som pasienten

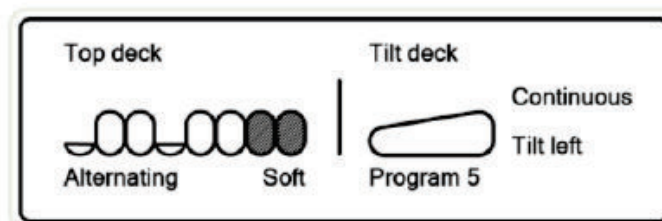
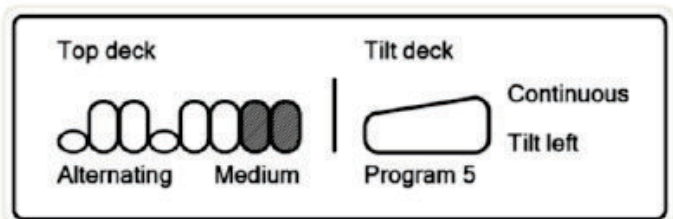
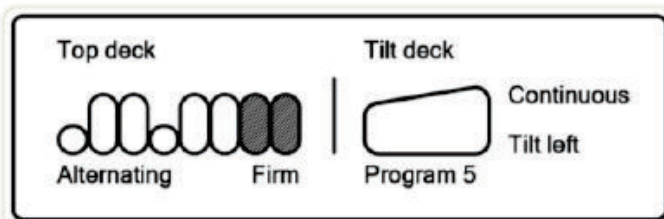

Vær oppmerksom på at endring av trykkinnstillinger VL ha effekt både i ”Top deck” og ”Tilt Deck”. Ta de nødvendige forholdsregler

Endring av syklustiden

Som standard vil "Tilt Deck" kontinuerlig gjennomgå de forskjellige sekvenser forut bestemt av det ønskede program. Dette kan dog endres til 6 timer.

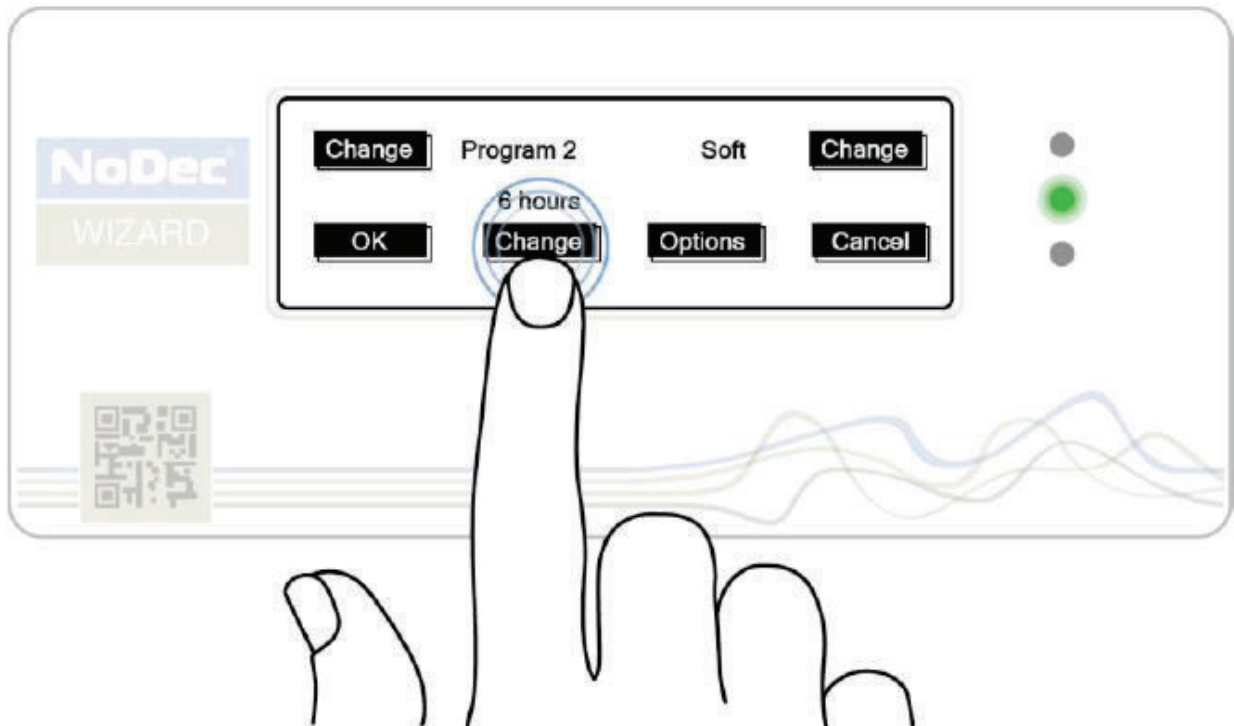

Når det velges en 6 timers syklustid vil det valgte program automatisk slå over på 'Program 1' hver 6. time.

Maximum inflation mode 'Pleie funksjon'

I denne innstilling er madrassen fylt til en "Ekstra fast" innstilling for å kopiere en normal hospital madrass.

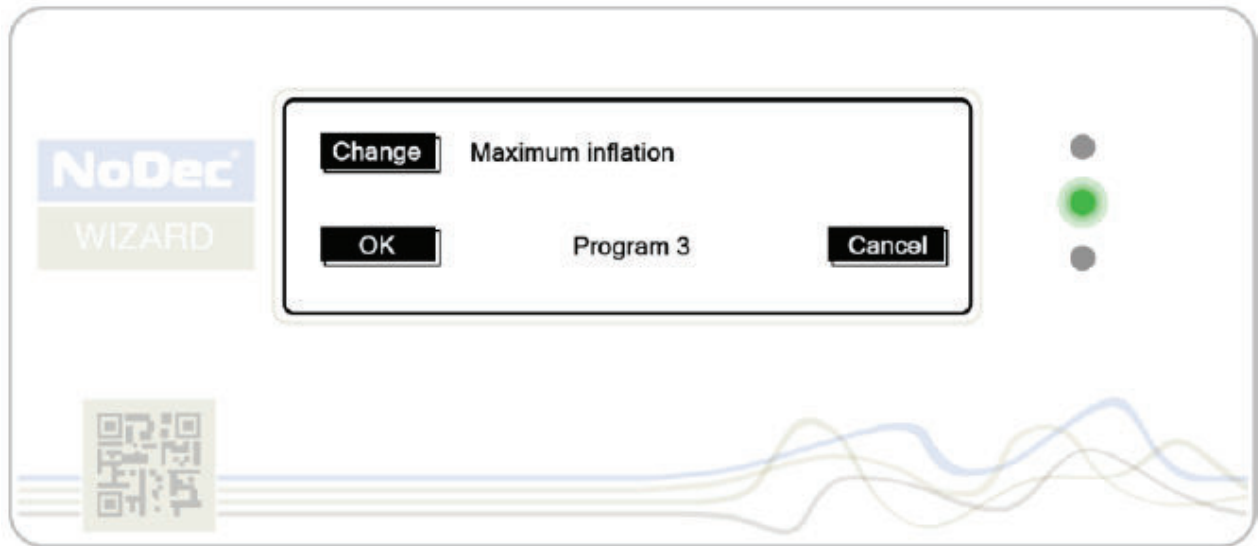

Det er mulig å innstille til denne funksjon både via "Top Deck" og "Tilt Deck"s meny. Denne innstilling har to fordelaktige funksjoner:.

Pasient behandling

Den viktigste funksjon med denne innstilling er å hjelpe i pleie situasjoner så som vask og forflytning av pasienten eller for fysioterapi.

NB! For beskyttelse av den sengeliggende vil pleiefunksjonen være forutinnstillet med en tidsperiode på 20 minutter.

Manuell Tilt Funksjon

I denne tilstand kan "Tilt Deck" også styres manuelt som er ekstremt nyttig, hvis det er behov for å vende en pasient i nødssituasjoner

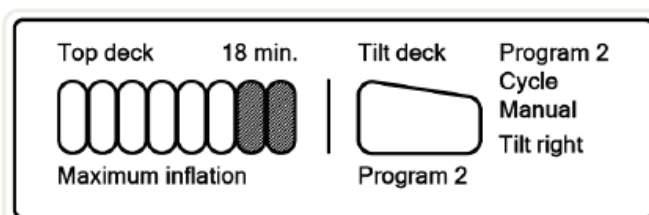
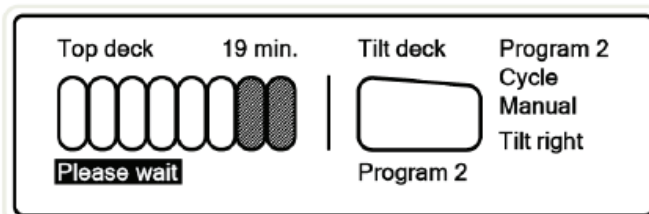
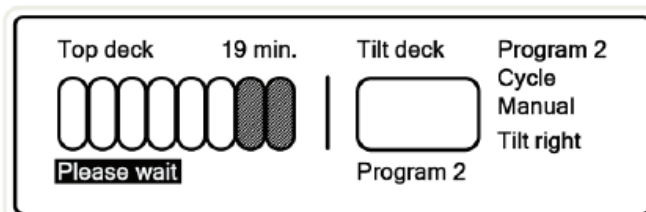
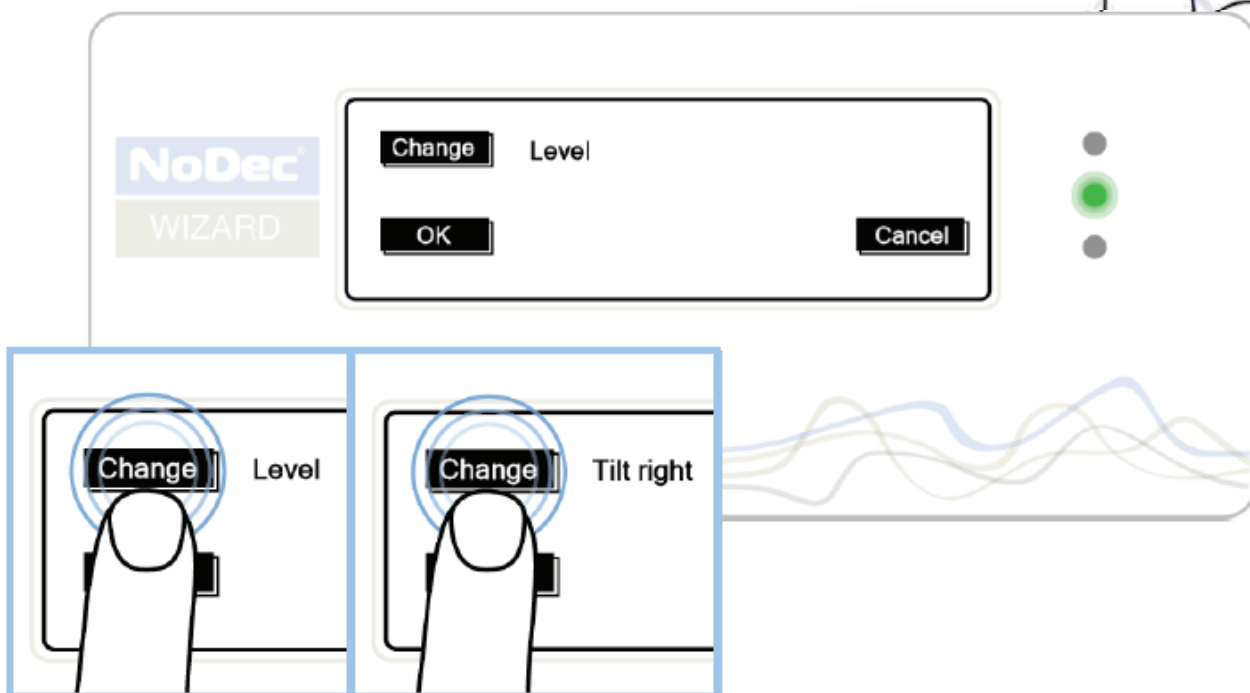
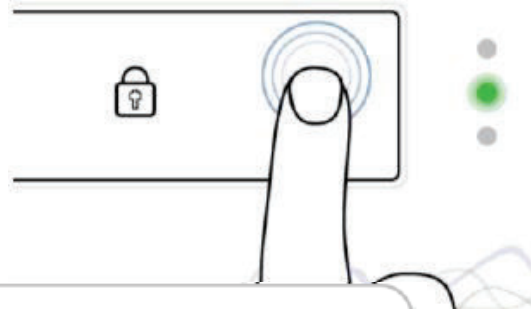

Alarmer

Hver av de følgende alarmer ledsages av en fast høy alarmlyd. Den akustiske alarm kan annulleres ved å trykke på knappen "Cancel Sounder", men hvis årsaken til alarmen ikke er løst etter 15 minutter reaktiveres alarmen.

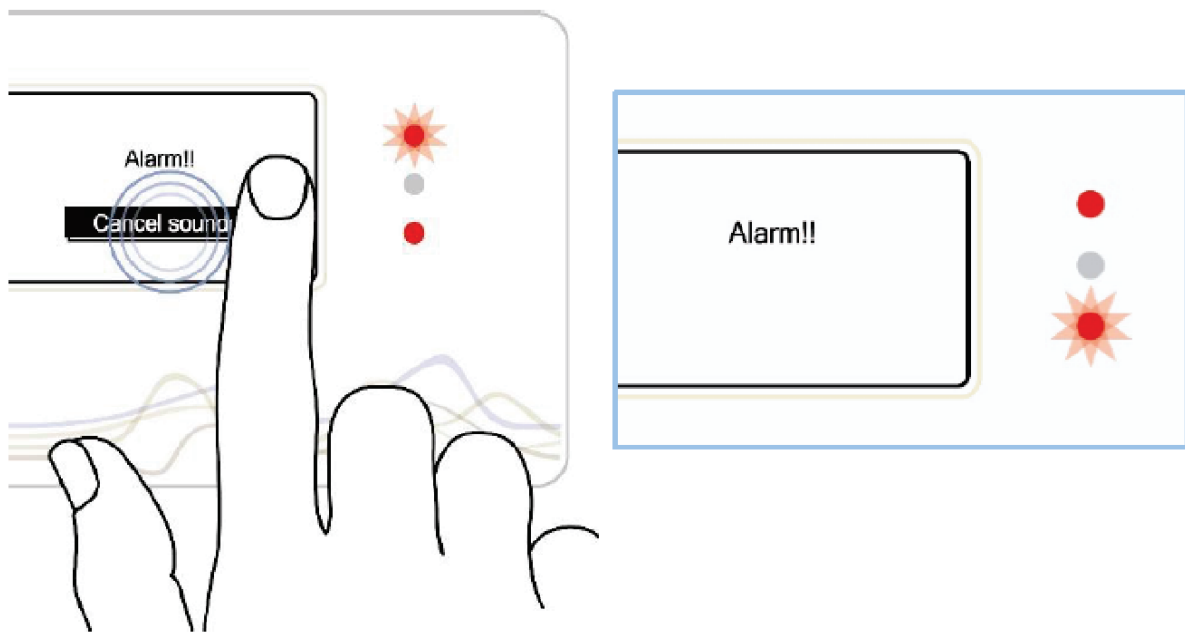

Etter at årsaken til alarmen er løst, slås pumpen av og på igjen ALLE ALARMER VISES VED **RØDT BLINKENDELYS**

Alarm ved høyt trykk

Dette kan skyldes et overtrykk i madrassen ved at for eksempel en annen person sitter på madrassen. Alarmen er vist i følgende skjermbilde ledsaget av de to lys som blinker **RØDT**.

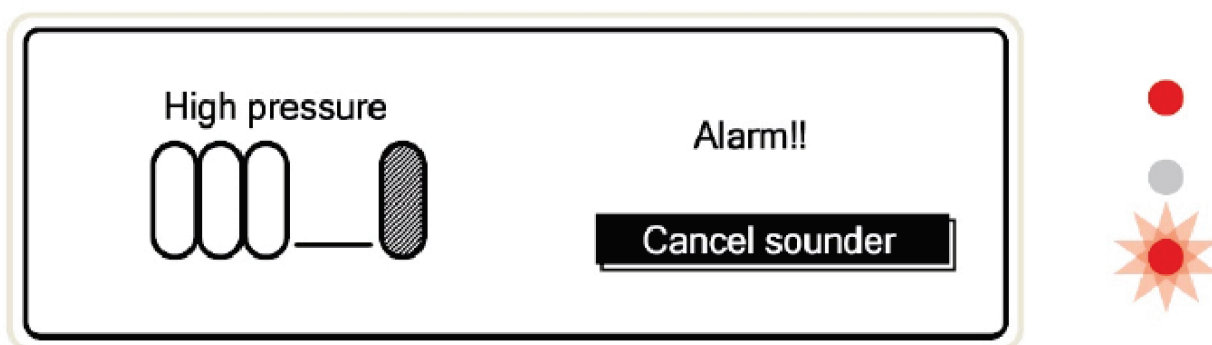

Du kan løse problemet ved forsiktig å utløse CPR ventilen og dermed slippe en liten luft mengde ut og deretter igjen feste slangeenden. Restart deretter pumpen. Vedvarende høytrykks alarmer kan indikere en intern feil. Hvis dette skjer bør bruk av madrassen opphøre. Pumpen bør straks sendes til service.

Alarm ved lavt trykk

Dette kan skyldes en frigjørelse av CPR ventilen eller lekkasje i madrassen. Denne alarm vises ved følgende skjermbilde, ledsaget av to lys som blinker **RØDT**.

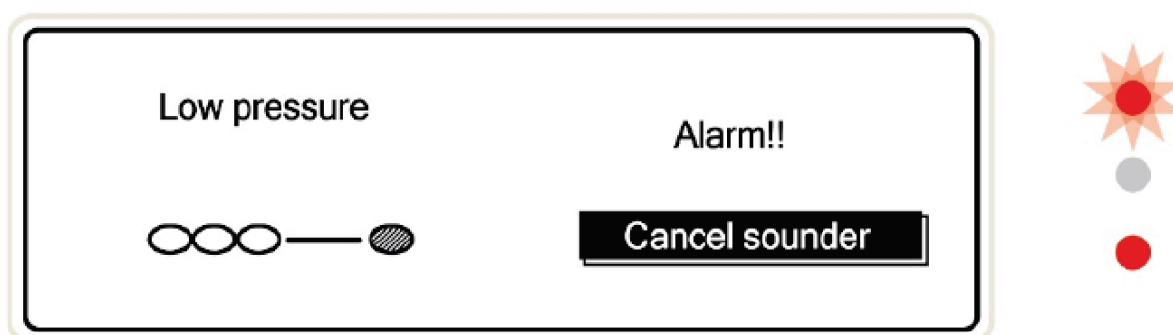

Alarm ved strømsvikt

Hvis det er feil i strømforsyningen, eller pumpen ved et uhell er blitt frakoblet stikkontakten, så vil følgende skjermbilde bli vist, ledsaget av to lys som blinker **RØDT**.

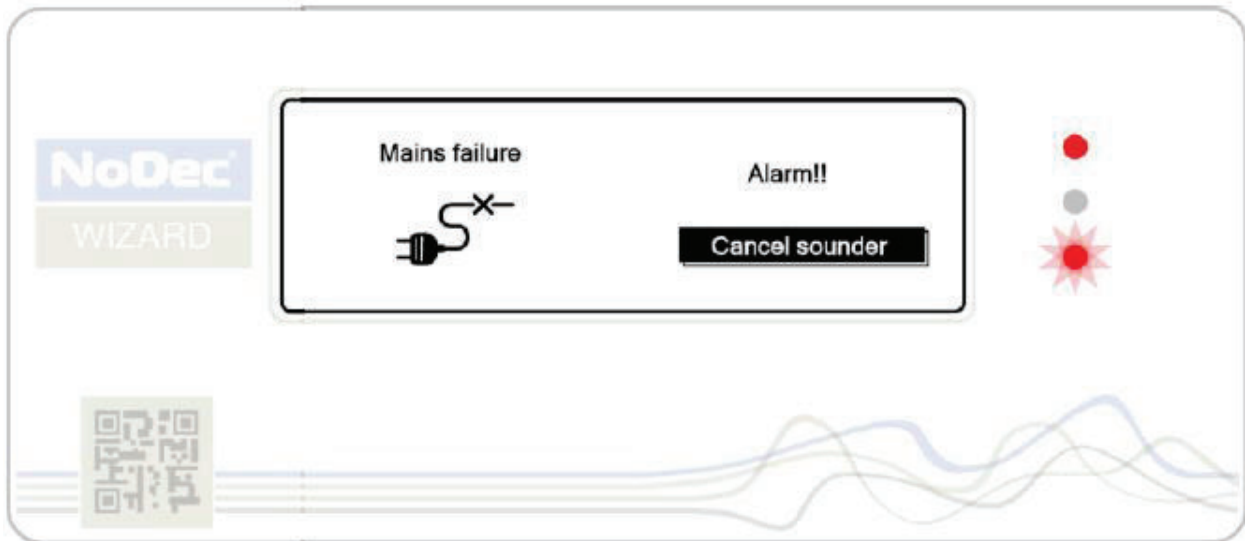

Det er mulig å løse denne feil ved kun å tilslutte strømmen igjen. Det er ikke nødvendig å restarte pumpen.

NB! *Strømsvikt alarmen er drevet av et lite batteri. Batteriets eneste funksjon er å drive denne alarm i tilfelle av en strømavbrytelse.*

CPR Nødsituasjon

I tilfelle av en nødssituasjon hvor CPR kan være nødvendig er NoDec® WIZARD utstyrt med en CPR-utløser: Denne vil hurtig tømme madrassen slik at gjenopplivning kan utføres på en fast overflate.

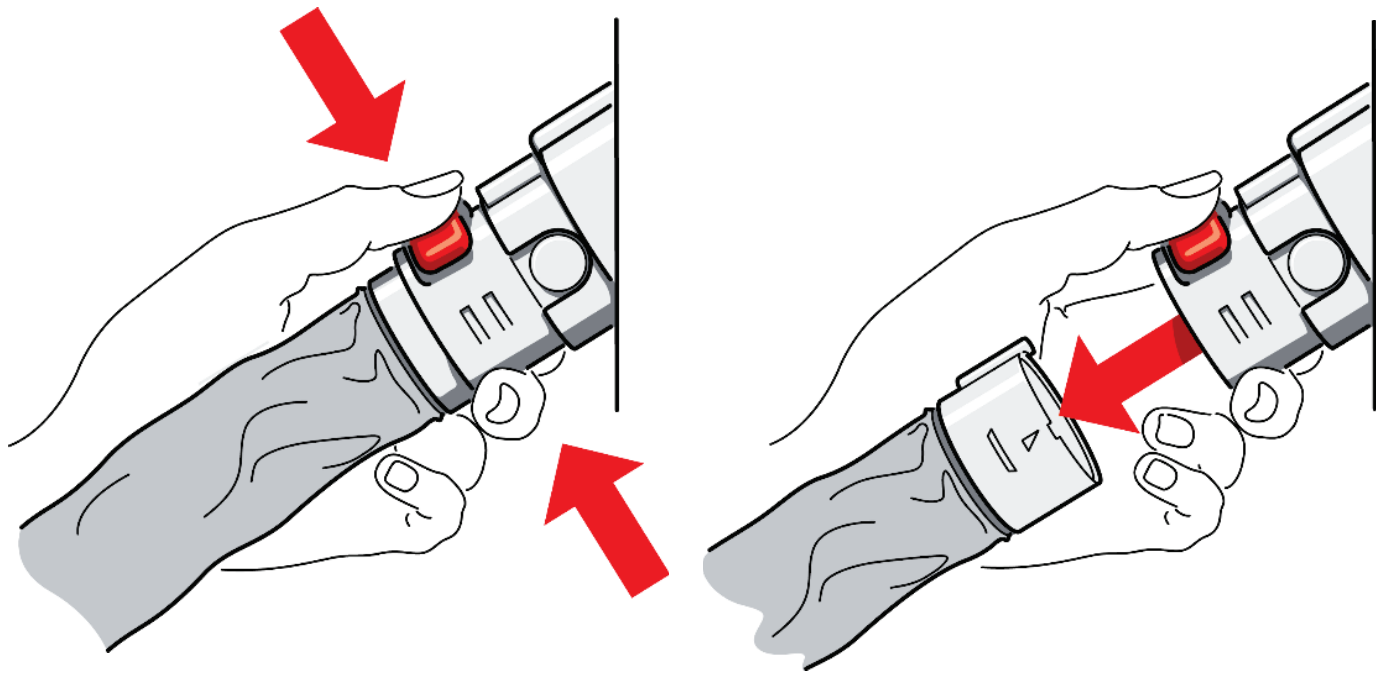

For å anvende nød systemet hold rundt CPR-enheten og trykk ned den røde knappen. Slangen vil nå løsne og madrassen tømmes hurtig for luft.



Husk å koble luftslangen til pumpen når CPR er fullført, skyv slangen inn til det høres et klikk og forsikre deg om at slangen er låst. Deretter startes pumpen.

Transportfunksjon

I den nedenstående konfigurasjon kan madrassen lett transporteres rundt

Forberedelse

Når pumpen skilles fra madrassen skal den først INNSTILLE TILT DECK TIL "PROGRAM 1" OG TOP DECK TIL "STATIC MODE (Statisk tilstand).

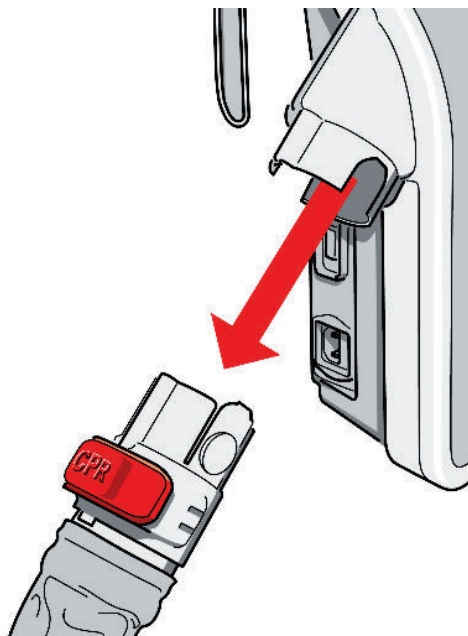
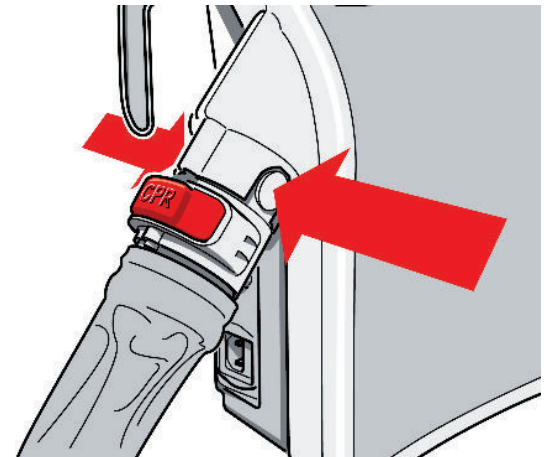

Når alle seller er fylt kan pumpen slukkes og luftslangen kobles fra pumpen.

Du skal kun trykke på knappene på siden av luftslangen denne vil løsne fra pumpen. Madrassen vil forbli fylt i flere timer etterpå.

Oppbevaring (og forsendelse)

Pumpen skal oppbevares stående på en loddrett måte og må **IKKE** oppbevares eller transporteres liggende flatt. Dette må gjøres for å forlenge levetiden til pumpen.

Omgivelsestemperatur	+10°C – +30°C
Relativ luftfuktighet	10% – 100% non condensing
Atmosfærisk trykk	700hPA – 1060hPA

Flere skjerm alternativ

Alternative menyer

For å få adgang til alternativ meny skal du låse opp skjermen og trykke på 'Options' (innstillinger). Følgende meny vises.

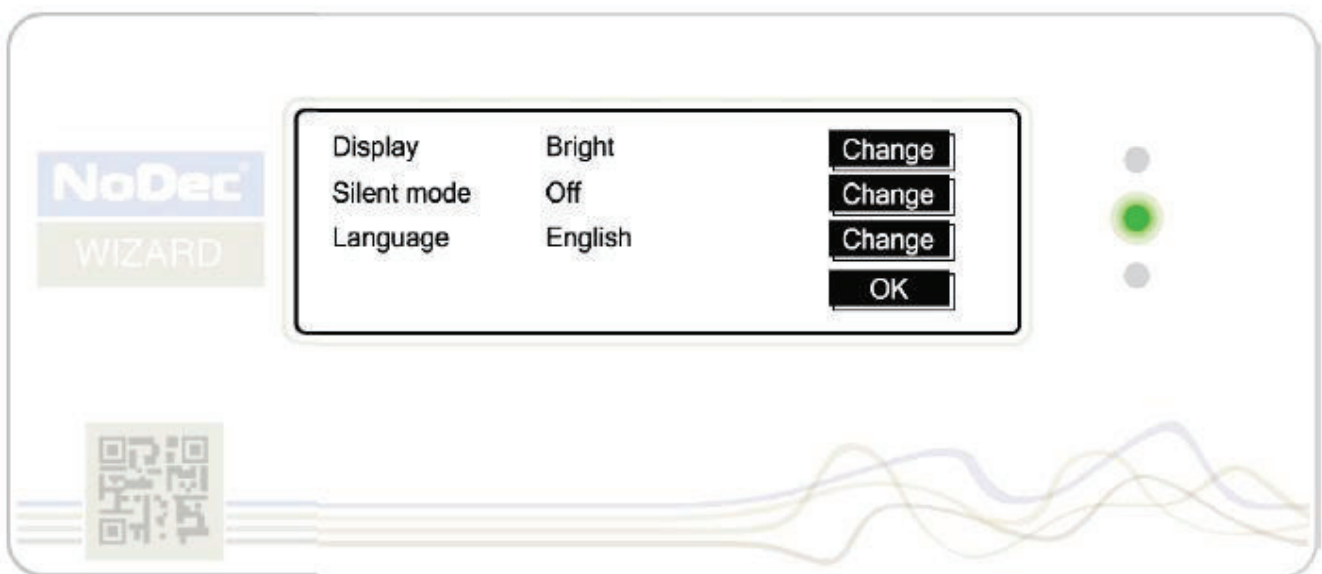
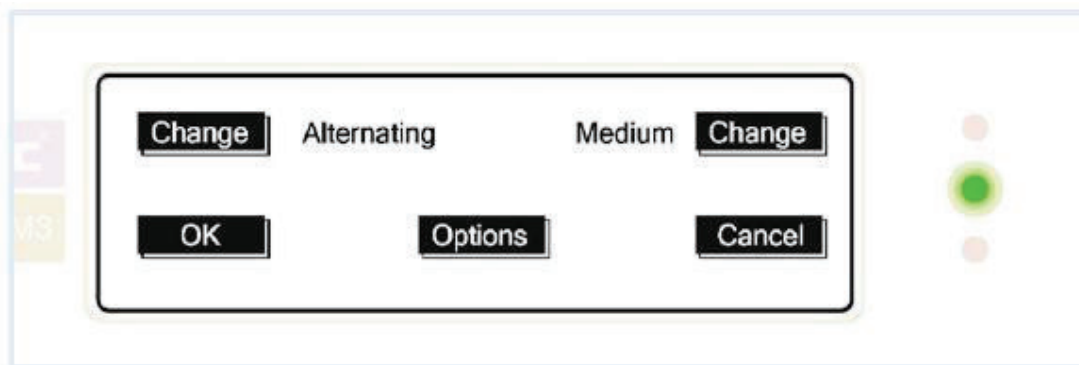

Her er det mulig å velge "dim" (formørke) skjermen og slå på "Silent Mode" (lydløs tilstand). Begge kan være nyttige i natt timene og på avdelinger med flere senger.

Skjermens lysstyrke

Ved å trykke på 'Change', som vist, kan man 'Dim' (formørke) eller "Brighten" (lysere) skjembilde.

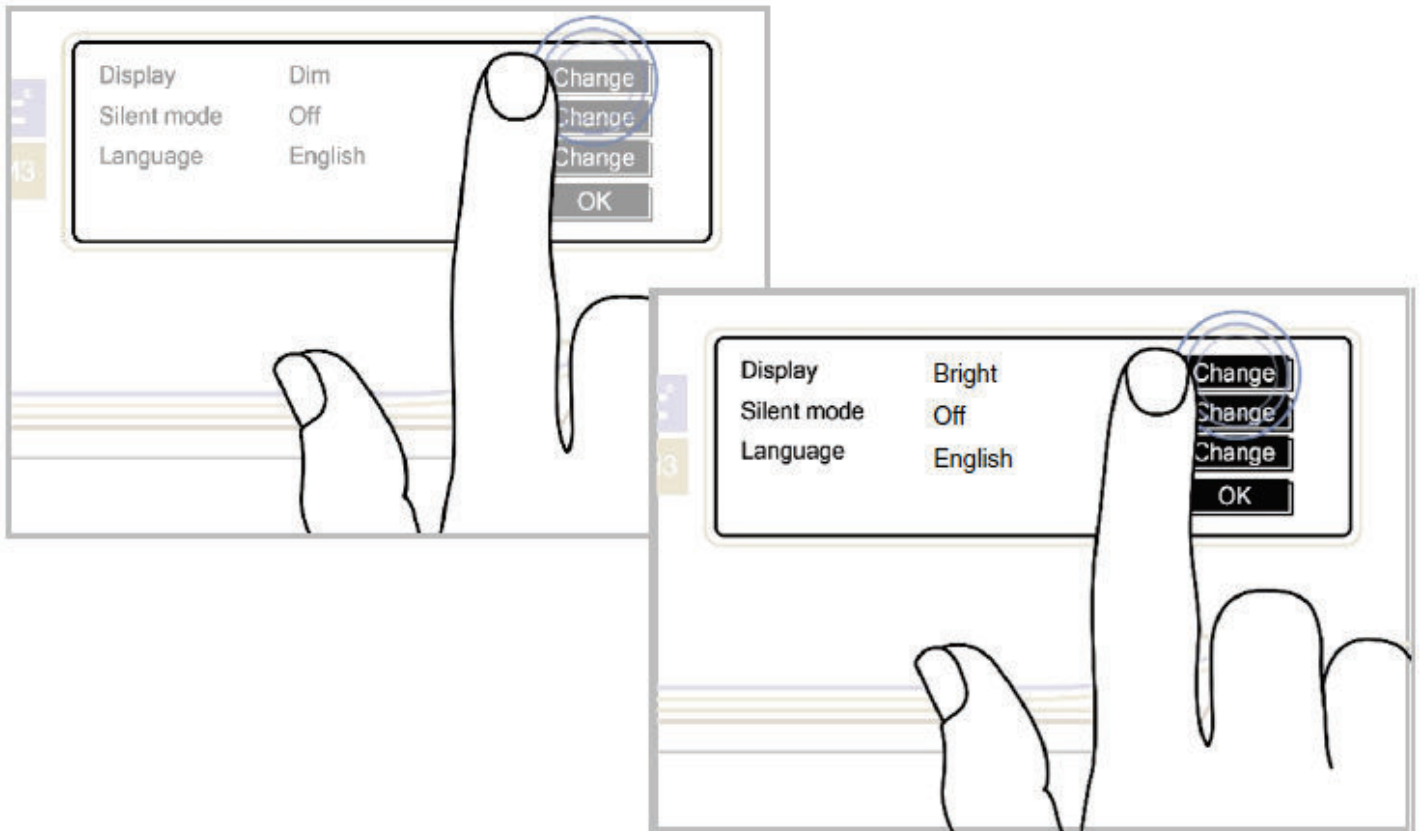

Lydløs tilstand

Ved å trykke på 'Change', vil dette endre Silent Mode (lydløs tilstand) 'On' eller 'Off'. Displayet avgir ingen lyd når skjermen berøres.



Selv når "Silent Mode" (lydløs tilstand) er valgt, vil en hørbar advarsel stadig lyde hvis alarm utløses.

Skift Språk

Ved å trykke på 'Change' flere ganger vil styreenheten skifte mellom forhåndsprogrammerte språk.

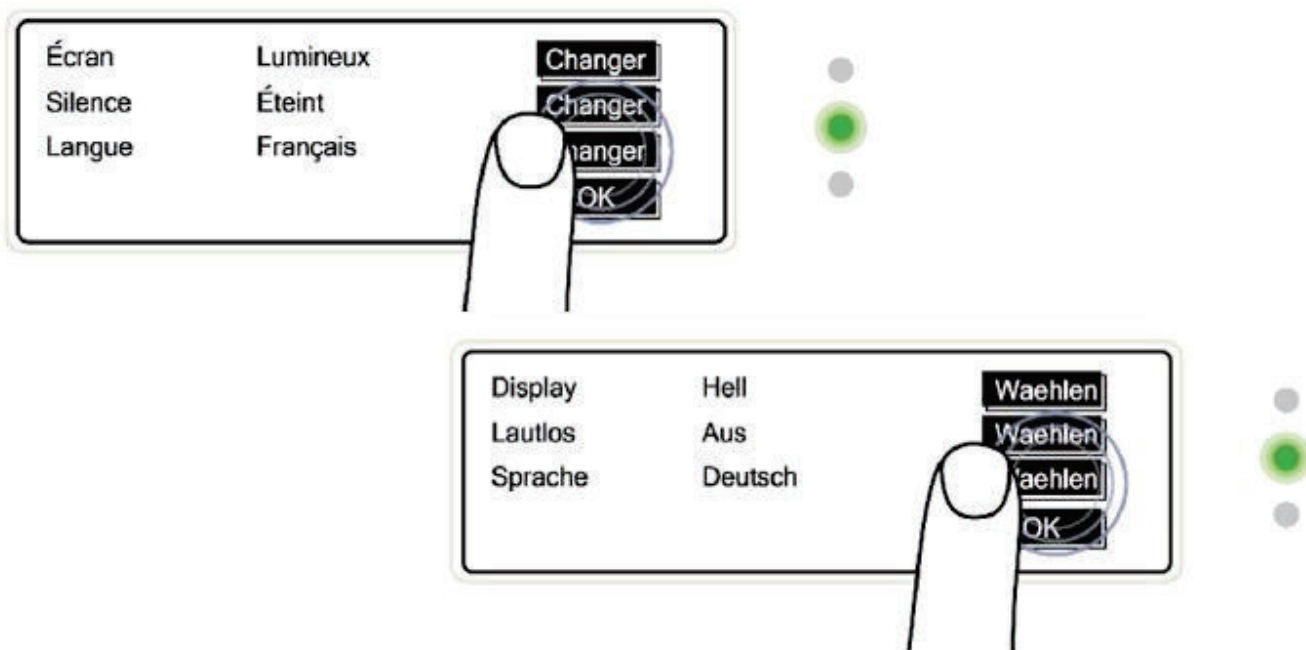

Når innstillinger er valgt, trykk "OK" for å lagre endringer.

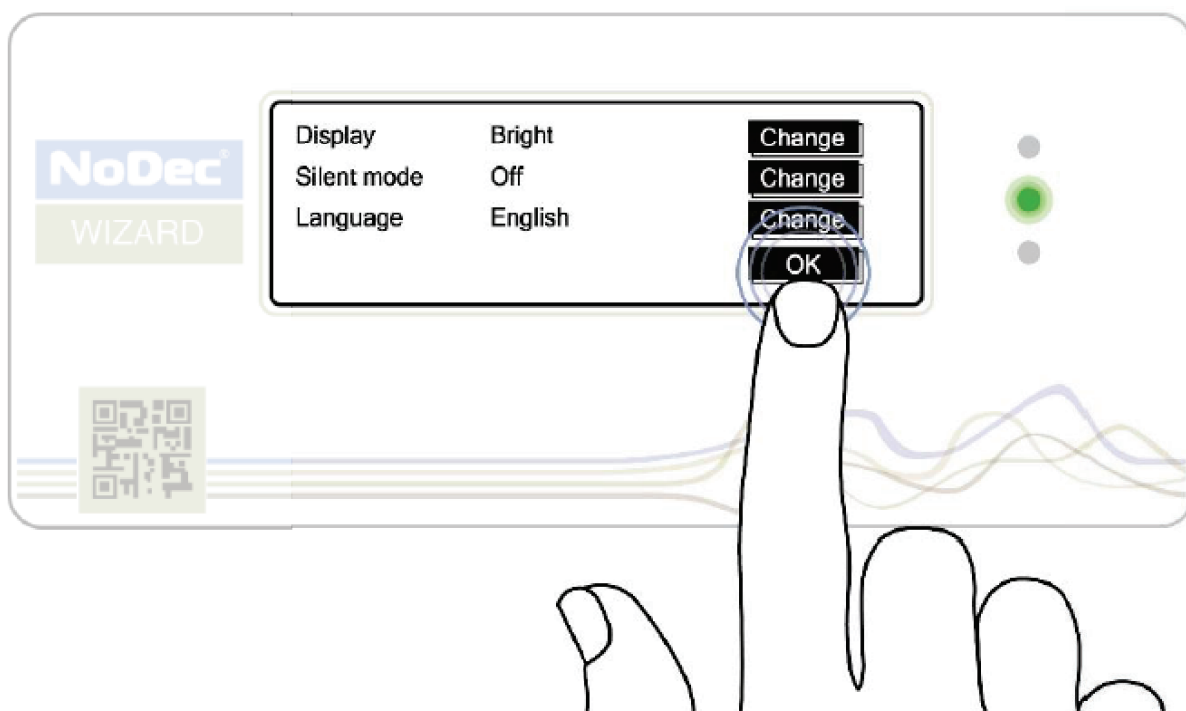

Rengjøring og vedlikehold

Rengjørings prosedyrer

Det anbefales å rengjøre madrass systemet hver uke eller oftere om nødvendig. Sørg for at hendene blir rengjort og passende beskyttelsestøy anvendes innen rengjøringen starter.

Rengjøring av madrassen

- 1. La trekket være på madrassen og koble pumpen fra madrassen*
- 2. Rengjør overflater med hypokloritt oppløsning eller en tilsvarende desinfeksjonsmiddel*
- 3. Vask madrass trekket med varmt vann (60 °C) og vaskemiddel. Tørk av med papirhåndkle .*
- 4. Fold madrassen i halv lengde og rengjør både senge ramme og den synlige del av madrassen*

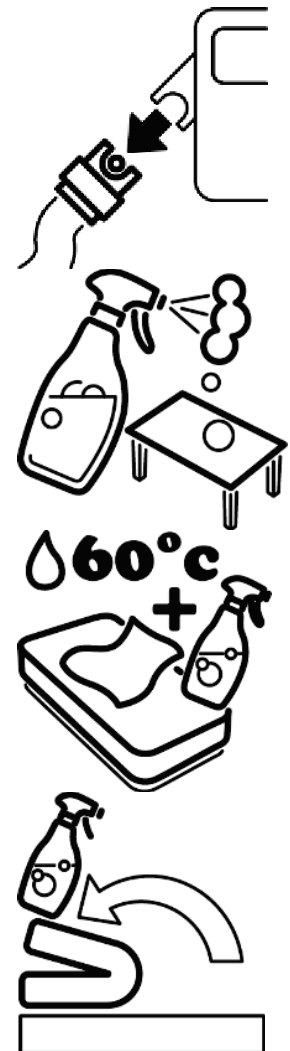

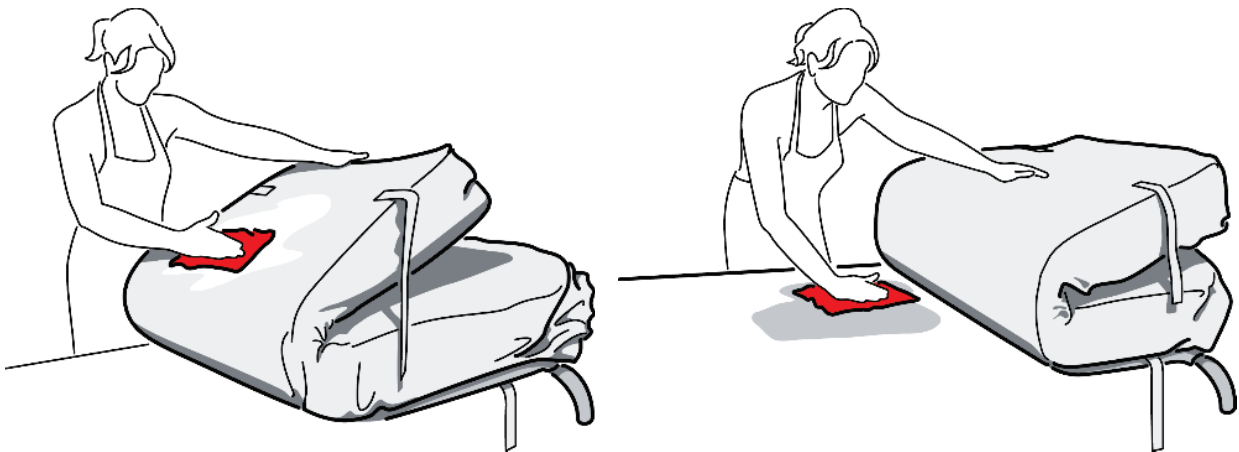

5. Vend madrassen slik at den andre halvdel er eksponert og rengjør både madrass og senge ramme.

6. Gjenta trinn 3 - 5 og anvend hypokloritt oppløsning eller tilsvarende desinfeksjonsmiddel.

7. Vask luftslangen med varmt vann og vaskemiddel. Tørk av med papirhåndlede og gjenta avtørring med hypokloritt eller tilsvarende desinfeksjonsmiddel.

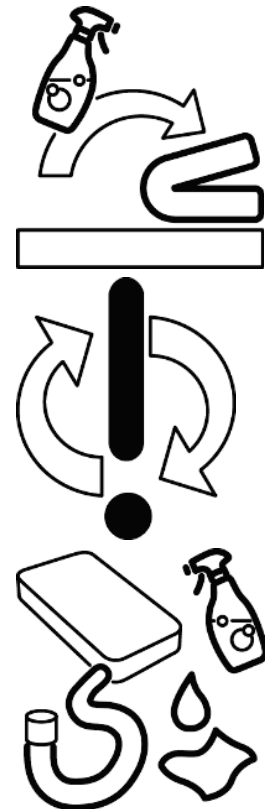

Hvis det er nødvendig kan trekket tas av og maskinvaskes ved temperatur på 80 - 90 ° C i minst 10 minutter.

Trekket kan også steriliseres ved anvendelse av ETO eller Draeger prosesser.

Rengjøring av pumpen

Pumpen kan rengjøres ved å tørke av med en fuktet klut med en desinfiserende oppløsning eller steriliseres ved anvendelse ETO eller Draeger prosesser.



Sørg for at strømmen er koblet fra pumpen før rengjøring.

Madrassen og pumpen må ikke Autoclaves.

Vedlikehold



Kun kvalifiserte teknikere, utdannet eller formelt godkjente av Varodd Velferdsteknologi kan utføre vedlikehold, modifikasjoner eller reparasjoner på madrass systemet.



INGEN vedlikehold eller service bør finne sted mens madrass systemet er i bruk. Sørg for at ingen bruker madrassen når det utføres vedlikehold.

Tekniske spesifikasjoner

Strømforsyning

Modell	NoDec® WIZARD
Mål (L x B x H)	350 x 180 x 380 mm
Vekt	6.8 Kg
Strømforsyning	230V~ ±10%, 50 / 60 Hz
Strøm forbruk	20w max
Arbeidsstrøm	0.35A
Kapslingsgrad	IP42
Klassifikasjon	Klasse B Klasse II Medisinsk utstyr
Sikringer	2 x T1.6A, 250V~ 5 x 20mm
Drifts syklus	Kontinuerlig
Brannsikkerhet	UL94 V0
Omgivelsestemperatur	+10°C to +30°C
Relativ luftfuktighet	30% – 75% ikke-kondenserende
Atmosfærisk trykk	700hPA – 1060hPA

Madress

Modell	NoDec® WIZARD
Mål (L x B x H)	2100 x 900 x 250mm 2000 x 850 x 250mm 1900 x 900 x 250mm
Antall luftceller	20, 19, 18
Vekt	7.8 kg
Madress materiale	PU
Trekk materiale	Dartex / PVC belagt nylon
Brennbarhet	Overholder BS7175 tenn kilde 0, 1 og 5
Maksimal Pasientvekt	250kg



NOTES



Rigedalen 41 • 4626 Kristiansand • Postboks 8343 • N-4676 Kristiansand
+ 47 38 14 48 00 • hjelpemidler@varodd.no
www.varodd.no