



INNHOLDSFORTEGNELSE

INTRODUKSJON	82
SIKKERHETSREGLER	82
PAKKENS INNHOLD	83
EKSTRA KAMERAER	83
OVERSIKT OVER FORELDRENHET (MONITOR)	84
OVERSIKT OVER BABYENHET (KAMERA)	86
KOM I GANG	88
MENY	92
TILKOBLING	97
FEILSØKING	99
TEKNISKE SPESIFIKASJONER	100

INTRODUKSJON

Takk for at du kjøpte Luvion Prestige Touch 2. Du vil nå kunne se og høre babyen din (eller til og med flere babyer/ barn ved å bruke opptil tre tilleggskameraer) i og rundt huset. Vennligst behold din daterte originalkvittering for administrering og garantibevis. For service- og garantiproblemer, vil du alltid bli bedt om en kopi av kvitteringen. For garantisaker, kan du ta kontakt med din Luvion-forhandler eller din lokale Luvion-distributør. Mer informasjon finner du på vår hjemmeside: www.luvion.com.

Denne bruksanvisningen gir deg all informasjon som er nødvendig for en trygg, behagelig og enkel bruk av Luvion Prestige Touch 2. Før bruk, ber vi deg å lese bruksanvisningen grundig. Vi ber om spesiell oppmerksomhet for sikkerhetsinstruksene nedenfor.

LUVION

Delft, The Netherlands

www.luvion.com

SIKKERHETSREGLER

- Hold små deler unna barn.
- Dette produktet er ikke et leketøy. Vennligst ikke la barn leke med produktet.
- Dette produktet er ikke ment som en erstatning for tilsyn fra voksne.
- Bruk bare de originale, medfølgende laderne.
- Ikke bruk produktet i fuktige forhold eller i nærhet av vann.
- Hold alltid kameraet og ledningene til strømadaptere minst 1,5 meter unna babyen.
- Bruk bare produktet mellom 10 °C - 35 °C.
- Ikke forsøk å åpne produktet selv, da dette kan ugyldiggjøre garantien. Om noe er galt, vær vennlig å kontakte din lokale forhandler eller distributør.

Batterier:

- Monitoren må fulladdes før første gangs bruk for å sikre optimal batterikapasitet. Batteriet er fullbelastet når ladelampen på siden av skjermen lyser grønt.

PAKKENS INNHOLD

Prestige Touch 2 består av følgende komponenter:

- 1 x foreldreenhet (monitor)
- 1 x babyenhet (kamera)
- 1 x strømadapter for foreldreenheten
- 1 x strømadapter for babyenheten
- 1x monteringsramme for babyenheten
- 1 x plugg og skruer

Sjekk pakken for å bekrefte at du har mottatt hele systemet, inkludert alle oppførte komponenter ovenfor.

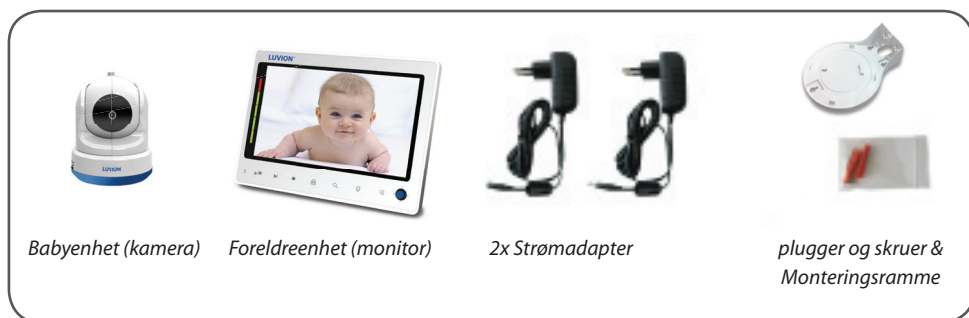

Babyenhet (kamera)

Foreldreenhet (monitor)

2x Strømadapter

plugg og skruer & Monteringsramme

EKSTRA KAMERA

Luvion Prestige Touch 2 støtter bruk av opptil fire kameraer. Nå kan du overvåke flere barn eller flere rom på samme tid.

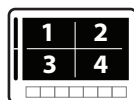
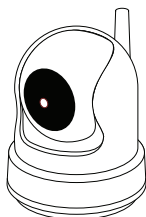

OVERSIKT OVER FORELDRENHET (MONITOR)

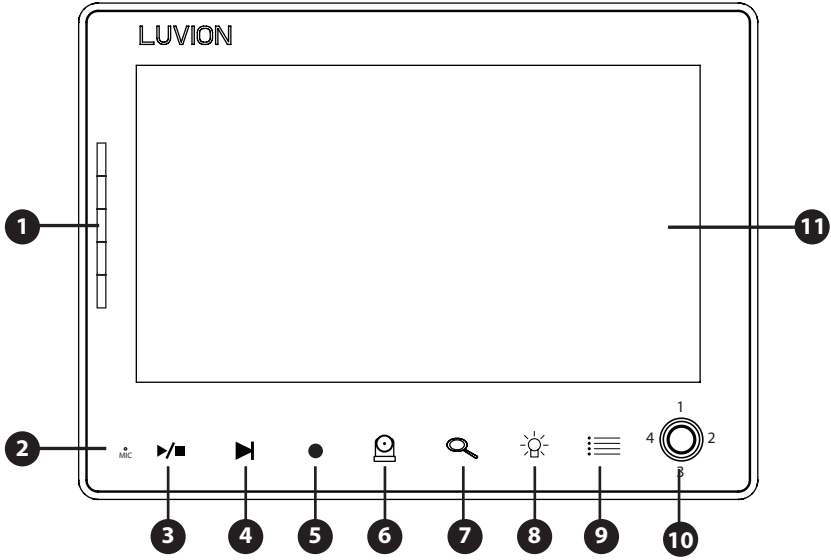

Forfra

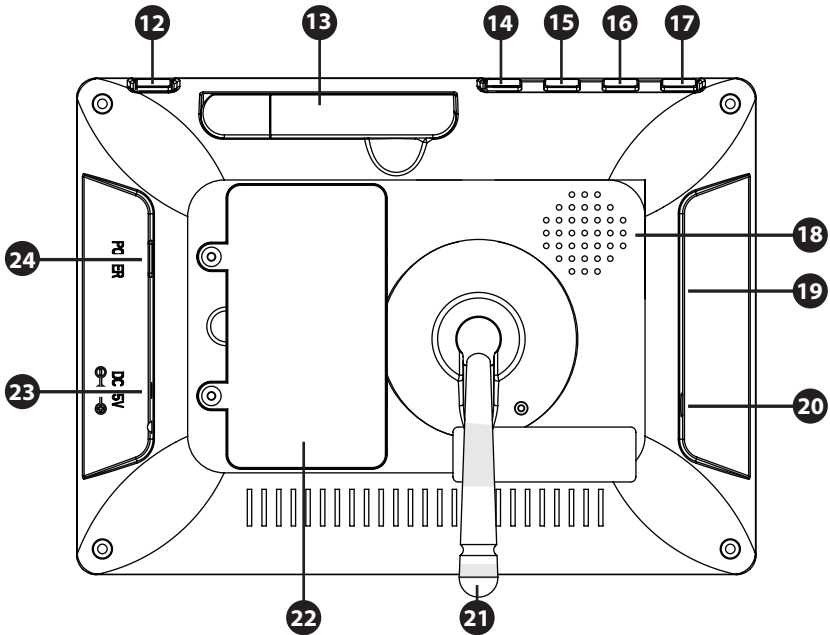

Bakfra

1. **Power LED og Sound Bar** Det første LED-lyset indikerer om foreldreenheten er slått på. Det andre LED-lyset indikerer lydnivået oppdaget av babyenheten. Mengden av LED som lyser opp indikerer intensiteten av den detekterte lyd.
2. **Mikrofon** Lyder som oppdages av mikrofonen vil bli overført til babyenheten (kamera) når Talk-knappen trykkes inn.
3. **Play/Pause ▶ / ■** Play/Stopp en vuggesang, vil enheten automatisk spille gjennom alle vuggesanger.
4. **Neste Sang-knapp** Går videre til neste vuggesang.
5. **Opptak-knapp** Bruk denne knappen for å ta videoopptak. Et SD-kort er nødvendig for å fange opp opptaket. Når det er aktivert vil opptak-ikonet vises på skjermen.
6. **Kamera-knapp** Trykk på kamera-knappen for å bytte mellom de forskjellige kameraene som er koblet til den overordnede enhet. Kanalindikatoren identifiserer de ulike kameraene.
7. **Zoom-knapp** Trykk på denne knappen for å zoome inn på videoen. Videoen vil da bli doblet i størrelse. 2X vil vises på skjermen. Når videoen er forstørret, kan du bruke styrespaken til å navigere til deler av videoen som ligger utenfor området av skjermen. Trykk på zoom-knappen igjen for å avslutte zoom-modus.
8. **Nattlys-knapp** Våre babyenheter er utstyrt med et spesielt nattlys for å trøste barnet ditt. Trykk på denne knappen for å eksternt (de-) aktivere nattlyset på babyenheten (Når flere baby-enheter er i bruk, brukes nattlys på enheten til videoen som vises på skjermen). Nattlys-ikonet vises på skjermen når nattlyset på babyenheten er aktivert.
9. **Menyknapp** Bruk Meny-knappen for å åpne hovedmenyen. Bruk den i en meny for å lukke en meny (eller flytte opp et nivå) uten å lagre de nye innstillingene.
10. **Joystick/styrespake** Bruk styrespaken til å flytte kameralinsen på babyenheten og inni menyen for å endre valg. Trykk på styrespaken for å bekrefte et valg og for å lagre innstillinger.
11. **Skjerm** 4,3" TFT LCD-skjerm.
12. **Prate-knapp** Trykk på denne knappen for å tale gjennom babyenheten til barnet ditt. Vent med å prate til Talk-ikonet vises på skjermen. Du kan øke volumet ved hjelp av volumknappen på babyenheten. Når flere kameraer blir brukt, vil du bare kunne snakke gjennom babyenheten som blir vist på skjermen.
13. **Antenne** Sender & mottar data til babyenheten.
14. **Øke-knapp** Trykk på denne knappen for å øke volumet av monitoren.
15. **Redusere-knapp** Trykk på denne knappen for å redusere volumet av monitoren.
16. **VID OFF-knapp** Trykk på video-knappen for å bytte til kun lyd-modus. I kun lyd-modus blir skjermen slått av. Trykk på knappen igjen for å gå tilbake fra kun lyd-modus til lyd- og videomodus.
17. **Skann** Når denne knappen trykkes inn, blir skjermen slått av. I løpet av denne tiden vil foreldreenheten kontinuerlig skanne babyenheten (eller flere baby-enheter). Når den registrerer en lyd, vil foreldreenheten bli aktiv. Skjermen blir da slått på igjen, og du kan se hva som skjer i barnerommet. Du kan justere lydsensitiviteten med dreieknappen på siden av kameraet. Etter foreldreenheten har oppdaget lyden vil det ta cirka 5 sekunder for å skifte tilbake til skannemodus, bortsett fra om lyden kontinuerlig blir registrert. I dette tilfelle vil skjermen være aktivert i nye 5 sekunder. Det er 2 grunner til å bruke skanneknappen: 1 - for å hindre deg fra å bli forstyrret av lyset fra LCD-skjermen, eller 2 - for å spare strøm. Trykk på skanneknappen igjen for å deaktivere skannemodus.
18. **Høytaler** Produserer lyd fra babyenheten.
19. **SD-spør** Sett inn et SD-kort (ikke inkludert) i dette sporet for å aktivere opptak og snapshot-funksjoner. Foreldreenheten støtter SD-kort med minne på opptil 32 GB.
20. **Service Port** Kobler foreldreenheten til datamaskinen via en USB-kabel for programvareoppdateringer.
21. **Fot** Lar deg plassere foreldreenheten på en overflate.

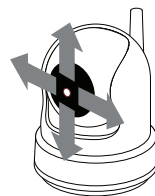

22. **Batterirom** Dette rommet tillater at batteriet kan skiftes. Bruk kun originale Luvion-batterier.
23. **DC in** Kobler den medfølgende DC 5V strømadapteren til strømuttak og/eller brukes for å lade foreldreenheten.
24. **On/Off-knapp** Slår foreldreenheten PÅ eller AV.

OVERSIKT OVER BABYENHET (KAMERA)

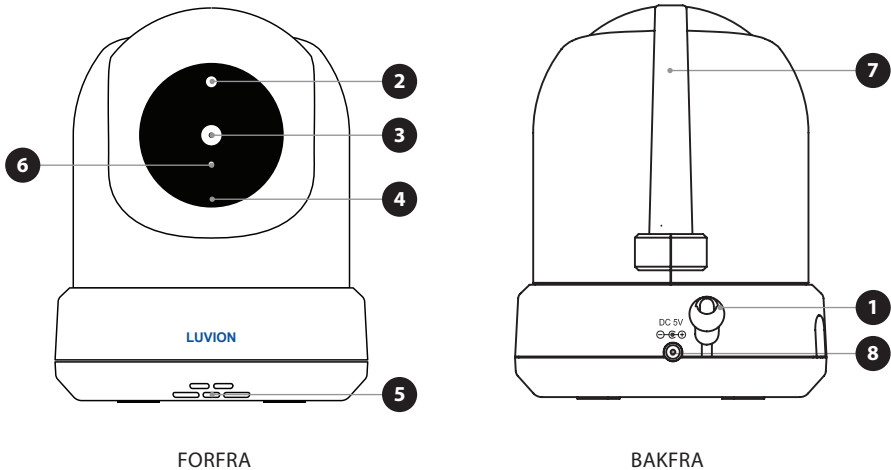

1. **Temperatursensor** Den målte omgivelsestemperaturen vises på skjermen til foreldreenheten.
2. **Lyssensor** Lar babyenheten korrigere seg selv under skiftende lysforhold.
3. **Kameralinse** Registrerer det synlige miljøet og sender dette til foreldreenheten.
4. **Mikrofon** Registrerer lyd og sender dette til foreldreenheten.
5. **Høytaler** Aktiverer muligheten til å snakke med barnet ditt over høytaler.
6. **IR LED** Tillater 5m avstand i nattsyn og aktiveres automatisk under dårlige lysforhold.

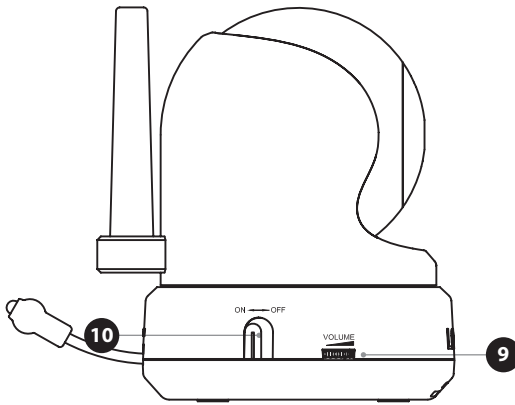

FRA SIDEN

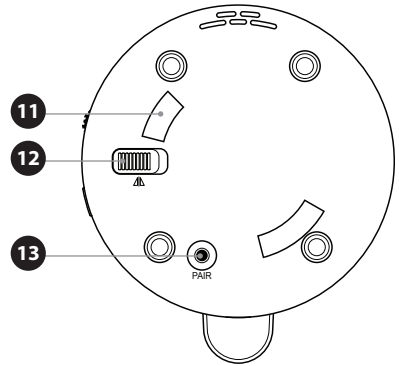

UNDERSIDEN

7. **Antenne** Sender data til og mottar data fra foreldreenheten.
8. **Strøminntak** Inntak for Luvion strømadapter 5V 1.5A.
9. **Volum** Vri på hjulet for å øke/senke volumet på babyenhetens høyttaler. Funksjonen påvirker kun babyenheten, som for eksempel volumet på spillende vuggesanger eller snakk tilbake-funksjonen.
10. **On/Off - knapp** Trykk og hold for å slå babyenheten på / av.
11. **Monteringsramme-ledninger** Kobler babyenheten til den medfølgende monteringsrammen, som kan være festet til en vegg eller i taket.
12. **Takmonteringsbryter** Vender bildet av video opp-ned. Aktiver denne bryteren i tilfelle babyenheten er montert opp-ned, for eksempel om den er montert i taket.
13. **Sammenkoblingsknapp** Etablerer en ny forbindelse mellom barnet og foreldreenheten ved hjelp av sammenkoblingsprosessen. Sammenkobling bør brukes når du installerer et ekstra kamera eller når skjermen ikke gjenkjenner babyenheten. Se på side xx for mer informasjon om sammenkoblingsprosessen.

KOM I GANG

INSTALLERING AV FORELDREENHETEN (MONITOR)

1. Pakk ut foreldreenheten (monitor).

Koble strømadapteren til foreldreenheten og strømuttak. Foreldreenheten vil starte ladningen; indikasjons-LED vil nå lyse (rødt). Denne lampen blinker grønt når foreldreenheten er fulladet. Under første gangs bruk må du la enheten lades helt opp for å sikre optimal batterikapasitet.

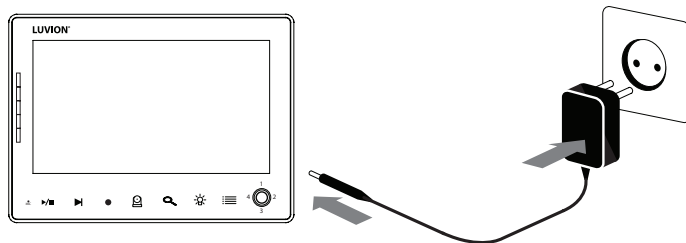

! MERK: Lad foreldreenheten før første gangs bruk.

2. Trykk og hold inne On/Off-knappen. Skjermen viser nå en innføring til Luvion på skjermen.

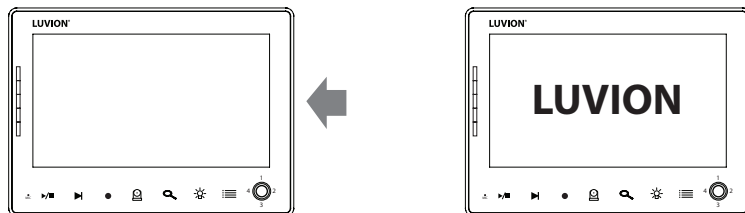

INSTALLERING AV BABYENHETEN (KAMERA)

Før du installerer babyenheten (kamera), planlegg nøye hvor og hvordan du vil plassere den. Pass på at du tar lengden på strømkabelen og plasseringen av stikkontakten i nøye betraktning, fordi babyenheten (kamera) må være koblet til strømnettet.

1. Pakk ut babyenheten (kamera).
2. Plasser babyenheten i ønsket posisjon. Du kan plassere babyenheten på et bord/skap/overflate, eller du kan montere den på en vegg eller tak. Du kan bruke monteringsrammen for å montere kameraet på en vegg eller i taket med de medfølgende plugger og skruer.

! MERK: Før permanent installasjon av babyenheten (kamera), sørg for at den trådløse tilkoblingen mellom babyenheten og foreldreenheten er tilstrekkelig. Bekreft dette når både foreldreenheten og babyenheten plasseres i de stillingene som du ønsker..

! MERK: Unngå å montere babyenheten i nærheten vegger eller andre hindringer mellom baby- og foreldreenheten. For god lydsensitivitet og bilde anbefales det å plassere babyenheten mellom 1,5-3m avstand.

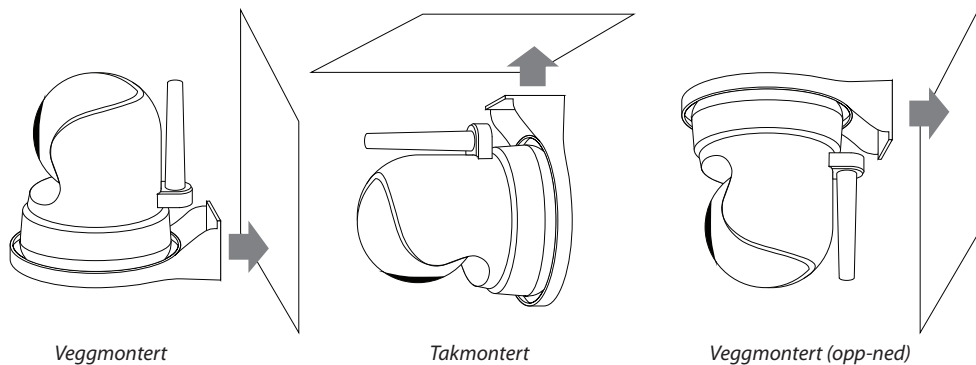

MERK: Hvis du monterer babyenheten i taket (opp-ned), bruk Takmonteringsbryteren på siden av kameraet for å dreie bildet på skjermen.

3. Koble strømadapteren til babyenheten og en stikkontakt.



4. Trykk og hold inne On/Off-knappen for å slå babyenheten på. Strømlampen vil nå lyse.

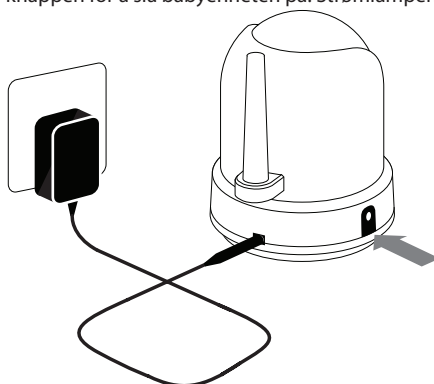

Foreldreenheten vil vise video fra babyenheten når begge er slått på og innenfor rekkevidde av hverandre. Meldingen "Out of Range" vises på skjermen på foreldreenheten når babyenheten er utenfor rekkevidde til foreldreenheten, eller når babyenheten ikke er slått på eller ikke kan gjenkjennes av foreldreenheten.

BRUK AV SYSTEMET

Videoen av babyenheten vil bli vist på skjermen til foreldreenheten når begge er slått på. Ikonene på skjermen er forklart



- Signalikon** Signalikonet viser tilkoblingsstyrken mellom enhetene. 0 barer indikerer et dårlig signal og 4 barer indikerer det sterkeste signalet (se tabell).
- Kanalikon** **cam 1** Kanalikonet viser gjeldende kanal. Trykk på CAM-knappen (side 4) for å veksle mellom de forskjellige kanalene.
- SD-kort ikon** SD-ikonet vises når et SD-kort har blitt satt korrekt inn i SD-sporet på foreldreenheten.
- Temperaturikon** Viser temperaturen målt ved babyenheten.
- Prateikon** Viser når talk-knappen trykkes inn. Du kan nå snakke ut gjennom babyenheten.
- Opptaksikon** Viser når en video spilles inn. Trykk på "REC"-knappen for å stoppe opptaket.
- Zoom-ikon** Antyder at videoen fra babyenheten er zoomet inn.
- Overskrivingsikon** Viser når du har valgt "Ja" for SD-kortets overskrivings-funksjon. Ikonet vil vises på skjermen.
- Ny fil-ikon** Dette ikonet vises og blinker når en ny video er blitt registrert, men har ikke enda har blitt sett. SD-ikonet vil begynne å snø/asje på skjermen når SD-kortet er fullt.
- Batteriikon** Angir batterilevetiden på foreldreenheten.
- Volumikon** Når volumet har blitt dempet, vil mute/demping-ikonet vises på skjermen. Trykk på volumknappen for å øke volumet.
- Nattlysiikon** Blir vist når nattlys på babyenheten er aktivert.
- Vuggesang-ikon** Når vuggesang-knappen trykkes inn vises vuggesang-indikatoren på skjermen. Trykk "neste" for å skifte sang.

Signalstyrke	Indikator	Advarsel
Perfekt		None
God		None
Rettferdig		None
Lav		Out of Range
Intet signal		Out of Range

14. **Sekvensikon** Dette ikonet vises når skjermen automatisk skifter mellom de forskjellige kanalene.

UTE AV REKKEVIDDE ADVARSEL

Når babyenheten er plassert for langt unna foreldreenheten, vil advarselen "Out of range" vises på skjermen til den overordnede enhet og videoen vil begynne å flimre. Når det er ingen forbindelse mellom baby- og foreldreenheten, blir skjermen på foreldreenheten svart og viser advarselen "Out of range".

For å forbedre rekkevidden til babymonitoren, beveg antennen på babymonitoren oppover.



MERK: Hvis du flytter baby- og foreldreenheten tettere sammen og det ikke hjelper, prøv å sammenkoble baby- og foreldreenheten. Se under Sammenkobling.

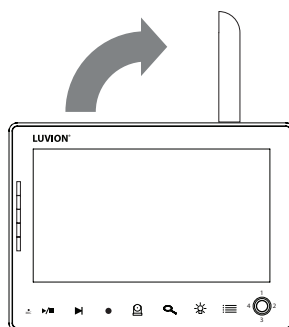

MENY

Åpne menyen til Luvion Prestige Touch 2 for å endre enhetsinnstillinger.

- > Trykk på menyknappen på foreldreenheten for å åpne menyen.
- > Beveg styrespaken til venstre / høyre for å velge en undermeny.
- > Trykk inn styrespaken for å bekrefte valget, som er merket mørkeblått, og åpne en undermeny.

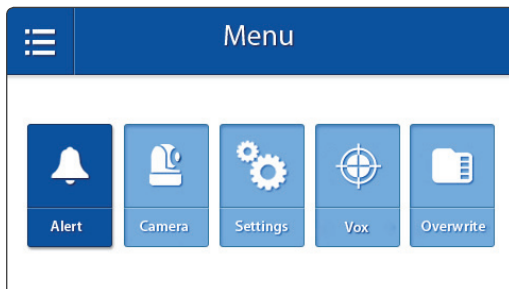

MENY > VARSEL

Luvion Prestige Touch 2 har en temperaturvarsling. Bruk denne undermenyen for å endre volumet av dette varselet.

- > Beveg styrespaken til venstre eller høyre for å øke/reducere alarmvolumet. For å dempe, tøm alle lydbarene.
- > Trykk på styrespaken for å lagre innstillingene.

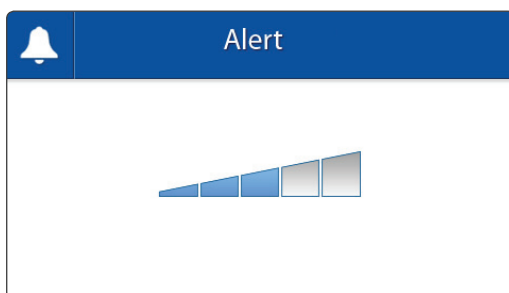

MENY > KAMERA

Du kan endre kameraets (babyenhet) oppsett i denne menyen.

- > Flytt styrespaken opp/ned for å velge en undermeny.
- > Trykk på styrespaken for å bekrefte et valg og for å åpne en undermeny.

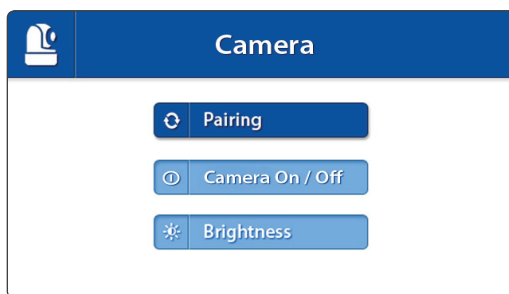

MENY > KAMERA > SAMMENKOBLING

Du kan bruke sammenkoblingsfunksjonen for å gjenopprette tilkoblingen eller lage en ny forbindelse mellom babyenheten og foreldreenheten. Funksjonen lar deg også koble flere babyenheter til foreldreenheten. For mer info se side xx.

- > Flytt styrespaken opp eller ned for å endre

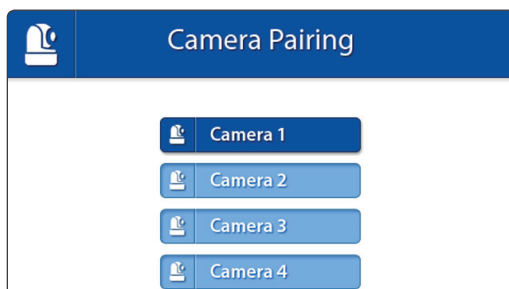

kamerakanalen du ønsker å sammenkoble med foreldreenheten.

- > Trykk på styrespaken for å bekrefte valget.
- > Foreldreenheten vil telle ned. Trykk kort på Pair/Sammenkobling-knappen på babyenheten i løpet av denne tiden.



MERK: Det anbefales å koble babyenheten(e) til foreldreenheten før permanent montering.

MENY > KAMERA > **KAMERA ON/OFF (PÅ/AV)**

Du kan aktivere eller deaktivere hvert enkeltkamera i denne menyen.

- > Flytt styrespaken opp eller ned for å velge kameraet du vil (de-) aktivere.
- > Beveg styrespaken til venstre eller høyre for å aktivere eller deaktivere kameraet.
- > Trykk på styrespaken for å lagre innstillingene.

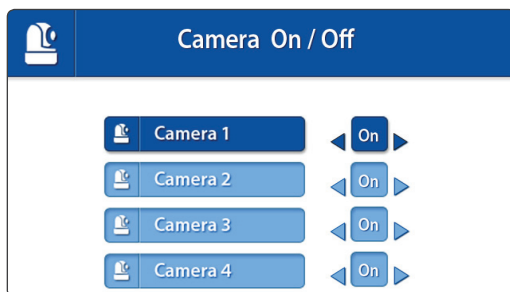

MENY > KAMERA > **LYSSTYRKE**

Du kan endre lysstyrken på babyenhetens video i denne menyen. Når bildet på videoen er for mørkt, kan du prøve å øke lysstyrken.

Laveste lysstyrke er ingen barer og maksimal lysstyrke er 5 barer.

- > Beveg styrespaken til venstre eller høyre for å øke/reducere lysstyrken.
- > Trykk på styrespaken for å bekrefte innstillingene.

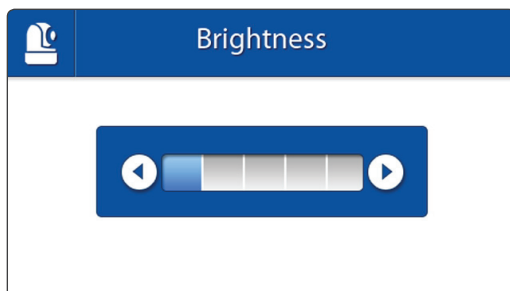

MENY > **INNSTILLINGER**

Du kan endre innstillingene i denne menyen.

- > Flytt styrespaken opp/ned/venstre/høyre for å velge en undermeny.
- > Trykk styrespaken for å bekrefte et valg og for å åpne en undermeny.

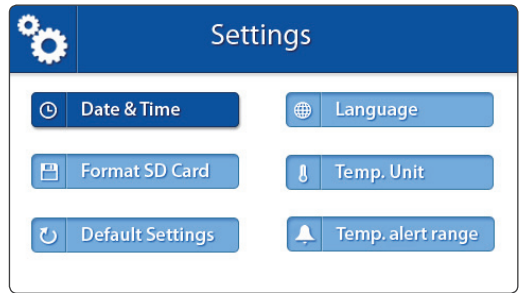
MENY > INNSTILLINGER > **DATO & TID**

Dato og tid brukes til å navngi registrerte videoer.

- > Beveg styrespaken til venstre og høyre for å velge et inntastingsfelt.
- > Flytt styrespaken opp og ned for å endre verdien som står i inntastingsfeltet.
- > Trykk på styrespaken for å bekrefte valget.

MENY > INNSTILLINGER > **FORMAT SD-KORT**

Bruk denne menyen til å slette all data som er lagret på Micro SD-kortet som er satt inn i foreldreenheten (monitor).

- > Flytt styrespaken opp og ned for å velge "Ja" eller "Nei".
- > Trykk på styrespaken for å bekrefte valget.

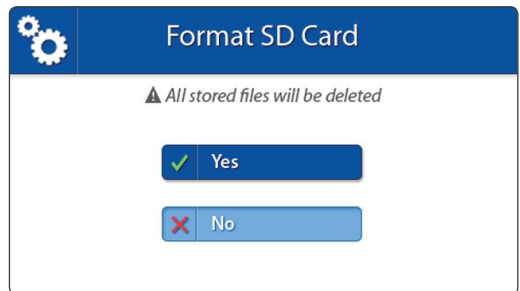

MENY > INNSTILLINGER >

STANDARDINNSTILLINGER

Bruk denne menyen til å gjenopprette standardinnstillingene (fabrikkinnstillinger).

- > Flytt styrespaken opp og ned for å velge "Ja" eller "Nei".
- > Trykk på styrespaken for å bekrefte valget.

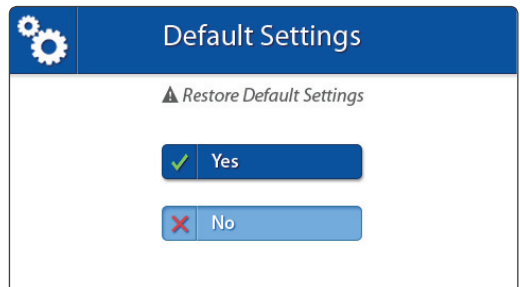



MERK: Gjenopprettede standardinnstillinger vil ikke påvirke sammenkoblingsinnstillingene. Babyenheten(e) vil forbli koblet sammen med foreldreenheten.

MENY > INNSTILLINGER > **SPRÅK**

Standardspråk for menyene på foreldreenheten er engelsk, Nederlandsk og fransk er også tilgjengelig. Bruk denne menyen for å endre menypråk.

- > Flytt styrespaken opp og ned for å velge ønsket språk.
- > Trykk på styrespaken for å bekrefte valget.



MENY > INNSTILLINGER > **TEMPERATURENHET**

Babyenheten (kamera) er utstyrt med en temperatursensor. Denne temperaturen vises på foreldreenheten (monitor). Bruk denne menyen for å velge foretrukket enhet. Du kan velge mellom grader Celsius eller Fahrenheit.

- > Flytt styrespaken opp og ned for å velge en temperaturenhet.
- > Trykk på styrespaken for å bekrefte valget.

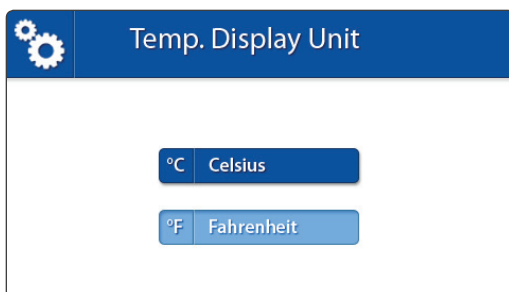

MENY > INNSTILLINGER > **TEMPERATURVARSEL**

Babyenheten (kamera) er utstyrt med en temperatursensor. Du kan angi en temperaturvarsel for å få beskjed når temperaturen enten er for kaldt / varmt. Denne funksjonen er ikke beregnet som en erstatning for tilsyn fra voksne.

- > Beveg styrespaken til opp og ned for å bytte mellom lav temperatur og høy temperatur, og On og Off-knapper.
- > Beveg styrespaken til høyre for å øke ønsket temperatur og til venstre for å redusere den.

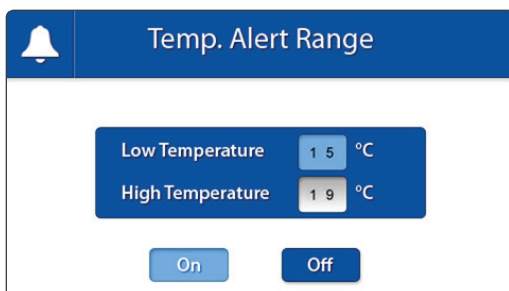

Når lav og høy temperatur er riktig innstilt:

- > For å sette på alarmen, naviger til On-knappen og trykk på styrespaken. For å slå alarmen av, naviger til Off-knappen og trykk på styrespaken.

Justere følsomhet for Strømsparing (VOX-følsomhet)

- > Trykk på menyknappen
- > Velg VOX
- > Velg mellom menyvalgene [High] - [Medium] - [Low] for å stille inn ønsket følsomhet.

Når VOX-følsomhet er satt høyere, vil lavere lyder bli oppdaget.



MENU > OVERSKRIV

Du kan overskrive tidligere registrert _ les? når SD-minnekortet er fullt.

- > Flytt styrespaken opp og ned for å velge "Ja" eller "Nei".
- > Trykk på styrespaken for å bekrefte valget.

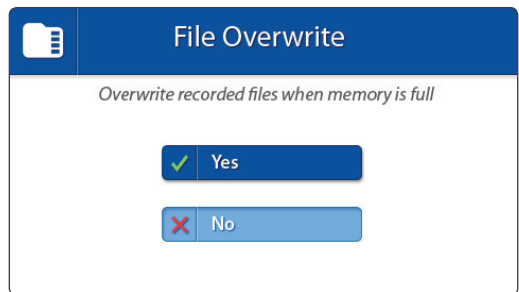

NOTE: Når overskrivingsfunksjonen er aktivert vil overskrivingsikonet  vises på skjermen.

SAMMENKOBLING

Bruk sammenkoblingsfunksjonen for å koble babyenheten (kameraet) til foreldreenheten (monitor). Opptil 4 babyenheter kan kobles til skjermen. De må være koblet sammen på en annen kanal.

1

Slå på babyenheten (kamera) ved å holde nede strøm-knappen til strømlampen lyser grønt.

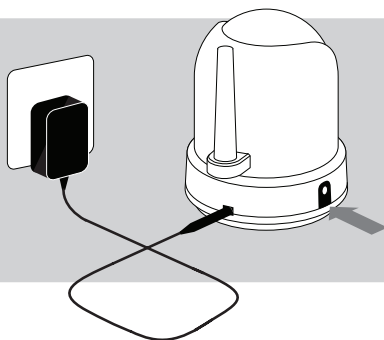
**2**

Trykk og hold inne On/Off-knappen for å slå foreldreenheten (monitor) på.

**3**

Trykk på menyknappen.

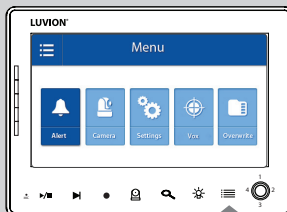
**4**

Beveg styrespaken til venstre eller høyre for å velg KAMERA-meny.

Trykk på styrespaken for å åpne KAMERA-menyen.

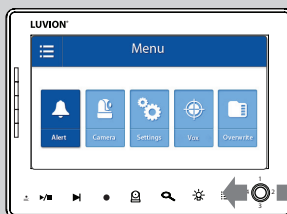

5

Flytt styrespaken opp eller ned for å velge Sammenkobling.

Trykk på styrespaken for å åpne sammenkoblingsmenyen.

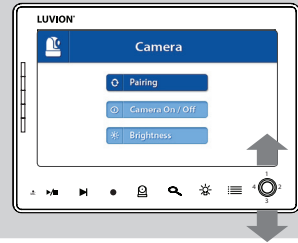

6

Flytt styrespaken opp eller ned for å velge ønsket tilkoblingskanal.

Trykk på styrespaken for å bekrefte valget.

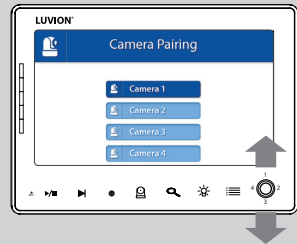

7

En nedtelling vil bli vist på skjermen.

Trykk kort på babyenhetens (kamera) sammenkoblingsknapp for å koble babyenheten (kamera) til foreldreenheten (monitor).

Videoen fra kameraet skal nå vises på skjermen.

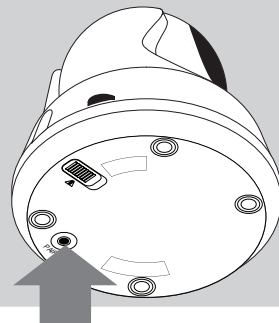
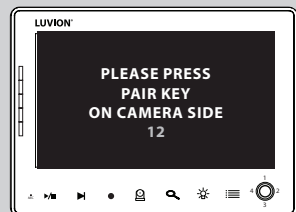

FEILSØKING

Hvis du har noen problemer med Luvion Prestige Touch 2, finnes det som oftest en rask og enkel løsning. Vennligst prøv følgende:

Problem	Solution
Ingen video fra babyenheten	<ol style="list-style-type: none"> 1. Kontroller strømforsyningen til babyenheten. Kontroller at strømadapteren er plugget i, og at den grønne strømlampen slås på. 2. Kontroller at foreldreenheten er slått på. 3. Sørg for at babyenheten er innen rekkevidden til foreldreenheten. 4. Sørg for at foreldreenheten ikke står i kun lyd-modus (trykk kort tid på strømknappen for å gå ut av kun lyd-modus) 5. Sørg for at foreldreenheten ikke står i strømsparingsmodus. Gå til meny> strømsparing og slå strømsparemodus av.
Videoen flimrer / Jeg har konstant dårlig signal / "Out of Range"-beskjed	<ol style="list-style-type: none"> 1. Flytt babyenheten nærmere foreldreenheten. 2. Prøv å flytte barnet og / eller foreldreenhet (unna vegger) for å forbedre mottaket. 3. Plasser antennen på foreldreenheten i oppreist stilling. 4. (re-) koble foreldreenheten med babyenheten (se kapittel om Sammenkobling)
Lydproblemer	<ol style="list-style-type: none"> 1. Sørg for at volumet på foreldreenheten ikke er dempet. Hold inne volumknappen + på foreldreenheten for å øke volumet. 2. Sørg for at lyden er innenfor rekkevidden til babyenhetens mikrofon. 3. Hvis enheten avgir en høy, skingrende støy, flytt baby- og foreldreenheten lengre fra hverandre.
Videoen er eller har blitt hakkete	<ol style="list-style-type: none"> 1. Videoen kan bli hakkete når det er en lavere bildefrekvens (for eksempel 10 bilder per sekund i stedet for 20 bilder per sekund). 2. Prøv å flytte babyenheten nærmere foreldreenheten. 3. Fjern mulige hindringer mellom barnet og foreldreenheten. 4. Plasser antennen på foreldreenheten i oppreist stilling.
Batteriet i foreldreenheten blir veldig fort tomt	Bruk strømsparemodus eller bytt ut batteriet med et offisielt Luvion-batteri. Offisielle batterier kan kjøpes hos din lokale Luvion-forhandler.
Skjermen er fryst og jeg kan ikke bruke On/Off-knappen for å slå av foreldreenheten	Bruk reset-knappen på baksiden av foreldreenheten for å slå av foreldreenheten. Du kan så bruke On/Off-knappen for å slå den på igjen.
Bildet er opp-ned	Bruk video-bryteren på undersiden av kameraet enhet for å snu bildet. (se oversikt babyenheten).

TEKNISKE SPESIFIKASJONER

Generelle spesifikasjoner	
Operating Frequency Range	2.400 MHz ~ 2.483,5 MHz
Sendestyrke	15 dBm Max
Mottakssensitivitet	-81 dBm
Type of Spread Spectrum	FHSS 39 kanaler
Type of Modulation	GSFK
Data Rate	4 Mbps
Overføringsavstand	300 m (synslinje)

Babyenheten (kamera)	
Bildesensormodell	1/4" OV7725 Color CMOS Image Sensor
Effektive piksler	H: 640 px, V: 480 px
Bildeoppløsning/bildefrekvens	20 fps
Hvitbalanse	Auto
Linse	4.5 mm, F 1.5
Synsfelt	60°
IR On/Off	15-25 Lux Off, 5-15 Lux On
IR LED Type/Nacht Vision	850 nm / 5 m
Speaker Output	0.5 W Max
Strøm Krav	5 Vdc +/- 10%
Strømforbruk	600mA +/- 20mA
Driftstemperaturområde	- 10° ~ 40°
Driftsfuktighet	80% HR
Miljøvurdering	N/A (for innendørs bruk)
Dimensjoner	85 x 105 x 112mm
Regulation Compliance	FCC/CE
Kamerahusmateriale	Plast
Motortype	Stepping motor
Flyttevinkel	Opp 90° Ned 20° Venstre/Høyre 135°

Foreldreenhet (monitor)	
LCD-panelstørrelse	7" / 17,78 cm
LCD-oppløsning	H: 800 px, V: 480 px
Synsvinkel	H: 140° V: 110°
Strømkrav	5 Vdc 2A +/- 5 %
Strømforbruk	1.03A MAX.
Driftstemperatur	- 10° ~ 40°
Luftfuktighet	0% ~ 85%

• MERKNAD

Utendørsbruk i Frankrike, Italia, Russland og Ukraina er ikke tillatt.



This device is for indoor use only

Dette elementet er i samsvar med de grunnleggende krav og øvrige relevante krav i Direktiv 1999/5/EC.

Luvion Premium Babyproducts
Visit us at:
www.Luvion.com