



DK	Sit-On / Sit-On High.....	2
GB/US	Sit-On / Sit-On High.....	15
DE.....	Sit-On / Sit-On High.....	29
SE.....	Sit-On / Sit-On High.....	43
FR.....	Sit-On / Sit-On High.....	56
IT	Sit-On / Sit-On High.....	70

User manual – vers. 101.00



Guldmann™

DK Sit-On og Sit-On High

Vers. 101.00

Varenr.:

2950X1 Sit-On

2960X1 Sit-On High

1.00	Formål og anvendelse	3
1.01	Producent	3
1.02	Erklærede formål	3
1.03	Anvendelsesområde	3
1.04	Betingelser for anvendelse	3
1.05	Vigtigt/advarsler	3
1.06	UHF RFID enhed	4
1.07	Mærkning	4
1.08	Anvendelse	5
2.00	Vedligeholdelse	6
2.01	Rengøring	6
2.02	Hvilken vedligeholdelse skal ejer selv forestå?	6
2.03	Bortskaffelse af sejl	7
3.00	Service og levetid	7
3.01	Sikkerheds-/serviceeftersyn	7
3.02	Levetid	9
4.00	Tekniske specifikationer	9
5.00	EU-overensstemmelseserklæring	9
6.00	Erklæring om miljøpolitik – V. Guldmann A/S	9
7.00	Garanti og servicevilkår	9
A.	Garanti	9
B.	Service eller reparation	10
8.00	Pålægning af Sit-On	11
9.00	Pålægning af Sit-On High	13

1.00 Formål og anvendelse

1.01 Producent

V. Guldmann A/S
Graham Bells Vej 21-23A
DK-8200 Aarhus N
Tel. +45 8741 3100
www.guldmann.com

1.02 Erklærede formål

Sejlet er beregnet til at løfte eller støtte en person.

1.03 Anvendelsesområde

Sejlet er egnet til brug på hospitaler, plejehjem, institutioner, rehabiliteringscentre samt private hjem.

1.04 Betingelser for anvendelse

Sejlet er designet til brug i både mobile personløftere og lofthejssystemer. Sit-On sejlet er ideelt til at løfte en person til og fra seng og kørestol i siddende stilling.

Sejlet er designet til løft af en person, der skal blive siddende i sejlet pga. overvægt eller specialtilpasset kørestol. Materialet tillader brugerens krop at "ånde". Bruges sejlet til personer med tryksårsproblemer eller andre hudproblemer, skal personalet være opmærksomme på og risikovurdere personens tryksår og hud.

Hvor sejlet anvendes, er det en forudsætning at:

- Sejlet anvendes af uddannet personale eller personer, der har modtaget instruktion i det aktuelle sejls brug.
 - Der anvendes den korrekte størrelse sejl.
 - Max løftekapacitet på henholdsvis 255 kg aldrig overskrides.
 - Sejlet anvendes ved løft af en person i siddende stilling.
 - Hjælperen er opmærksom på brugerens velbefindende ved løft i sejlet.
 - Sejlet anvendes i forbindelse med en Guldmann løftebøjle.
-

1.05 Vigtigt/advarsler

- Læs instruktionerne nøje, før du benytter løftesejlet.
- Sejlets mærkelast må aldrig overskrides.
- Sejlet må kun bruges til løft af en person.
- Før ibrugtagning af et sejl skal det kontrolleres jævnfør punkt 2.02.
- Der må aldrig anvendes et sejl, der er for stort til brugeren.
- Reparationer må kun udføres af fabrikanten.
- Enhver alvorlig hændelse som opstår i forbindelse med brug af dette produkt, skal rapporteres til producenten samt den lokale myndighed.

1.06

UHF RFID enhed



Dette produkt har en passiv UHF RFID enhed integreret i produktmærkatens RFID enhed kan bruges til produktstyring og sporingformål. RFID enhed kan læses med udstyr, der er i overensstemmelse med EPC global UHF Klasse I Gen 2 ISO 18000-63.

1.07

Mærkning



CE-mærker



Medicinsk udstyr klasse I i overensstemmelse med EU MDR Regulativ



Læs brugsanvisningen inden ibrugtagning

Eksempel på serienummeretiket

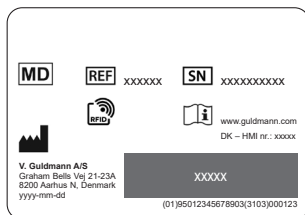

Inspektionsmærke

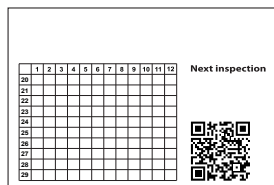

Produktmærke

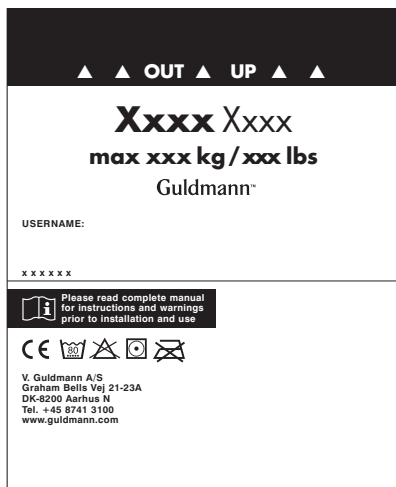

Størrelsesmærke



Er du i tvivl vedrørende valg eller brug af løftesejl, kontakt venligst Guldmann.

Vigtigt!

Planlæg forflytningen, og lad ikke brugeren sidde i sejlet uden tilsyn. Før du løfter, skal du sikre, at brugeren ikke kan blive fastklemt, samt at sejlet ikke hænger fast i seng, kørestol eller andet. Brugers hoved, arme, hænder og fødder må ikke være i fare for at sidde fast. Vær forsigtig med evt. slanger eller ledninger, der er fastgjort til brugeren og/eller til udstyr. Kontroller at håndbetjeningen og håndbetjeningskablet er fri af løftebøjlen, brugeren og andre genstande, før løftebøjlen hejses op eller ned.

Guldmann fraskriver sig ansvar for fejl eller ulykker, der opstår, fordi løftesejlet ikke anvendes korrekt eller på grund af manglende agtpågivenhed fra hjælper eller bruger. Såfremt sejlet bruges i forbindelse med andet udstyr end Guldmanns, skal dette risikovurderes af kvalificeret personale.

Løftebøjle med 4 ophængspunkter

Advarsel!

Vær opmærksom når du placerer sejlstropperne på løftebøjlen.

Kontroller at sejlstropperne er placeret korrekt i krogen på løftebøjlen.

Når der trykkes på 'pil op' knappen på håndbetjeningen tjekkes igen at sejlstropperne forbliver i den korrekte position i løftebøjles krog (fig. 1).

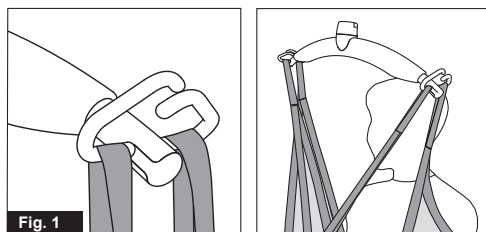

Løftebøjle

Advarsel!

Vær opmærksom når du placerer sejlstropperne på løftebøjlen.

Kontroller at sejlstropperne er trukket ned forbi gummiarmen (A) og er placeret korrekt i krogen på løftebøjlen. Når der trykkes på 'pil op' knappen på håndbetjeningen tjek igen at sejlstropperne forbliver i den korrekte position i løftebøjles krog (fig. 1a og fig. 1b).

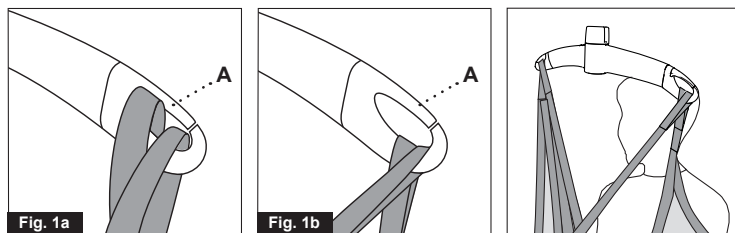

Pålægning af løftesejlet, se afsnit 8-9.

2.00 Vedligeholdelse

2.01 Rengøring



Tåler normal maskinvask ved angiven temperatur



Tåler ikke blegemidler



Tåler tørring i tørretumbler ved lav temperatur



Tåler ikke strygning

2.02 Hvilken vedligeholdelse skal ejer selv forestå?

Tjek om der er tegn på slid og skader før sejlet tages i brug i henhold til nedenstående tjekliste, som ikke er tænkt som en udtømmende oversigt over alle tænkelige inspektionstrin. Eventuelle skader kan variere. Den kontrolansvarlige/arbejdsstedets dømmekraft er afgørende.

Tjekliste for inspektion af sejl

Før et Guldmann sejl/tilbehør tages i brug, skal følgende kontrolleres:

Er sejlet rent?

Følg proceduren for infektionskontrol, der gælder for det specifikke arbejdssted.

Er sejlets mærkat læselig og komplet?

Tjek sejlet for manglende, ulæselige og ufuldstændige mærkater. Mangler mærkaten er det ikke muligt at definere sejlets type, sejlets funktion og/eller vægtbegrænsning.

Er løftestopperne og syningerne intakte?

- Tjek efter for ødelagte eller slidte syninger
- Tjek efter for knuder på stropperne
- Tjek efter for flænger eller flosser
- Tjek efter for huller, flænger eller snit
- Tjek efter for fremmedlegemer i stoffet eller på stropperne (fx metalsplinter e.l.)

Er stoffet intakt?

- Tjek efter for tegn på unormalt slid og overdreven brug
- Tjek efter for trævler og flænger
- Tjek efter for usædvanlige eller væsentlige misfarvninger
- Tjek efter for rifter, huller, flænger eller snit
- Tjek efter for trævlede eller usikre sømme
- Tjek efter for mærker fremkaldt af kemikalier eller ætsende stoffer
- Tjek efter for forandringer i stoffet – fx øget stivhed
- Tjek efter for indkapslede partikler

Er sejlets form ændret, gjort kortere eller længere i forhold til den originale størrelse ved brug af knuder, nåle, tape eller andre metoder?

Konklusion

Såfremt sejlet har nogle af ovennævnte mangler, skader e.l., skal det kasseres uanset vægten af brugeren, der skal løftes.

2.03

Bortskaffelse af sejl

Sejl bortskaffes ved forbrænding.

Ved korrekt forbrænding nedbrydes polyester til kuldiioxid og vand.

3.00

Service og levetid

3.01

Sikkerheds-/serviceeftersyn

I henhold til international standard EN/ISO 10535 "Hoist for the transfer of disabled persons – Requirements and test methods" skal der udføres et sikkerhedseftersyn mindst hvert halve år. Proceduren for sejleftersynene skal være grundig, systematisk og vedvarende. Derudover er både praktisk og visuel gennemgang anbefalet.

Visse former for skader er langt lettere at opdage gennem praktisk gennemgang end blot ved visuel gennemgang. Som eksempel kan nævnes: stivhed i stoffet, defekte stropper og tyndslidt stof. Disse kan findes gennem fysisk kontakt med sejlet. Visuelle eftersyn afslører sandsynligvis ikke alle former for sejlskader.

Overvej udformningen og håndteringen af den skriftlige dokumentation af sejleftersynene. Dokumentationen bør indeholde følgende informationer: navnet på producenten, sejlets varenummer, bredde og længde, sejlets unikke identifikationsnummer (vigtigt ved uddifferentiering af ens sejl) samt sejlets tilstand. Andre vigtige oplysninger kunne også være dato for modtagelse af sejlet, dato for ibrugtagning af sejlet og andre brugbare specielle kendetegn.

Vis omtanke vedrørende ødelagte og defekte sejl, og tag derfor sejlet ud af brug, hvis nogle af følgende forhold er til stede:

- Kemiske og ætsede mærker
- Nedsmeltede eller brændte mærker
- Riffter, huller, flænger eller snit

- Ødelagte eller slidte syninger
- Manglende, ulæselige eller mangelfulde sejlmærkater
- Knuder på sejlet
- Slitage
- Andre synlige skader, der medfører tvivl om sejlets styrke

Sejleeftersynene udføres for at beskytte brugere og hjælpere.
En systematisk gennemgang af sejlene har flere fordele:

- at identificere påbegyndte skader
- at forebygge evt. hændelser
- at sikre kvalitet i arbejdet.

NB: Eftersynene bør udføres af en person, som er kvalificeret til det og som er bekendt med designet, brugen og vedligeholdelsen af sejlet.

Eksempler på defekte sejl x)

Mærker efter kemikalier/ætsende stoffer



Ødelagte syninger



Flossede/ødelagte stropper

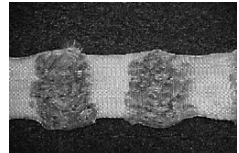

Knuder



Brændt / smeltet



x) billedeksemplerne er ikke ment som en udtømmende oversigt over mulige skader

3.02**Levetid**

Sejlets levetid er individuelt afhængig af brugsmønster, vask mv., men sejlet skal efterses inden brug i henhold til beskrivelse i afsnit 2.02 og evt. kasserens, hvis eftersynet ikke lever op til vejledningen.

4.00**Tekniske specifikationer**

Løftekapacitet, SWL..... 255 kg
Materiale Polyester

5.00**EU-overensstemmelseserklæring**

Produktet er fremstillet i henhold til Europa-parlamentets og Rådets forordning (EU) 2017/745 af 5. april 2017, som medicinsk udstyr klasse I.

6.00**Erklæring om miljøpolitik – V. Goldmann A/S**

Goldmann arbejder løbende på at sikre, at virksomhedens påvirkning af miljøet både lokalt og globalt reduceres til et minimum.

Det er Goldmanns målsætning at:

- Efterleve den gældende lovgivning på miljøområdet (f.eks. WEEE- og REACH-direktiverne)
- Sikre, at vi i videst mulige udstrækning benytter materialer og komponenter, der overholder RoHS-bekendtgørelsen
- Sikre, at vores produkter ikke unødigt påvirker miljøet negativt i forbindelse med brug, genbrug og evt. destruktion
- Sikre, at vores produkter medvirker til et positivt arbejdsmiljø de steder, hvor de anvendes

Der gennemføres årligt tilsyn af forvaltningen Natur og Miljø under Aarhus Kommune med udgangspunkt i miljøbeskyttelseslovens § 42.

7.00**Garanti og servicevilkår**

A.**Garanti**

Goldmann garanterer, at udstyret er fri for materielle defekter under normal brug og vil fungere i overensstemmelse med de specifikationer, der er angivet i den med udstyret følgende dokumentation.

Denne udtrykkelige garanti gælder i et år fra datoen for det oprindelige køb og første installation ("Garantiperioden"). Hvis et gyldigt klagekrav indsendes i Garantiperioden i forbindelse med funktionsfejl eller udstyrsfejl, vil Goldmann reparere eller udskifte udstyret uden ekstra omkostninger for dig. Det er alene Goldmanns afgørelse, om udstyret skal repareres eller udskiftes.

Garantien dækker ingen dele af udstyret, der har været udsat for skadevoldelse eller misbrug af brugeren eller andre. Garantien dækker ingen dele af udstyret, der er blevet modificeret eller ændret på nogen måde af brugeren eller andre. Guldmann garanterer ikke, at løfteanordningens funktioner opfylder dine krav eller fungerer uafbrudt eller fejlfrit.

Denne garanti er gældende med mindre andet er aftalt, og de ovenfor anførte afhjælpninger er de eneste afhjælpninger, der tilbydes. Ændringer af denne garanti eller supplerende garantier er kun bindende for Guldmann, hvis de afgives af en af Guldmanns dertil bemyndigede funktionærer. Følgelig udgør yderligere udsagn som reklamer eller præsentationer, uanset om de er mundtlige eller skriftlige, ikke garantier udstedt af Guldmann.

Denne garanti er ugyldig, hvis udstyret betjenes og vedligeholdes på en måde, som ikke er i overensstemmelse med den tilsigtede anvendelse eller instruktionerne, der følger med produktet. For at garantien skal forblive gældende i hele Garantiperioden, skal al service på udstyret udføres af en Guldmann certificeret tekniker. Eventuelle dele eller komponenter repareret eller udskiftet af en Guldmann certificeret tekniker vil være under garanti i resten af Garantiperioden.

B. Service eller reparation

Kontakt Guldmanns reparationsafdeling for at indhente en godkendelse, før defekte dele returneres inden for Garantiperioden. Du vil modtage et returgodkendelsesnummer samt en adresse for returnering af varen til garantiservice eller udskiftning. Returner ikke dele til Guldmann under garantien uden først at have modtaget et returgodkendelsesnummer.

Sendes delen eller delene med posten, skal disse pakkes omhyggeligt ind for at forhindre skader. Medsend dit returgodkendelsesnummer, en kort beskrivelse af problemet samt din returadresse og dit telefonnummer. Guldmann påtager sig intet ansvar for tab eller skader under transporten, så det anbefales at forsikre pakken.

8.00

Pålægning af Sit-On

Sit-On-sejlene skal altid lægges på i liggende stilling.

Bøj eller kryds det ene ben (øverst) mod den side, som du ønsker at rulle brugeren mod.

Før den samme sides arm frem over brystkurven.

Bed brugeren om at vende hovedet i samme retning.

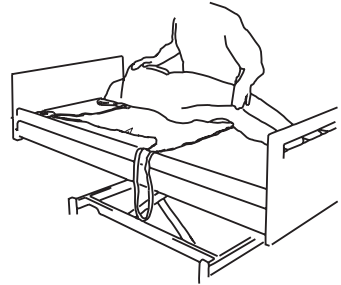

For at sikre centrering af sejlet skal markeringen af midtpunktet på sejlet følge brugerens ryggrad.

Indsnittet i sejlet skal placeres ud for brugerens hofte.

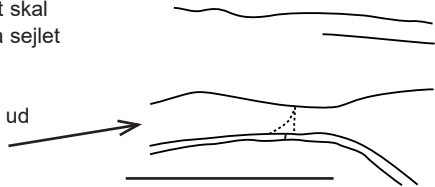

Vend brugeren om på ryggen, og træk sejlet frem på den anden side.

Sørg for, at anvende en korrekt bredde af løftebøjlen.

Kontroller, at sejlet ikke bevæger sig op under lårene ved løft fra liggende stilling.

Løftestropperne monteres på løftebøjlen.

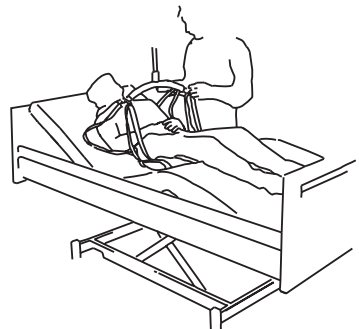

Indstil sengen til siddende stilling.

Løft med Sit-On-sejlet skal altid foregå fra siddende stilling.

Det er funktionsniveauet, som afgør, om armene skal indenfor sejlet eller udenfor. En person, som er lam i den ene side, skal have den lamme arm indenfor sejlet.

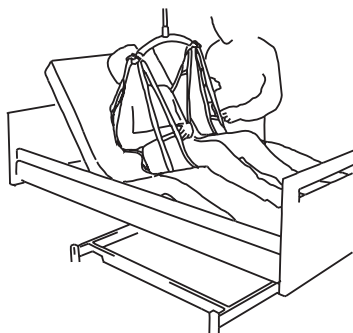

Løft, indtil alle løftestropper er belastede, kontroller nu alle befæstninger.

Du kan godt sænke sengen, før du løfter brugeren. Du behøver ikke at løfte højere end nødvendigt.

Udfør disse trin i omvendt rækkefølge, når brugeren skal tilbage i sengen.

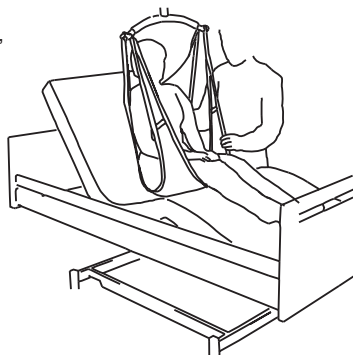

Ved placering i kørestol tippes stolen lidt bagover. Tryk på knæene for at få brugeren så langt tilbage i stolen som muligt.

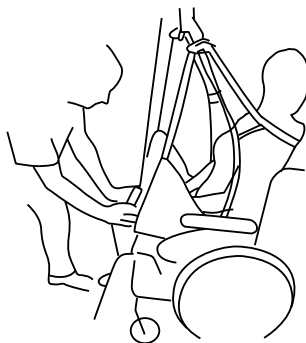

Pålægning af Sit-On High

Sit-On High-sejlene skal altid lægges på i liggende stilling.

Bøj eller kryds det ene ben (øverst) mod den side, som du ønsker at rulle brugeren mod.

Før den samme sides arm frem over brystkurven.

Bed brugeren om at vende hovedet i samme retning.

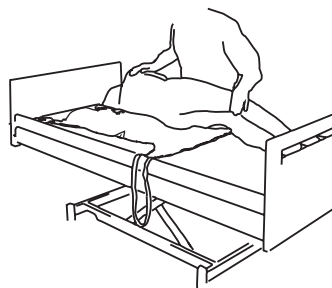

For at sikre centrering af sejlet skal markeringen af midtpunktet på sejlet følge brugerens ryggrad.

Indsnittet i sejlet skal placeres ud for brugerens hofte.

Sejlets overkant skal støtte hovedet

Vend brugeren om på ryggen, og træk sejlet frem på den anden side.

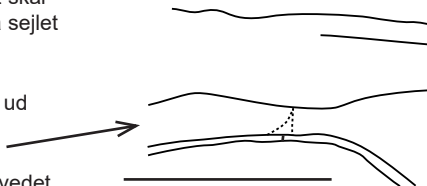

Sørg for, at anvende en korrekt bredde af løftebøjlen.

Kontroller, at sejlet ikke bevæger sig op under lårene ved løft fra liggende stilling.

Løftestropperne monteres på løftebøjlen.

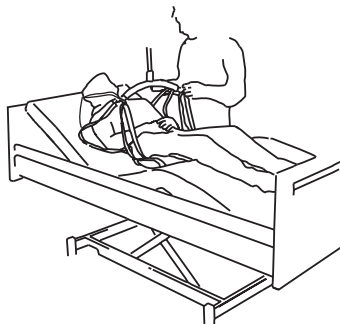

Indstil sengen til siddende stilling.

Løft med Sit-On High sejlet skal altid foregå fra siddende stilling.

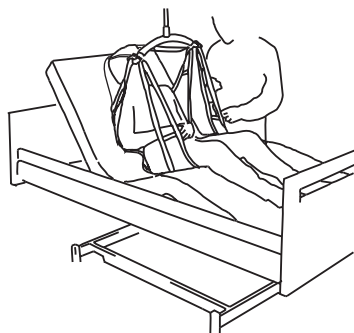

Løft, indtil alle løftestropper er belastede, kontroller nu alle befæstninger.

Du kan godt sænke sengen, før du løfter brugeren. Du behøver ikke at løfte højere end nødvendigt.

Udfør disse trin i omvendt rækkefølge, når brugeren skal tilbage i sengen.

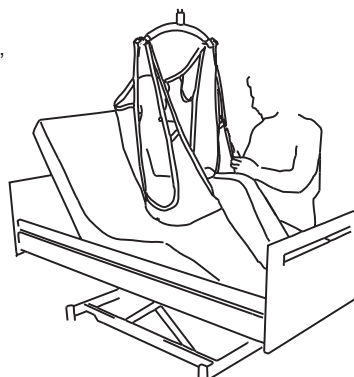

Ved placering i kørestol tippes stolen lidt bagover. Tryk på knæene for at få brugeren så langt tilbage i stolen som muligt.

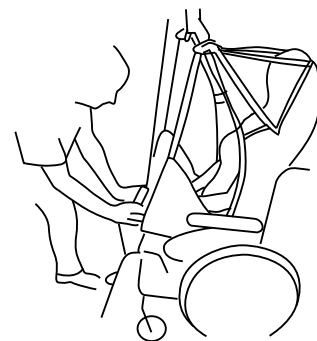

GB/US Sit-On and Sit-On High

Vers. 101.00

Item nos:

2950X1 Sit-On

2960X1 Sit-On High

1.00	Purpose and use	16
1.01	Manufacturer	16
1.02	Intended purpose	16
1.03	Area of use	16
1.04	Conditions of use	16
1.05	Important/Precautions	16
1.06	UHF RFID tag	17
1.07	Labels and Marking	17
1.08	Use	18
2.00	Maintenance	19
2.01	Cleaning	19
2.02	The owner's daily maintenance duty	19
2.03	Disposal of slings	20
3.00	Service and lifetime	20
3.01	Safety/service inspections	20
3.02	Lifetime	22
4.00	Technical specifications	23
5.00	EU-Declaration of conformity	23
6.00	Environmental policy statement – V. Goldmann A/S	23
7.00	Warranty and service conditions	23
A.	Warranty	23
B.	Service or Repair	24
8.00	Placing Sit-On	25
9.00	Placing Sit-On High	27

1.00 Purpose and use

1.01 Manufacturer

V. Guldmann A/S
Graham Bells Vej 21-23A
DK-8200 Aarhus N
Tel. +45 8741 3100
www.guldmann.com

1.02 Intended purpose

The sling is intended for lifting or supporting a person or body parts of a person.

1.03 Area of use

The sling is suited for use in hospitals, nursing homes, institutions, rehabilitation centers and in private homes.

1.04 Conditions of use

The sling is designed for use with both mobile lifters and ceiling hoist systems. It is ideal for lifting a person to and from beds and wheelchairs in lying positions as required.

The sling is designed to lift a person who remains on the sling for long periods due to high weight or customized wheelchair. The material prevents heat generation between body and sling. When the sling is used for persons with pressure sores or other skin problems, caution and risk assessment should be carried out regarding the person's pressure sores and skin.

The use of the sling is subject to the following:

- The sling is used by trained staff or persons who have been instructed in the use of the sling in question.
 - The correct size of sling is used.
 - The maximum nominal load, 255 kg (560 lbs) must not be exceeded.
 - The sling is used for lifting a person in a sitting position.
 - The helper pays attention to the well-being of the user when using the sling.
 - The sling is used with the Guldmann lifting hanger.
-

1.05 Important/Precautions

- Read the instructions carefully before using the sling.
- The slings maximum load must never be exceeded.
- The sling may only be used to lift a person.
- Before a sling is used, it must be examined according to point 2.02.
- Never use a sling that is too big for the user.
- Possible repairs must only be made by the manufacturer.
- Any serious incident that occurred in relation to this device should be reported to the manufacturer and the local competent authority.

1.06

UHF RFID tag



This product features a passive UHF RFID tag integrated in the product label. The RFID tag can be used for asset management & tracking purposes. The RFID tag is readable with equipment compliant to EPC global UHF Class I Gen ISO 18000-63.

1.07

Labels and Marking



CE marking



Medical Device Class I in accordance with EU MDR Regulation



Read the manual before use

Example of serial number label

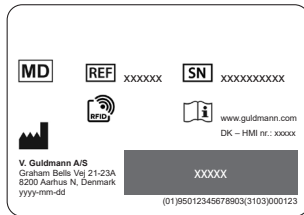

Inspection label

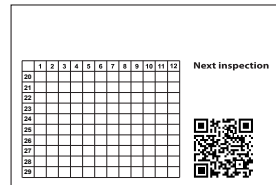

Product label

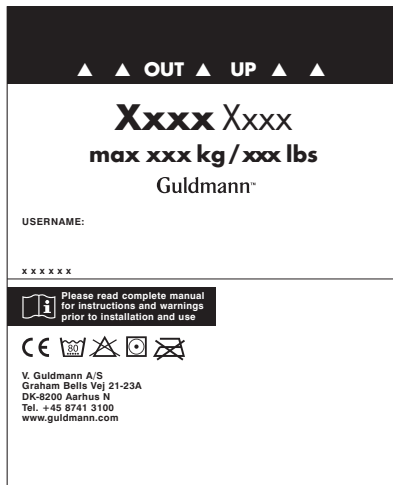

Size label

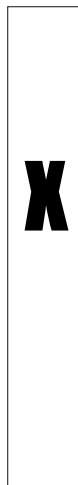

Use

If there is any doubt about the selection or use of a lifting sling, please contact your supplier.

Important!

Plan the move. Avoid leaving the user in the lifting sling unattended. Do not start to lift until it has been checked that the user cannot get trapped and that the sling does not catch on the bed, wheelchair etc. The user's head, arms, hands and feet must not be in danger of becoming trapped. Be careful with any tubes and wires that are attached to the user and/or equipment. Check that the hand control and hand control cable is free of hanger, patient and other object before the hoist is activated up or down moved.

Guldmann shall not be liable for faults or accidents due to incorrect use of the lifting sling, or for reasons of inadequate attention on the part of the carer or user. If the sling is used in combination with products that are not manufactured by Guldmann, a risk assessment must be made by qualified staff.

Lifting hanger, 4 attachment points**Caution!**

Be careful when attaching the lifting sling's straps on the hooks. Check that the straps have been correctly placed in the lifting hanger's hooks. When pressing the up button on the hand control to lift the user, check again that all straps remain correctly placed in the lifting hanger's hooks (Fig. 1).

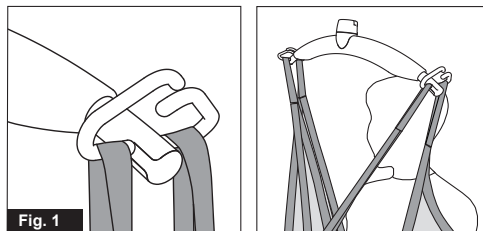
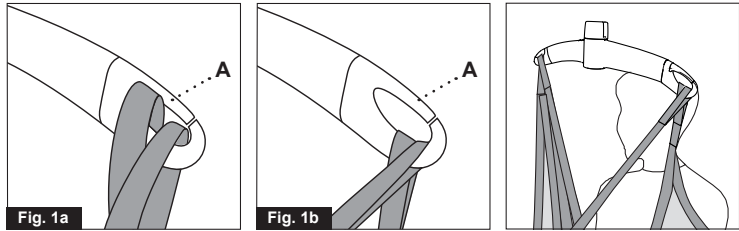

Fig. 1

Lifting hanger**Caution!**

Be careful when attaching the lifting sling on the hooks. Check that the straps have been pulled completely through the rubber safety catch (A) and into place in the lifting hanger's hooks. When pressing the up button to lift the user, check again that all the straps remain correctly placed in the lifting hanger's hooks (fig. 1a and fig. 1b).



Placing the sling, look at section 8-9

2.00 Maintenance

2.01 Cleaning



Normal washing at the indicated temperature



Do not use bleaching agent



Tumble-drying at low temperature



Do not iron

2.02 The owner's daily maintenance duty

Check the lifting sling for wear and damage before use according to the following checklist which is not intended to represent all potential inspection steps. Potential damage may vary. Judgment of inspector/site prevails.

Sling inspection checklist

Before using a Guldmann sling / accessory check the following:

Is the sling clean?

Follow facility specific infection control procedure.

Is the sling's label present, legible and complete?

Missing, illegible or incomplete sling label(s) could make identification of appropriate size of the sling, function of sling, and or weight limit capacity of the sling impossible.

Are the lifting straps and stitches intact?

- Look for broken or worn stitches
- Look for knots in straps
- Look for tears or fraying of straps
- Look for snags or punctures or holes
- Look for any particles in fabric or straps

Is the fabric intact?

- Look for abnormal wear patterns, excessive wear, abrasive evidence
- Look for cuts or frayed fabric
- Look for unusual or significant discoloration
- Look for snags, punctures, tears, holes
- Look for frayed or insecure seams
- Look for any acid / caustic / thermal burns
- Look for changes in material consistency, e.g. increased stiffness
- Look for any imbedded particles

Has the shape of the sling been altered, made shorter or longer in relation to the original size using knots, needles, tape or other methods?

Conclusion

If the sling suffers from one or more of the above mentioned conditions then it must be taken out of service regardless of the weight of the person to be lifted.

2.03

Disposal of slings

Slings are disposed of by incineration. By proper incineration polyester will be degraded to carbon dioxide and water.

3.00

Service and lifetime

3.01

Safety/service inspections

In accordance with international standard EN/ISO 10535 “Hoist for the transfer of disabled persons – Requirements and test methods” an inspection **must** be performed every 6-month according to the following instructions, which is not intended to represent all potential inspection steps. Potential damage may vary. Judgment of inspector/site prevails.

Safe Operating Practices with Slings

Considerations for damaged or defective slings and taking them out of service:

Withdraw the sling from service if one or more of the following conditions are present:

- chemical or caustic burns
- melting or charring of any part of the sling
- snags, punctures, tears or cuts
- broken or worn stitches
- missing, illegible or incomplete sling tag
- knots in any part of the sling
- abrasion
- other visible damage that causes doubt as to the strength of the sling

Sling inspection is done for the protection of the user, the caregiver, and the overall hospital site safety. A sling inspection system has additional benefit.

Systematic sling inspection will assist in the identification of damage trends, potentially leading to cost effective suggestions and results. The inspection process can also help to identify inventory duplicity in certain sling types and sizes.

Sling inspection system

Development of a specific procedure and program for the inspection of slings at your facility is your best safeguard. Consider employing a three part system of inspection. Slings that are removed from service and are not capable of repair should be disposed of so they are unfit for any future use and can not find a way back into active inventory.

1) Initial

This level of inspection is done at the time that the sling is received into your facility. The inspector should ensure that no damage has occurred during transit, and also verify that the sling work load limits match those contained in the manufacturer's catalogue. If your facility documents the sling inspection process through written inspection records, the paper trail should begin at this stage

2) Frequent

The frequent level of inspection should be done by the sling user before each use. The sling should be examined and removed from service if damage is detected. The sling user should also determine that the sling is proper for the user conditions, care task required and the required weight capacity.

3) Periodic

Your facility might want to consider implementing a program for a periodic level of inspection at regular intervals. The interval should be based upon the frequency of use, severity of the service cycle and information derived through the inspection process.

Recommendations to prevent damage and enhance service life could be made by staff that perform the periodic inspections. If written inspection records are maintained, they should always reference the unique sling identification number, and be updated to record the condition of the sling. Not intended to represent all potential inspection steps or all potential aspects of product management program. Judgment of inspector/site prevails.

Sling inspection technique

The sling inspection procedure should be thorough, systematic and consistent; both visual and "hands on" inspection techniques are recommended. Certain forms of damage are far more discernable through hands-on inspection, than by visual inspection. For example, fabric stiffness, crushed webbing, as well as, thinning fabric can be identified through tactile inspection. Visual inspection alone may not reveal all forms of sling damage.

Once signs of damage have been identified, do not downgrade the work load limit of the sling, with the intent of continuing to use it, but at limited capacity or frequency. This is sometimes done to get more service life out of a damaged sling. The operating rule and standard should be: intact = use; damage = do not use.

Consider the practice of documenting sling inspections through written inspection records. The documentation should include information such as: the name of manufacturer, the sling stock number, width and length, the unique sling identification number (important in differentiating similar slings), as well as the condition of the sling. Other important information might also include the date it was received or put into use at your facility and any special features (if applicable). A beneficial outcome of an inspection program would be the realization of repetitive forms of damage and the analysis that would lead to specific recommendations.

Sample visual examples of synthetic sling damage ^{x)}

Chemical/caustic burns



Broken stitching



Crushed / Frayed webbing

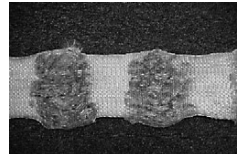

Knots



Melting / Charring



^{x)} *sample visual images not intended to represent all types of potential damage*

3.02

Lifetime

The life of the sling is individual and depends on how it is used, washed etc. Before use the sling must be examined according to description in section 2.02 and if it does not meet the inspection requirements, it must be discarded if necessary.

4.00 Technical specifications

Lifting capacity, SWL255 kg (560 lbs)
Material Polyester

5.00 EU-Declaration of conformity

The product is manufactured in compliance with regulation (EU) 2017/745 of the European parliament and of the Council of 5 April 2017, as medical device class I.

6.00 Environmental policy statement – V. Guldmann A/S

Guldmann is continuously working towards ensuring that the company's impact on the environment, locally and globally, is reduced to a minimum.

It is Guldmann's goal to:

- Comply with the current environmental legislation (e.g. WEEE and REACH directives)
- Ensure that we, at the widest possible range, use RoHS compliant materials and components
- Ensure that our products do not have an unnecessary negative impact on the environment regarding use, recirculation or disposal
- Ensure that our products contribute to a positive working environment in the places they are utilised

Inspections are made annually by the Department for Nature and Environment from the Municipality of Aarhus using the Danish Environmental Protection Act, section 42 as a reference.

7.00 Warranty and service conditions

A. Warranty

Guldmann warrants its equipment is free from material defects under normal use, and will perform substantially in accordance with the specifications set forth in documentation provided with the equipment.

This express warranty shall be in effect for one year from the date of original purchase and installation (the "Warranty Period"). If a valid claim is made during the Warranty Period for malfunction or equipment defect, Guldmann will repair or replace the equipment at no additional cost to you. Guldmann retains sole discretion as to whether the equipment will be repaired or replaced.

The warranty does not cover any part of the equipment that has been subject to damage or abuse by the user or others. The warranty does not cover any part of the equipment that has been altered or changed in any way by the user or others. Guldmann does not warrant that the lifting device functions will meet your requirements, be uninterrupted or error free.

The warranty set forth is in lieu of all other express and implied warranties, whether oral, written or implied, and the remedies set forth above are your sole and exclusive remedies. Only an authorized officer of Guldmann may make modifications to this warranty, or additional warranties binding on Guldmann. Accordingly, additional statements such as advertising or presentations, whether oral or written, do not constitute warranties by Guldmann.

This warranty shall be null and void if the equipment is operated and maintained in any manner inconsistent with its intended use or the instructions provided with the product. Further, in order for the warranty to remain in effect for the full Warranty Period, all service to the equipment must be provided by a Guldmann certified technician. Any parts or components repaired or replaced by a Guldmann certified technician will be guaranteed for the remainder of the Warranty Period.

Only for USA

This warranty shall be null and void if the equipment is operated and maintained in any manner inconsistent with its intended use or the instructions provided with the product. Further, in order for the warranty to remain in effect for the full Warranty Period, all service to the equipment must be provided by a Guldmann Certified Technician. A Guldmann Certified Technician is a technician who has successfully completed Guldmann Service Training, and who holds a valid Service Training Certificate from Guldmann, and is in possession of a valid password to access Guldmann's Service and Information Console (SIC). A Guldmann Service Training Certificate and SIC password are valid for three years (only USA) from the date the technician is first certified. Thereafter, the technician must undergo re-certification training to obtain a new valid certificate and password. Any parts or components repaired or replaced by a Guldmann Certified Technician will be guaranteed for the remainder of the Warranty Period. In the event the warranty is rendered null and void, the purchaser shall indemnify and hold Guldmann harmless of and from any and all claims or liability arising as a result of equipment malfunction or misuse.

B. Service or Repair

Contact Guldmann Repair for an authorization to return any defective item during the Warranty Period. You will be provided with a return authorization number and address for returning the item for warranty service or replacement. Do not return items to Guldmann under warranty without receiving a Return Authorization Number.

If mailing the item, pack it carefully in a sturdy carton to prevent damage. Include your Return Authorization Number, a brief description of the problem and your return address and phone number. Guldmann does not assume the risk of loss or damage while in transit, so it is recommended you insure the package.

8.00

Placing Sit-On

Sit-On slings must always be put on in a lying position.

Bend or cross one leg (upper) towards the side you wish to roll the user.

Pass the arm on the same side forward over the chest.

Have the user turn his/her head in the same direction.

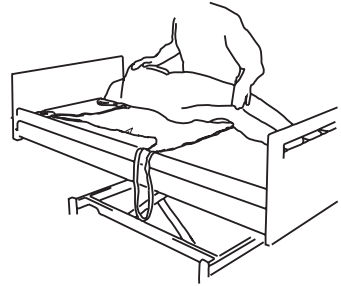

To ensure the sling is centered, the center mark on the sling should follow the user's backbone.

Position the dart of the sling opposite the user's hip.

Turn the user onto his/her back and pull the sling out on the other side.

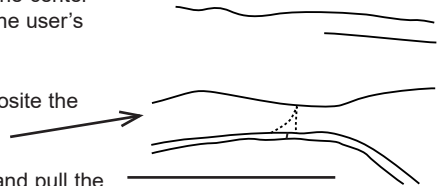

Make sure to use the correct width of lifting hanger.

Check that the sling does not move up under the thighs when lifting from a lying position.

Attach the lifting straps on the lifting hanger.

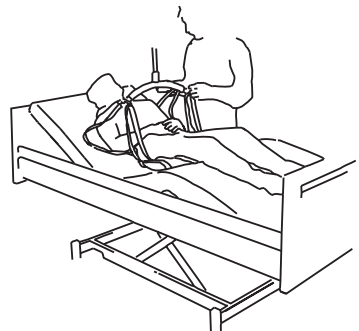

Adjust the bed's position to sitting

Lifting with the Sit-On sling should always take place from a sitting position.

The user's degree of body control determines whether the arms should be located inside or outside the sling.

If a person is paralysed on one side, the paralysed arm should be inside the sling

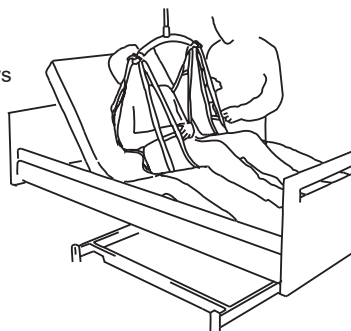

Lift until all straps are taut and now check all attachments.

It is a good idea to lower the height of the bed before starting to lift the user. It feels more secure and you need not lift the user higher than necessary.

Do these stages in reverse when the user is being put back into bed.

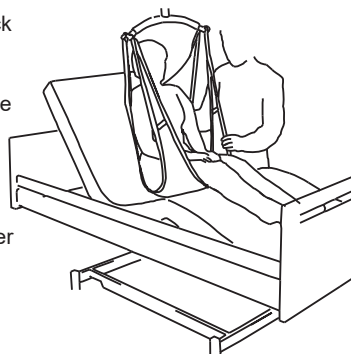

When the user is placed in a wheelchair tip the chair slightly backwards and push against the user's knees to get the user as far back in the chair as possible.

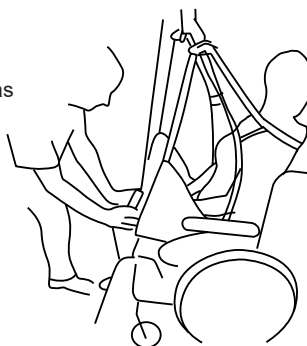

9.00

Placing Sit-On High

The Sit-On High slings should always be put on in a lying position.

Bend or cross one leg (upper) towards the side you wish to roll the user.

Pass the arm on the same side forward over the chest.

Have the user turn his/her head in the same direction.

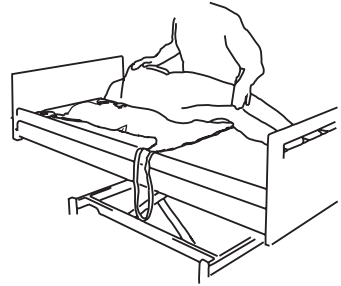

To ensure the sling is centered, the center mark on the sling should follow the user's backbone.

Position the dart of the sling opposite the user's hip.

The upper edge of the sling must support the user's head.

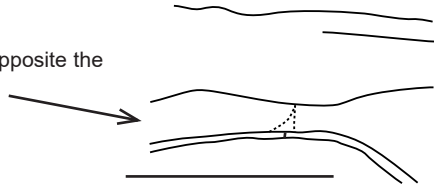

Turn the user onto his/her back and pull the sling out on the other side.

Make sure to use the correct width of lifting hanger.

Check that the sling does not move up under the thighs when lifting from a lying position.

Attach the lifting straps on the lifting hanger.

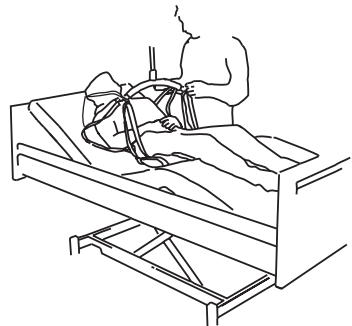

Adjust the bed's position to sitting

Lifting with the Sit-On High sling must always take place from a sitting position.

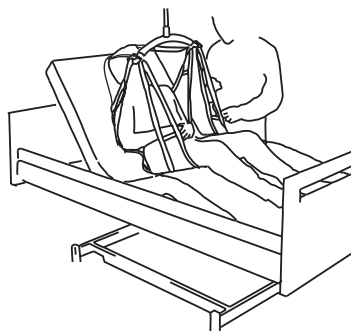

Lift until all straps are taut and now check all attachments.

It is a good idea to lower the height of the bed before starting to lift the user. It feels more secure and you need not lift the user higher than necessary.

Do these stages in reverse when the user is being put back into bed.

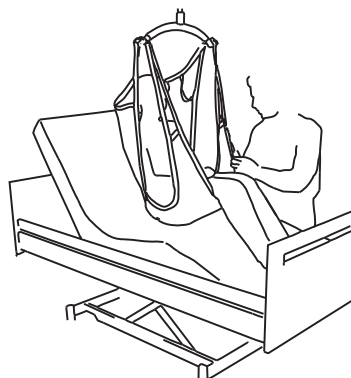

When the user is placed in a wheelchair tip the chair slightly backwards and push against the user's knees to get the user as far back in the chair as possible.

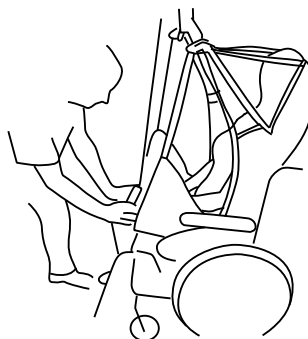

DE Sit-On und Sit-On High

Vers. 101.00

Artikelnummer:

2950X1 Sit-On

2960X1 Sit-On High

1.00	Zweck und Verwendung	30
1.01	Hersteller	30
1.02	Zweck	30
1.03	Einsatzbereiche	30
1.04	Einsatzbedingungen	30
1.05	Wichtige Sicherheitsmaßnahmen	30
1.06	UHF-RFID-tag	31
1.07	Etiketten und Markierungen	31
1.08	Anwendung	32
2.00	Wartung	33
2.01	Reinigung	33
2.02	Die täglichen Wartungsaufgaben des Besitzers	34
2.03	Entsorgung der Sitze	35
3.00	Wartung und Lebensdauer	35
3.01	Sicherheitsinspektionen/Wartungen	35
3.02	Lebensdauer	36
4.00	Technische Daten	36
5.00	EU-Konformitätserklärung	37
6.00	Erklärung zur Umweltpolitik - V. Goldmann A/S	37
7.00	Garantie und Leistungsbedingungen	37
A.	Garantie	37
B.	Wartung und Reparatur	38
8.00	Positionieren des Sit-On	39
9.00	Positionieren des Sit-On High	41

1.00 Zweck und Verwendung

1.01 Hersteller

V. Guldmann A/S
Graham Bells Vej 21-23A
DK-8200 Aarhus N
Tel. +45 8741 3100
www.guldmann.com

1.02 Zweck

Der Hebesitz dient zum Heben oder Stützen einer Person oder von Körperteilen einer Person.

1.03 Einsatzbereiche

Der Hebesitz ist für den Einsatz in Krankenhäusern, Pflegeheimen, Einrichtungen, Rehabilitationszentren und in Privathäusern geeignet.

1.04 Einsatzbedingungen

Der Sitz kann sowohl in Verbindung mit mobilen Personenliftern, als auch mit Deckenliftsystemen angewendet werden. Er ist ideal zum Heben von Personen in und vom Bett oder Rollstuhl in eine sitzende Position.

Der Sitz ist geeignet für Personen, die wegen Übergewicht oder einem sonderangefertigtem Rollstuhl länger im Sitz verbleiben müssen. Das Material verhindert Wärmebildung zwischen Körper und Sitz. Bei Personen mit Druckwundproblemen oder anderer Hautproblematiken sollte vor Verwendung des Hebesitzes eine Risikobewertung durchgeführt werden.

Verwendungsvoraussetzungen

Die Verwendung des Sitzes unterliegt den folgenden Voraussetzungen:

- Der Sitz muss von ausgebildetem Personal bzw. von Personen angewendet werden, die zuvor in den Gebrauch des Sitzes eingewiesen worden sind.
 - Die korrekte Sitzgröße muss gewählt werden.
 - Die maximale Nominallast von 255 kg darf nicht überschritten werden.
 - Der Sitz wird zum Heben von Personen in eine sitzende Position verwendet
 - Der Helfer achtet bei der Verwendung des Sitzes auf das Wohlbefinden des Benutzers.
 - Das Produkt wird in Kombination mit dem Aufhängebügel von Guldmann verwendet.
-

1.05 Wichtige Sicherheitsmaßnahmen

- Lesen Sie sich die Anweisungen aufmerksam durch, bevor Sie den Sitz verwenden.
- Die maximale Traglast des Sitzes darf niemals überschritten werden.
- Der Sitz darf nur zum Heben einer Person verwendet werden.

- Bevor der Sitz verwendet wird, muss er gemäß den Anweisungen in 2.02 geprüft werden.
- Die Sitzgröße darf nicht zu groß für den Benutzer sein.
- Ggf. anfallende Reparaturarbeiten dürfen nur vom Hersteller ausgeführt werden.
- Jeder schwerwiegende Vorfall im Zusammenhang mit diesem Gerät sollte dem Hersteller und der örtlichen zuständigen Behörde gemeldet werden.

1.06 UHF-RFID-tag



Dieses Produkt verfügt über ein passives UHF-RFID-Tag, das in das Produktetikett integriert ist. Das RFID-Tag kann für Asset Management- und Tracking-Zwecke verwendet werden.

Das RFID-Tag ist mit Geräten lesbar, die den Anforderungen von EPC global UHF Class I Gen 2 ISO 18000-63 entsprechen.

1.07 Etiketten und Markierungen



CE-Kennzeichnung



Medizinprodukt Klasse I gemäß EU MDR Verordnung



Bitte lesen Sie vor der Verwendung das Benutzerhandbuch

Beispiel einer Seriennummer

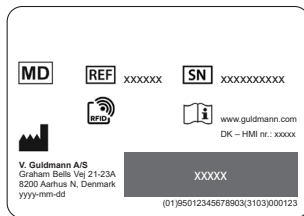

Inspektionsetikett

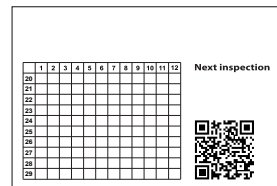

Produktetikett

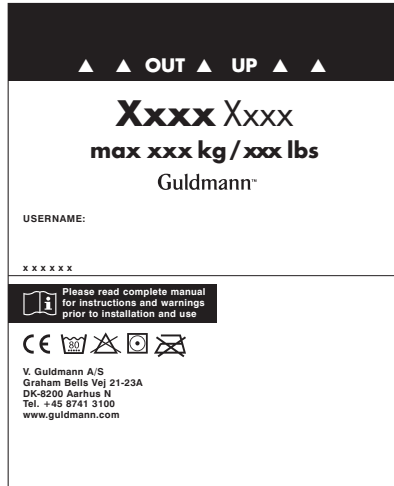

Größen/ Herstellungsdatumsetikett



1.08

Anwendung

Für Fragen bezüglich der Auswahl oder Verwendung eines Sitzes wenden Sie sich bitte an Ihren Händler.

Wichtig!

Planen Sie alle Schritte des Hebevorgangs. Lassen Sie den Benutzer nicht unbeaufsichtigt im Hebesitz. Vor Beginn des Hebevorgangs sollte ausgeschlossen werden, dass der Benutzer eingeklemmt wird bzw. dass beim Transfer von/zum Bett, Rollstuhl etc. Probleme auftreten. Der Kopf sowie die Arme, Hände und Füße der zu hebenden Person dürfen keiner Quetschgefahr ausgesetzt sein. Achten Sie auf Schläuche und Kabel, mit denen der Benutzer und/oder die Ausstattung verbunden ist. Bevor Sie den Deckenlifter heben oder senken, stellen Sie sicher, dass die Handbedienung und das Kabel für die Handbedienung sich nicht mit dem Bügel, dem Patienten oder mit anderen Objekten überschneiden.

Guldmann übernimmt keine Haftung für Funktionsfehler oder Unfälle, die aufgrund einer unsachgemäßen Verwendung des Sitzes oder einer Unachtsamkeit des Helfers oder Benutzers auftreten. Wenn der Sitz in Kombination mit Produkten verwendet wird, die nicht von Guldmann hergestellt wurden, muss eine Risikobewertung durch ausgebildetes Personal erfolgen.

Aufhängebügel mit 4 Aufhängepunkten

Achtung!

Arbeiten Sie sorgfältig beim Einhängen der Hebeschlaufen an die Haken. Prüfen Sie, ob die Schlaufen korrekt an die Haken des Hebebügels eingehängt wurden. Wenn Sie den Benutzer mittels der Handbedie-

nung anheben, prüfen Sie noch einmal sorgfältig, ob die Schlaufen auch korrekt eingehängt bleiben (Abb. 1).

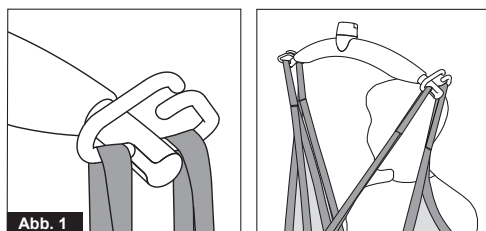

Aufhängebügel

Achtung!

Lassen Sie beim Befestigen der Hebeschleufe an den Haken Vorsicht walten. Stellen Sie sicher, dass die Schlaufen vollständig durch die Gummi-Aufhängesicherung (A) gezogen und ordnungsgemäß an den Haken des Aufhängebügels befestigt sind. Wenn Sie den Startknopf zum Heben betätigen, überprüfen Sie noch einmal, ob alle Gurte korrekt an den Haken des Aufhängebügels verbleiben. (Abb. 1a und Abb. 1b).

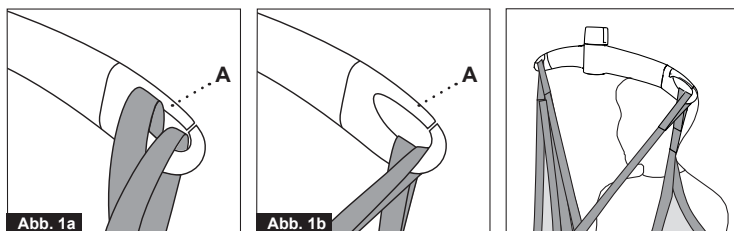

Zur richtigen Positionierung des Sitzes, siehe Abschnitt 8-9

2.00 **Wartung**

2.01 **Reinigung**



Normales Waschprogramm bei angegebener Temperatur



Keine Verwendung von Bleichmitteln



Trocknergeeignet bei niedrigen Temperaturen



Nicht bügeln

Die täglichen Wartungsaufgaben des Besitzers

Überprüfen Sie den Hebesitz vor jeder Verwendung auf Verschleißerscheinungen und Beschädigungen gemäß den folgenden Anweisungen. Diese stellen keine vollständige Auflistung aller möglicherweise anfallenden Wartungsschritte dar.

Die potenziellen Schäden können variieren. Das Urteil des Prüfers/der Prüfstelle hat Vorrang.

Checkliste für die Inspektion

Vor Gebrauch eines Sitzes / Zubehörs von Guldmann sollten Sie folgendes überprüfen:

Ist der Sitz sauber?

Befolgen Sie die spezifischen Anweisungen zur Infektionskontrolle Ihrer Anlage.

Ist das Etikett des Sitzes vorhanden, lesbar und vollständig?

Durch ein fehlendes, unlesbares oder unvollständiges Etikett ist die Überprüfung der passenden Sitzgröße, der Funktionsfähigkeit sowie der Gewichtsbeschränkung des Sitzes ggf. nicht möglich.

Sind die Hebegurte und Nähte intakt?

- Suchen Sie nach beschädigten oder abgenutzten Nähten
- Überprüfen Sie die Hebegurte auf Knoten
- Überprüfen Sie die Hebegurte auf Risse und ausgefranste Stellen
- Suchen Sie nach jeder Art von Rissen und Löchern
- Untersuchen Sie Stoff und Gurte auf Partikel

Ist der Stoff intakt?

- Untersuchen Sie den Stoff auf ungewöhnliche bzw. übermäßige Verschleißerscheinungen und Abschleifung
- Suchen Sie nach Schnitten im Stoff und nach ausgefransten Stellen
- Überprüfen Sie, ob es Stellen mit ungewöhnlichen oder besonders starken Verfärbungen gibt
- Suchen Sie nach jeder Art von Rissen und Löchern im Stoff
- Suchen Sie nach ausgefransten oder instabilen Nähten
- Kontrollieren Sie den Stoff auf jede Art von Säureverätzungen oder durch Wärme verursachte Brandstellen
- Überprüfen Sie das Material auf Veränderungen in der Beschaffenheit, wie z. B. starke Steifigkeit
- Untersuchen Sie den Stoff auf Partikel

Wurde die Form des Hebesitzes verändert? Wurden die Schlaufen des Sitzes zur Originalgröße verkürzt oder verlängert mit Hilfe von Knoten, Sicherheitsnadeln, Klebeband oder auf andere Art und Weise?**Ergebnis**

Sollte einer oder mehrere der oben aufgeführten Mängel vorliegen, so muss der Sitz unverzüglich außer Betrieb genommen werden. Dabei ist das Gewicht der zu hebenden Person unerheblich.

2.03**Entsorgung der Sitze**

Die Entsorgung der Sitze erfolgt durch Verbrennung. Durch die spezielle Verbrennungsprozedur wird Polyester in die Komponenten Kohlendioxid und Wasser gespalten.

3.00**Wartung und Lebensdauer**

3.01**Sicherheitsinspektionen/Wartungen**

Gemäß der internationalen Norm EN/ISO 10535 „Lifter zum Transport von behinderten Menschen“ muss alle 6 Monate eine Inspektion erfolgen.

Das für den Sitz verwendete Inspektionsverfahren muss sorgfältig, systematisch und regelmäßig durchgeführt werden. Es wird empfohlen, sowohl taktile als auch visuelle Inspektionstechniken anzuwenden.

Bestimmte Schäden lassen sich durch eine taktile Inspektion weit besser erkennen als durch eine reine Sichtprüfung. Zum Beispiel: Materialsteifigkeit, defekte Hebegurte und Abnutzung des Stoffes. Diese Mängel werden durch physischen Kontakt mit dem Sitz erkannt. Eine Sichtprüfung allein bringt vermutlich nicht alle Arten von Sitzschäden zutage.

Greifen Sie bei der Inspektion auf die schriftliche Dokumentation zur Wartung des Sitzes zurück. Diese Dokumentation sollte folgende Informationen enthalten: den Namen des Herstellers, die Bestandsnummer, die Breite und Länge, die eindeutige Identifikationsnummer (notwendig zur Unterscheidung gleichartiger Sitze) sowie den Zustand des Sitzes. Weitere wichtige Informationen können das Eingangsdatum bzw. das Datum, an dem der Sitz in Ihrer Einrichtung in Betrieb genommen wurde, sowie besondere Merkmale sein.

Achten Sie besonders auf beschädigte oder defekte Sitze und nehmen Sie sie außer Betrieb, wenn mindestens einer der folgenden Mängel vorliegt:

- Durch Chemikalien verursachte Flecken oder Zeichen von Abreibung
- Geschmolzene oder verbrannte Stellen
- Kratzer, Löcher, Risse oder Schnitte
- Beschädigte oder abgenutzte Nähte
- Fehlendes, unleserliches oder falsches Sitzetikett
- Knoten in einem Teil des Sitzes
- Verschleißerscheinungen
- Andere sichtbare Schäden, die die Stabilität des Sitzes beeinträchtigen könnten

Die Inspektionen des Sitzes werden zum Schutz der Patienten und des Pflegepersonals durchgeführt und sind Teil der allgemeinen Sicherheitsmaßnahmen der gesamten Pflegeeinrichtung. Ein spezielles Inspektionssystem für Sitze bietet zusätzliche Vorzüge. Systematische Inspektionen fördern die Erkennung entstehender Schäden und können so erhebliche Kosteneinsparungen bewirken. Des Weiteren kann der Inspektionsprozess dazu beitragen, dass die Notwendigkeit zur Lagerung einer Vielzahl von Sitzen der gleichen Größe und des gleichen Typs entfällt.

HINWEIS: Inspektionen sollten von einer entsprechend ausgebildeten Person durchgeführt werden, die mit den Eigenschaften des Sitzes sowie dessen Anwendung und Wartung vertraut ist.

Beispiele für sichtbare Schäden an Synthetiksitzen *)

Verbrennungen durch Chemikalien/ätzende Substanzen



Beschädigte Nähte



Zerdrückte/ausgefranzte Gurte

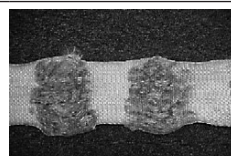

Knoten



Schmelzung/Verkohlung

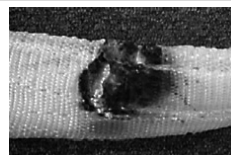

*) Die Beispielabbildungen für sichtbare Schäden stellen nicht alle potenziellen Schadenstypen dar.

3.02

Lebensdauer

Die Lebensdauer des Sitzes hängt u. a. von dessen Gebrauch und den Reinigungsmaßnahmen ab. Vor Verwendung muss der Sitz gemäß der Beschreibung in Abschnitt 2.02 überprüft werden. Wenn er die Inspektionsanforderungen nicht erfüllt, muss er ggf. entsorgt werden.

4.00

Technische Daten

Tragfähigkeit, SWL (sichere Betriebstraglast) 255 kg
 Material Polyester

5.00**EU-Konformitätserklärung**

Das Produkt wird nach Übereinstimmung der „Verordnung (EU) 2017/745 des Europäischen Parlaments und des Rates vom 5. April 2017“ - als Medizinprodukt, Klasse I, hergestellt.

6.00**Erklärung zur Umweltpolitik - V. Goldmann A/S**

Goldmann strebt kontinuierlich danach, die Umweltauswirkungen des Unternehmens auf lokaler und globaler Ebene auf ein Minimum zu reduzieren.

Ziel von Goldmann ist es:

- Die aktuellen Umweltrichtlinien (z. B. WEEE-Richtlinie und REACH-Verordnung) einzuhalten
- Sicherzustellen, dass wir RoHS-konforme Materialien und Komponenten im größtmöglichen Umfang einsetzen
- Sicherzustellen, dass unsere Produkte keine unnötigen negativen Umweltauswirkungen hinsichtlich Nutzung, Rückführung oder Entsorgung haben
- Sicherzustellen, dass unsere Produkte an den Orten, an denen sie eingesetzt werden, zu einer positiven Arbeitsumgebung beitragen

Jährlich werden Inspektionen durch das Amt für Natur- und Umweltschutz der Gemeinde Aarhus gemäß der dänischen Umweltschutzverordnung, Abschnitt 42, durchgeführt.

7.00**Garantie und Leistungsbedingungen****A.****Garantie**

Goldmann gewährleistet, dass dieses Produkt bei normaler Verwendung frei von Materialdefekten ist und im Wesentlichen den Spezifikationen in der mit dem Produkt bereitgestellten Dokumentation entspricht.

Diese ausdrückliche Zusicherung gilt für einen Zeitraum von einem Jahr ab dem Zeitpunkt des Ersterwerbs und der Montage (der „Garantiezeitraum“). Falls während des Garantiezeitraumes berechnete Gewährleistungsansprüche aufgrund einer Fehlfunktion oder eines Defektes erhoben werden, wird Goldmann das Produkt austauschen oder reparieren, ohne dass Ihnen hierdurch zusätzliche Kosten entstehen. Goldmann behält sich das Recht vor, nach alleiniger Ermessen zu entscheiden, ob das Produkt ausgetauscht oder repariert werden soll.

Ausgeschlossen von der Gewährleistung sind alle Komponenten des Produktes, die vom Benutzer oder Dritten beschädigt oder missbräuchlich verwendet wurden. Die Gewährleistung deckt keine Komponenten des Produktes ab, die vom Benutzer oder Dritten modifiziert oder geändert wurden. Goldmann übernimmt keine Gewähr dafür, dass die Funktionen des Produktes Ihren Anforderungen entsprechen oder ohne Unterbrechungen bzw. Störungen genutzt werden können.

Die Garantie ersetzt alle anderen ausdrücklichen und gesetzlichen Gewährleistungen, ob mündlich, schriftlich oder stillschweigend, und Ihnen stehen ausschließlich die oben beschriebenen Rechtsmittel zur Verfügung. Änderungen an dieser Gewährleistung oder zusätzliche Gewährleistungen seitens Goldmann dürfen nur von bevollmächtigten Vertretern von Goldmann gewährt werden. Folglich stellen zusätzliche Angaben in mündlicher oder schriftlicher Form, wie beispielsweise Werbe- oder Präsentationsmaterial, keine Gewährleistungen vonseiten der Firma Goldmann dar.

Diese Garantie erlischt, wenn das Produkt in einer Weise betrieben bzw. gewartet wird, die nicht seiner bestimmungsgemäßen Verwendung oder den im Lieferumfang enthaltenen Gebrauchsanweisungen entspricht. Damit die Gewährleistung während des gesamten Garantiezeitraumes gilt, müssen alle Wartungs- und Reparaturmaßnahmen am Produkt von einem durch Goldmann hierfür autorisierten Techniker durchgeführt werden. Die Gewährleistung erstreckt sich für den verbleibenden Garantiezeitraum auch auf sämtliche Teile oder Komponenten, die von einem durch Goldmann hierfür autorisierten Techniker repariert oder eingebaut werden.

B. Wartung und Reparatur

Bitte holen Sie die Zustimmung von Goldmann GmbH ein, ehe Sie während des Gewährleistungszeitraums einen defekten Artikel zurückgeben. Sie erhalten eine Rückgabeberechtigungsnummer und eine Adresse, an die Sie das Produkt zum Zwecke einer Reparatur oder eines Austauschs im Rahmen der Garantie senden können. Bitte senden Sie keine Retouren im Rahmen der Garantie an Goldmann, solange Sie noch keine Rückgabeberechtigungsnummer erhalten haben.

Falls Sie das Produkt auf dem Postweg versenden, muss es sorgfältig in einem stabilen Karton verpackt werden, um Schäden zu vermeiden. Bitte legen Sie Ihre Rückgabeberechtigungsnummer, eine kurze Beschreibung des Problems sowie Ihre Adresse und Telefonnummer bei. Goldmann haftet nicht für Verluste oder Beschädigungen während des Transports, daher empfehlen wir, das Paket versichern zu lassen.

Sit-On Sitze müssen immer im Liegen angelegt werden.

Beugen oder kreuzen Sie ein Bein (das obere) zu der Seite, zu der Sie den Benutzer drehen möchten.

Führen Sie den Arm auf der gleichen Seite nach vorne über die Brust.

Lassen Sie den Benutzer den Kopf in die gleiche Richtung drehen.

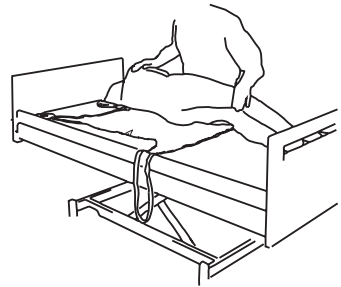

Um sicherzustellen, dass der Sitz mittig liegt, überprüfen Sie, dass die Markierung am Sitz in einer Linie mit der Wirbelsäule des Benutzers liegt.

Positionieren Sie die Pfeilmarkierung des Sitzes an die gegenüberliegende Hüfte des Benutzers.

Drehen Sie den Benutzer auf seinen Rücken und ziehen Sie den Sitz auf der anderen Seite heraus.

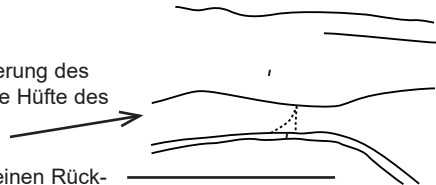

Stellen Sie sicher, dass Sie die richtige Größe des Aufhängebügels verwenden.

Überprüfen Sie, dass der Sitz sich nicht unter den Oberschenkeln nach oben zieht, wenn Sie von einer liegenden Position heben.

Befestigen Sie die Hebeschlaufen an den Aufhängebügel.

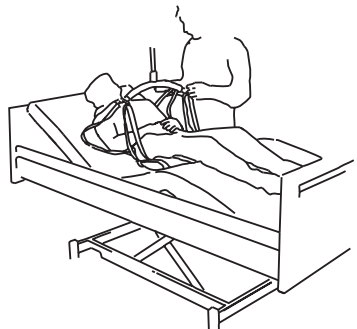

Stellen Sie das Bett in die sitzende Position.

Heben mit Hilfe des Sit-On Sitzes muss immer aus einer sitzenden Position erfolgen.

Der Grad der Körperkontrolle des Benutzers bestimmt, ob die Arme sich innerhalb oder außerhalb des Sitzes befinden sollen.

Bei einer einseitig gelähmten Person, sollte sich der gelähmte Arm innerhalb des Hebesitzes befinden.

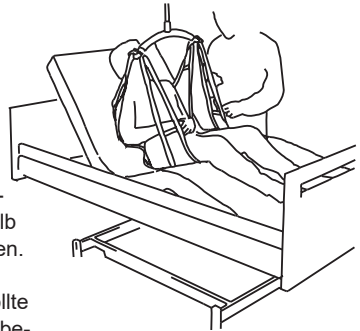

Heben Sie an bis alle Hebeschlaufen straff sind und kontrollieren Sie jetzt alle Befestigungsteile.

Es ist empfehlenswert zuerst die Höhe des Betts abzusenken, bevor Sie den Benutzer heben. Er fühlt sich sicherer, und Sie müssen ihn nicht höher als notwendig heben.

Führen Sie diese Schritte in umgekehrter Reihenfolge aus, wenn Sie den Benutzer zurück ins Bett heben.

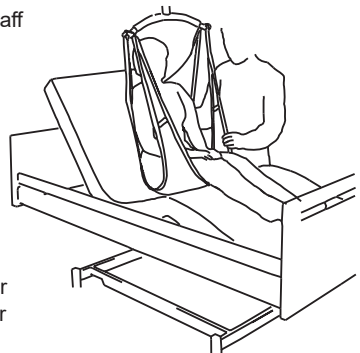

Wenn Sie den Benutzer in einen Rollstuhl setzen, kippen Sie den Rollstuhl etwas nach hinten und drücken Sie gegen beide Knie des Benutzers, um ihn so weit wie möglich nach hinten in den Rollstuhl zu setzen.

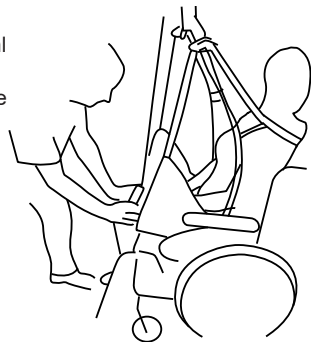

Positionieren des Sit-On High

Sit-On High Sitze sollten immer im Liegen angelegt werden.

Beugen oder kreuzen Sie ein Bein (das obere) zu der Seite, zu der Sie den Benutzer drehen möchten.

Führen Sie den Arm auf der gleichen Seite nach vorne über die Brust.

Lassen Sie den Benutzer den Kopf in die gleiche Richtung drehen.

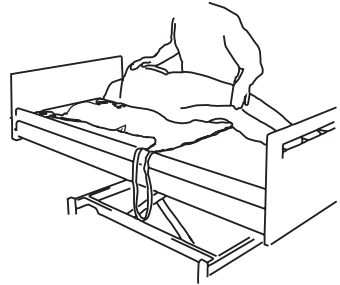

Um sicherzustellen, dass der Sitz mittig liegt, überprüfen Sie, dass die Markierungen am Sitz in einer Linie mit der Wirbelsäule des Benutzers liegen.

Positionieren Sie die Pfeilmarkierung des Sitzes an die gegenüberliegende Hüfte des Benutzers.

Der obere Rand des Sitzes muss den Kopf der Benutzers unterstützen.

Drehen Sie den Benutzer auf seinen Rücken und ziehen Sie den Sitz auf der anderen Seite heraus.

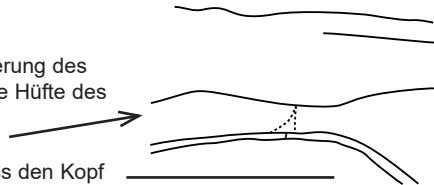

Stellen Sie sicher, dass Sie die richtige Größe des Aufhängebügels verwenden.

Überprüfen Sie, dass der Sitz sich nicht unter den Oberschenkeln nach oben zieht, wenn Sie von einer liegenden Position heben.

Befestigen Sie die Hebeschlaufen an den Aufhängebügel.

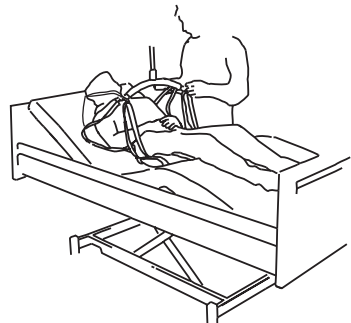

Stellen Sie das Bett in die sitzende Position.

Heben mit Hilfe des Sit-On High Sitzes muss immer aus einer sitzenden Position erfolgen.

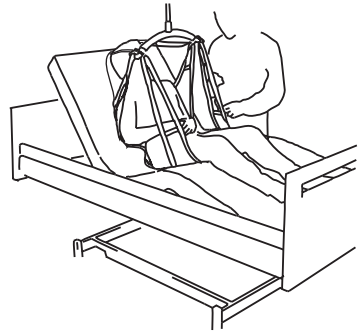

Heben Sie an bis alle Hebeschlaufen straff sind und kontrollieren Sie jetzt alle Befestigungsteile.

Es ist empfehlenswert zuerst die Höhe des Betts abzusenken, bevor Sie den Benutzer heben. Er fühlt sich sicherer, und Sie müssen ihn nicht höher als notwendig heben.

Führen Sie diese Schritte in umgekehrter Reihenfolge aus, wenn Sie den Benutzer zurück ins Bett heben.

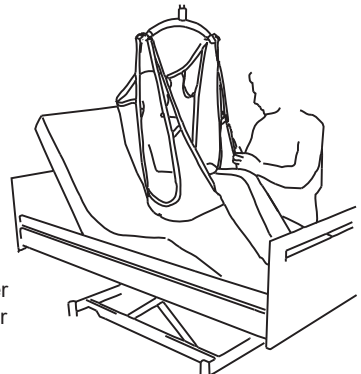

Wenn Sie den Benutzer in einen Rollstuhl setzen, kippen Sie den Rollstuhl etwas nach hinten und drücken Sie gegen beide Knie des Benutzers, um ihn so weit wie möglich nach hinten in den Rollstuhl zu setzen.

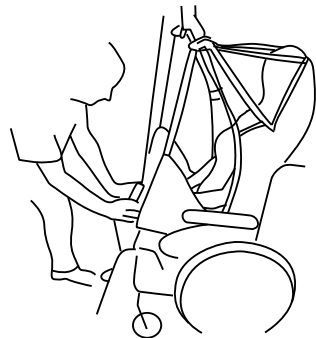

SE Sit-On och Sit-On high

Vers. 101.00

Artikelnummer:

2950X1 Sit-On

2960X1 Sit-On High

1.00	Syfte och användning	44
1.01	Tillverkare	44
1.02	Avsedda ändamål	44
1.03	Användningsområde	44
1.04	Användarvillkor	44
1.05	Viktigt/försiktighetsåtgärder	44
1.06	UHF RFID- enhet	45
1.07	Etiketter och märkning	45
1.08	Användning	46
2.00	Underhåll	47
2.01	Rengöring	47
2.02	Dagliga underhållsrutiner	47
2.03	Kassering av selar	48
3.00	Service och livslängd	48
3.01	Säkerhets-/serviceinspektioner	48
3.02	Livslängd	50
4.00	Tekniska specifikationer	50
5.00	EU-försäkran om överensstämmelse	50
6.00	Miljöpolicyutlåtande – V. Goldmann A/S	50
7.00	Garanti och servicevillkor	50
A.	Garanti	50
B.	Service eller reparation	51
8.00	Placera Sit-On	52
9.00	Placera Sit-On High	54

1.00 Syfte och användning

1.01 Tillverkare
V. Guldmann A/S
Graham Bells Vej 21-23A
DK-8200 Aarhus N
Tel. +45 8741 3100
www.guldmann.com

1.02 Avsedda ändamål
Selen är avsedd för att lyfta eller stödja en person eller kroppsdelar av en person.

1.03 Användningsområde
Selen är lämplig för användning på sjukhus, vårdhem, institutioner, rehabiliteringscentra och i privata hem.

1.04 Användarvillkor
Selen är designad för användning med både mobil lyft som taklyft. Sit-On selen är utformad för att lyfta en person till och från säng och rullstol, i sittande ställning.

Selen är designad för lyft av personer som sitter kvar på selen under lite längre perioder på grund av vikt eller specialanpassad rullstol. Materialet tillåter användarens kropp att "andas". Materialet tillåter användarens kropp att "andas". När lyftselen används av personer med trycksår eller andra hudproblem, var försiktig och utför en riskbedömning kring personens trycksår och hud.

Vid användning av selen gäller följande:

- Selen ska användas av utbildad personal eller personer som har fått utbildning på selen i fråga.
- Rätt storlek på selen ska användas.
- Den maximala, nominella belastningen på 255 kg får inte överskridas.
- Selen används vid lyft av en person i sittande ställning.
- Assistenten måste uppmärksamma brukarens tillstånd när selen används.
- Selen används med Guldmanns lyftbygel.

1.05 Viktigt/försiktighetsåtgärder

- Läs instruktionerna noga innan selen används.
- Den maximala belastningen för selen får aldrig överskridas.
- Selen får bara användas för att lyfta en person.
- Innan selen används måste den undersökas enligt punkt 2.02.
- Använd aldrig en sele som är för stor för användaren.
- Reparationer får bara utföras av tillverkaren.
- Alla allvarliga händelser som inträffar i samband med den här enheten ska rapporteras till tillverkaren och den lokala behöriga myndigheten.

1.06

UHF RFID- enhet



Den här produkten har en passiv UHF RFID- enhet integrerad i produktetiketten. RFID- enheten kan användas för produktstyrning och spårningsändamål. RFID-enheten är läsbar med utrustning som uppfyller EPC global UHF klass I Gen 2 ISO 18000-63.

1.07

Etiketter och märkning



CE-märkning



Medicintekniska produkter Klass I i enlighet med EU: s MDR-föreskrift



Läs handboken före användning

Exempel på serienummeretikett

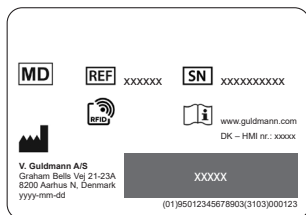

Inspektionsetikett

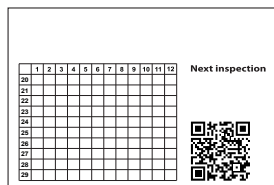

Produktetikett

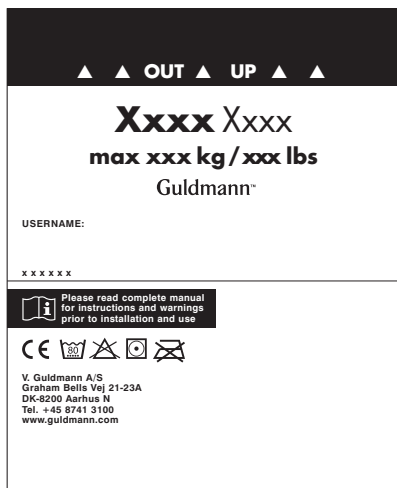

Storleksetikett



Om du har frågor kring val av lyftselar ska du kontakta din leverantör.

Viktigt!

Planera förflyttningen. Lämna inte brukaren utan uppsikt i selen. Starta inte lyften förrän du kontrollerat att användaren inte kan fastna och att selen inte tar i sängen, rullstolen etc. Brukarens huvud, armar, händer och fötter får inte riskera att fastna någonstans. Var försiktig med eventuella slangar och kablar kopplade till brukaren och/eller annan utrustning. Kontrollera att handreglaget och tillhörande kabel går fritt från lyften, patienten och andra föremål innan någon förflyttning genomförs.

Guldmann tar inget ansvar för felaktigheter eller olyckor som kan inträffa som ett resultat av felaktig användning av lyftselen eller på grund av bristande uppmärksamhet från assistenten eller brukaren. Om selen används i kombination med produkter som inte tillverkas av Guldmann måste en riskutvärdering utföras av kvalificerad personal.

Lyftbygel, 4 upphängningspunkter

OBS!

Var observant när du placerar selens lyftband på lyftbygel. Kontrollera att lyftselen band är korrekt placerade i bygelns krokar. Vid tryck uppåt på handkontrollen stanna kort och kontrollera igen att selens lyftband förblir rätt placerade i bygelns krokar ett så kallat "säkerhetsstopp" (Fig 1).

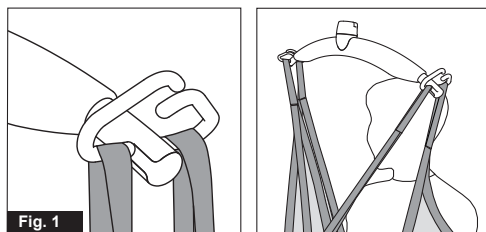

Lyftbygel

OBS!

Var uppmärksam när du placerar selbanden i lyftbygel. Kontrollera att selbanden har dragits helt genom gummisäkerhetsstoppet (A) och är placerade korrekt i kroken på lyftbygel. När du trycker på knappen upp på handkontrollen, kontrollera då igen att selbanden förblir i den korrekta positionen i lyftbygelns krok ett så kallat "säkerhetsstopp" (fig. 1a and fig. 1b).

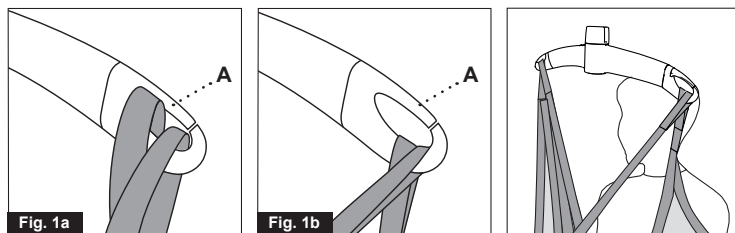

Placera selen, se avsnitt 8-9.

2.00 Underhåll

2.01 Rengöring



Normalt tvättprogram vid indikerad temperatur



Använd inte blekmedel



Torktumla vid låg temperatur



Får ej strykas

2.02 Dagliga underhållsrutiner

Kontrollera att selen inte är sliten eller skadad före användning enligt följande checklista som inte är avsedd att täcka alla, potentiella inspektionssteg. De potentiella skadorna kan variera. Avgöranden på plats av inspektör har företräde.

Checklista för inspektion av sele

Kontrollera följande innan Guldmann-selen/tillbehöret används:

Är selen ren?

Följ avdelningens specifika procedur för infektionskontroll.

Är selens etikett synlig, läsbar och fullständig?

Om selens etikett saknas, är oläslig eller ofullständig kan det försvåra eller omöjliggöra identifiering av selens storlek, funktion och kapacitetsbegränsning.

Är lyftbanden och sömmarna intakta?

- Leta efter brustna eller slitna sömmar
- Leta efter knutar i lyftbanden
- Leta efter tecken på om lyftbanden är nötta eller slitna
- Leta efter hål eller punkteringar
- Leta efter partiklar i tyg och lyftband

Är tyget intakt?

- Leta efter onormala förslitningsmönster, överdriven nötning eller slipning
- Leta efter skärmärken eller nött tyg
- Leta efter ovanlig eller markant missfärgning
- Leta efter punkteringar, rivmärken eller hål
- Leta efter skeva eller osäkra sömmar
- Leta efter brännmärken efter syra/kaustiksoda/värme
- Leta efter ändringar i materialkonsistens, t.ex. ökad hårdhet
- Leta efter inbäddade partiklar

Har selens form förändrats, gjorts kortare eller längre i förhållande till originalstorlek tex med knutar, tejp eller andra metoder?

Slutsats

Om selen visar spår av något eller några av ovanstående villkor måste den tas ur bruk oavsett hur mycket personen som ska lyftas, väger.

2.03

Kassering av selar

Selar kasseras genom förbränning. Vid korrekt förbränning bildas koldioxid och vatten.

3.00

Service och livslängd

3.01

Säkerhets-/serviceinspektioner

Enligt den internationella standarden EN/ISO 10535, "Lyftar för personer med funktionsnedsättning – Krav och provningsmetoder" måste en kontroll utföras var sjätte månad.

Inspektionen av selen måste vara noggrann, systematisk och regelbunden. Dessutom rekommenderas såväl praktiska som visuella inspektioner.

Vissa former av skador är mycket lättare att upptäcka via praktisk inspektion än genom bara visuell inspektion. Till exempel: Materialstyvhet, felaktiga lyftband och slitet tyg. Dessa hittas bäst genom fysisk kontakt med selen. Visuellt inspektion kommer förmodligen inte att hitta alla former av skador på selen.

Följ rutiner och procedurer i skriften dokumentation vid inspektion av selen. Dokumentationen ska innehålla information om tillverkaren, selens artikelnummer, bredd och längd, selens unika ID-nummer (viktigt för att särskilja liknande selar) samt selens kondition. Annan viktig information kan också vara mottagningsdatum eller första användningsdatum och andra viktiga specialfunktioner.

Var försiktig med skadade och felaktiga selar och ta dem ur bruk. Sluta använd selen om ett eller flera villkor uppfylls:

- Märken efter kemiska medel eller korrosion
- Smält- eller brännmärken
- Revor, hål eller skärmärken
- Slitna eller skadade sömmar
- Selens etikett saknas, är oläslig eller ofullständig
- Knutar på selen
- Förslitning
- Andra synliga skador som kan göra att selens kondition ifrågasätts.

Inspektionerna av selen utförs för att skydda patienter, vårdpersonal och för den övergripande säkerheten på avdelningen. Ett inspektionssystem för selar har ytterligare fördelar. Systematiska inspektioner gör att skadeutvecklingen kan kontrolleras och därigenom sänka underhållskostnaderna. Inspektionsproceduren kan också bidra till att inte flera selar av samma storlek och typ hålls i lager.

Obs! Inspektioner ska utföras av en lämplig, kvalificerad person som är bekant med selens design, användning och underhåll.

Några exempel på skador på en syntetisk sele ^{x)}

Kemiska/kaustiska brännskador



Trasig söm



Trasig eller nött väv

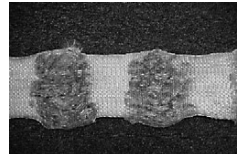

Knutar



Smältning/Förkolnad



^{x)} *exempelbilderna är inte avsedda att visa alla typer av potentiella skador*

3.02 Livslängd

Selens livslängd är individuell och avgörs av hur den används, tvättas etc. Innan selen används måste den undersökas i enlighet med beskrivningen i avsnitt 2.02 och om den inte uppfyller villkoren ska den kasseras.

4.00 Tekniska specifikationer

Lyftkapacitet (säker arbetsbelastning): 255 kg
Material Polyester

5.00 EU-försäkran om överensstämmelse

Produkten är tillverkad enligt överensstämmelse med Europaparlamentets och Rådets Förordning (EU) 2017/745 av den 5 april 2017, som medicintekniska produkter klass I.

6.00 Miljöpolicyutlåtande – V. Goldmann A/S

Goldmann arbetar fortlöpande för att företagets inverkan på miljön, både lokalt och globalt, ska vara så liten som möjligt.

Goldmanns mål är att:

- Följa aktuell miljölagstiftning (t.ex. WEEE- och REACH-direktiven)
- Säkerställa att vi i så stor utsträckning som möjligt använder oss av material och komponenter som uppfyller RoHS-kraven
- Se till att våra produkter inte har onödigt negativ inverkan på miljön vad gäller användning, återvinning och kassering
- Se till att våra produkter bidrar till en positiv arbetsmiljö på de ställen där de används

Inspektioner utförs årligen av Århus kommuns natur- och miljöavdelning med utgångspunkt i avsnitt 42 i den danska miljöskyddslagen.

7.00 Garanti och servicevillkor**A. Garanti**

Goldmann garanterar att företagets utrustning är fri från väsentliga skador förutsatt att den används på normalt sätt och att den i huvudsak kommer att fungera i enlighet med specifikationerna i den dokumentation som medföljer utrustningen.

Denna uttryckliga garanti gäller under ett års tid från och med datumet för det ursprungliga inköpet och installationen ("garantiperioden"). Om ett giltigt anspråk görs under garantiperioden som avser funktionsfel eller defekter hos utrustningen kommer Goldmann att reparera eller byta ut utrustningen utan kostnad för dig. Goldmann avgör enligt eget gottfinnande huruvida utrustningen ska repareras eller bytas ut.

Garantin omfattar inte delar av utrustningen som har skadats eller missbrukats av användaren eller annan part. Garantin omfattar inte delar av utrustningen som har förändrats eller manipulerats av användaren eller annan part. Guldmann garanterar inte att funktionerna hos lyftanordningen uppfyller dina krav eller att den fungerar utan driftstopp eller funktionsfel.

Denna garanti ersätter alla andra uttryckliga eller underförstådda garantier, oavsett om de är muntliga, skriftliga eller underförstådda, och ovanstående avhjälpande åtgärder är de enda som du är berättigad till. Endast en behörig tjänsteman hos Guldmann får förändra denna garanti eller ytterligare garantier med bindande verkan för Guldmanns del. Därutöver utgör inte ytterligare budskap som exempelvis reklam eller presentationer, muntliga eller skriftliga, någon form av garanti som utställts av Guldmann.

Denna garanti upphör att gälla om utrustningen används och underhålls på ett sätt som inte överensstämmer med avsett ändamål eller i strid med de instruktioner som medföljer produkten. För att garantin ska fortsätta att gälla under hela garantiperioden måste all service av utrustningen utföras av en tekniker utsedd av Guldmann. De delar eller komponenter som repareras eller byts ut av en tekniker utsedd av Guldmann omfattas också av garantin under återstoden av garantiperioden.

B. Service eller reparation

Kontakta Guldmanns reparationsavdelning för att få ett godkännande att returnera eventuella defekta produkter under garantiperioden. Du får då ett returnummer samt den adress som produkten ska returneras till för garantiservice eller utbyte. Skicka inte produkter som omfattas av garanti till Guldmann utan att först ha erhållit ett returnummer.

Om produkten ska transporteras, förpacka den noga i en kraftig kartong för att förhindra skador. I förpackningen ska returnummer, en kort beskrivning av felet och din returadress och telefonnummer inkluderas. Guldmann bär inte risken för förlust eller skada under transport, och vi rekommenderar därför att du försäkrar kollit.

Sit-On-selen skall alltid läggas på i liggande ställning.

Böj eller korsade det ena benet (övre) mot den sida som du vill rulla användaren. För samma sidas arm framåt över bröstkorgen.

Be användaren vända huvudet åt samma håll.

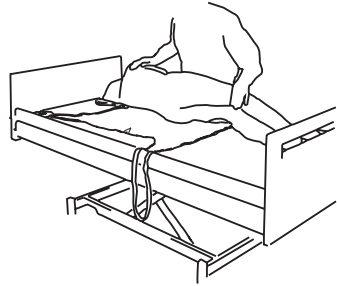

För att säkra centrerung av selen ska markering av mittpunkten på selenfölja användarens ryggrad.

Inskärningen på lyftselen ska placeras vid användarens höft.

Vänd användaren på rygg och dra fram selen på den andra sidan.

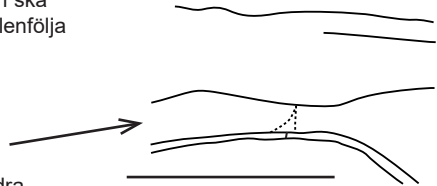

Var uppmärksam på att använda rätt bredd på lyftbygeln.

Kontrollera att selen inte rör sig upp under låren vid lyft från liggande ställning.

Montera lyftbanden på lyftbygeln.

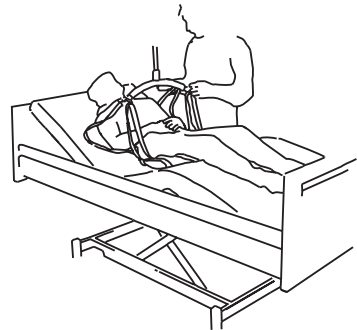

Ändra sängens inställning till sittande.

Lyft med Sit-On-selen skall alltid ske från sittande ställning.

Det är funktionsnivån som avgör om armarna skall vara innanför eller utanför.

En person som är förlamad i ena sidan skall ha den lamma armen innanför selen.

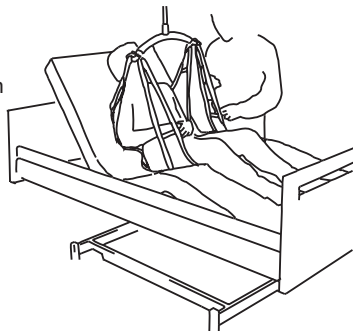

Lyft tills alla banden är belastade och kontrollera alla infästningar.

Du kan sänka sängen innan du lyfter användaren.

Lyft inte högre än nödvändigt. Utför ovan steg i omvänd ordning, när användaren skall tillbaka i sängen.

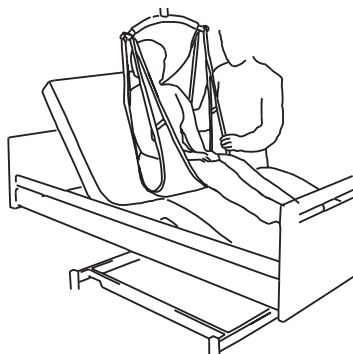

Vid placering i rullstol, tippa stolen något bakåt och tryck på knäna för att få användaren så långt tillbaka i stolen som möjligt.

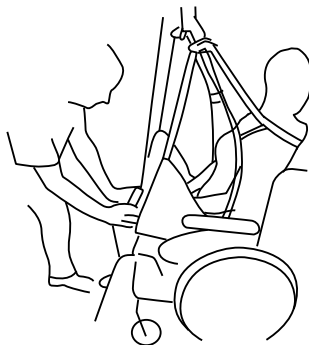

Placera Sit-On High

Sit-On High selen skall alltid läggas på i liggande ställning.

Bøj eller korsa det ena benet (övre) mot den sida som du vill rulla användaren.

För samma sidas arm framåt över bröstkorgen.

Be användaren vända huvudet åt samma håll.

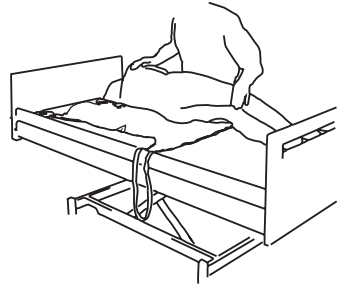

För att säkra centrerung av selen ska markering av mittpunkten på selen följa användarens ryggrad.

Inskärningen på lyftselen ska placeras vid användarens höft.

Överkant på selen skall stödja huvudet. Vänd användaren på rygg och dra fram selen på den andra sidan.

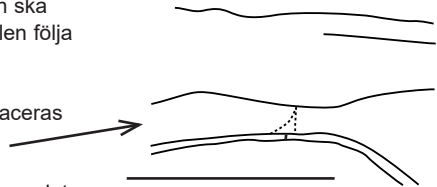

Var uppmärksam på att använda rätt bredd på lyftbygeln.

Kontrollera att selen inte rör sig upp under låren vid lyft från liggande ställning.

Montera lyftbanden på lyftbygeln.

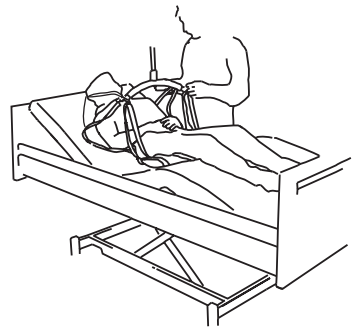

Ändra sängens inställning till sittande.

Lyft med Sit-On High selen skall alltid ske från sittande ställning.

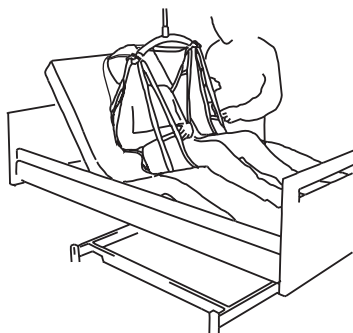

Lyft tills alla banden är belastade och kontrollera alla infästningar.

Du kan sänka sängen innan du lyfter användaren.

Lyft inte högre än nödvändigt.

Utför ovan steg i omvänd ordning, när användaren skall tillbaka i sängen.

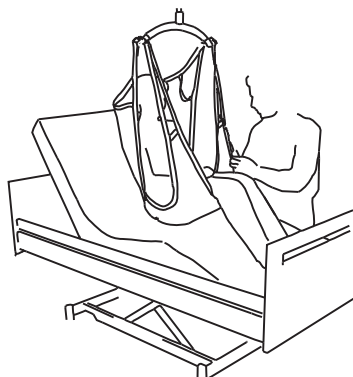

Vid placering i rullstol, tippa stolen något bakåt och tryck på knäna för att få användaren så långt tillbaka i stolen som möjligt.

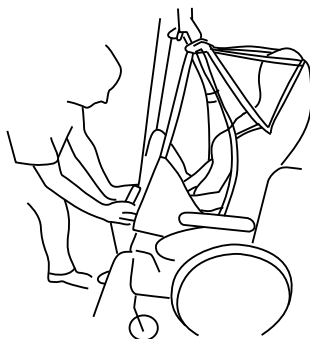

FR Harnais Sit-On et Sit-On High

Vers. 101.00

Réf.:
2950X1 Sit-On
2960X1 Sit-On High

1.00	Application et utilisation	57
1.01	Fabricant	57
1.02	Objectif prévu	57
1.03	Domaine d'utilisation	57
1.04	Conditions d'utilisation	57
1.05	Important/précautions	57
1.06	Étiquette RFID UHF	58
1.07	Étiquettes et marquage	58
1.08	Utilisation	59
2.00	Entretien	60
2.01	Nettoyage	60
2.02	Procédures d'entretien quotidiennes et obligatoires	61
2.03	Mise au rebut des harnais	61
3.00	Service et durée de vie	62
3.01	Inspections	62
3.02	Durée de vie	63
4.00	Spécificités techniques	63
5.00	Déclaration de conformité EU	63
6.00	Déclaration de politique environnementale – V. Guldmann A/S	64
7.00	Conditions de garantie et de maintenance	64
A.	Garantie	64
B.	Maintenance ou réparation	65
8.00	Utilisation du harnais Sit-On	66
9.00	Utilisation du harnais Sit-On High	68

1.00 Application et utilisation

1.01 Fabricant

V. Guldmann A/S
Graham Bells Vej 21-23A
DK-8200 Aarhus N
Tel. +45 8741 3100
www.guldmann.com

1.02 Objectif prévu

Le harnais est conçu pour soulever ou soutenir une personne ou des parties du corps du patient.

1.03 Domaine d'utilisation

Le harnais est adapté pour une utilisation dans les hôpitaux, les maisons de retraite médicalisées, les institutions, les centres de réadaptation et dans les maisons privées.

1.04 Conditions d'utilisation

Il peut s'utiliser avec un lève-personne mobile ou un module de levage sur rail. Il est idéal pour transférer une personne depuis son lit vers son fauteuil roulant, en position allongée comme cela est requis.

Le harnais est conçu pour déplacer une personne qui est amenée à y rester pendant une longue période à cause d'un fauteuil roulant trop lourd ou spécialement adapté à cette personne. Le matériau prévient la génération de chaleur entre le corps du patient et le harnais. Lorsque vous utilisez le harnais sur des personnes ayant des problèmes de peaux, vous devez être attentif pendant la mise en place et évaluer le niveau de ses problèmes avant toute utilisation.

Pour utiliser ce harnais, les conditions suivantes doivent être remplies :

- Le harnais doit être utilisé par du personnel formé ou des personnes ayant reçu des instructions quant à son utilisation.
 - Le harnais utilisé doit être de taille adéquate.
 - La charge maximale du harnais (255 kg) ne doit pas être dépassée.
 - Le harnais est utilisé pour soulever une personne en position assise.
 - Le personnel assistant doit veiller au bien-être de l'utilisateur du harnais.
 - Ce harnais s'utilise avec le cintre de levage Guldmann.
-

1.05 Important/précautions

- Avant d'utiliser le harnais, lisez attentivement les instructions relatives à l'utilisation.
- La charge maximale du harnais ne doit jamais être dépassée.
- Le harnais doit uniquement être utilisé pour lever une personne.
- Avant toute utilisation, le harnais doit être examiné conformément aux indications du paragraphe 2.02.

- N'utilisez jamais un harnais trop grand pour l'utilisateur.
- Les réparations éventuelles doivent être exclusivement pratiquées par le fabricant.
- Tout incident grave avec cet appareil doit être reporté au fabricant et aux autorités locales compétentes.

1.06 Étiquette RFID UHF



Ce produit comporte une étiquette RFID UHF passive intégrée dans l'étiquette du produit. L'étiquette RFID peut être utilisée à des fins de gestion et de suivi des matériels.

L'étiquette RFID est lisible avec un équipement conforme à la norme EPC Global UHF Classe I Gen 2 ISO 18000-63.

1.07 Étiquettes et marquage



Marquage CE



Dispositif médical class I en accordance avec la réglementation EU MDR



Lisez le manuel avant toute opération

Exemple d'étiquette de numéro de série

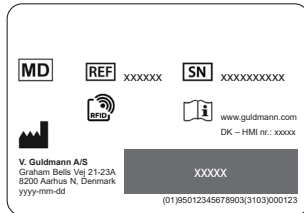

Étiquette d'inspection

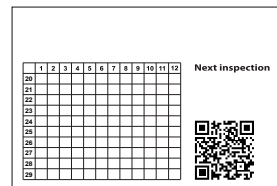

Etiquette du produit

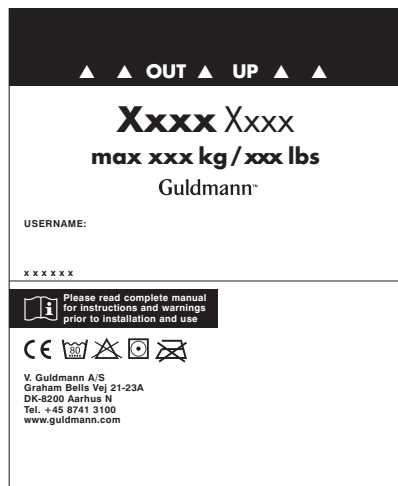

Taille des étiquettes

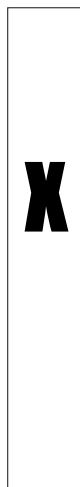

1.08

Utilisation

En cas de doute concernant le choix ou l'utilisation d'un harnais de levage, veuillez contacter votre fournisseur.

Important !

Planifiez le déplacement. Évitez de laisser l'utilisateur sans surveillance dans le harnais de levage.

Ne commencez pas le levage tant que vous ne vous êtes pas assuré que l'utilisateur ne peut être piégé et que le harnais ne peut se coincer dans le lit, le fauteuil roulant, etc. La tête, les bras, les mains et les pieds de l'utilisateur ne doivent pas risquer d'être coincés. Faites attention aux tubes et aux fils qui sont fixés à l'utilisateur ou à l'équipement. Vérifiez que la télécommande et son câble ne risquent pas d'être gênés par le harnais, le patient ou un autre objet avant d'activer le module pour le faire descendre ou monter.

Guldmann ne sera pas responsable des défauts ou des accidents dus à une utilisation incorrecte du harnais de levage ou à un défaut d'attention de la part du soignant ou de l'utilisateur. Si le harnais est utilisé avec des produits non fabriqués par Guldmann, une personne qualifiée doit effectuer une évaluation des risques.

Cintre de levage, 4 points d'accroche

Attention!

Soyez vigilant quand vous placez les boucles dans les mousquetons. Vérifiez que les boucles ont bien été placées dans les mousquetons du cintre. Appuyez une première fois sur la télécommande pour soulever le patient, vérifiez encore une fois que toutes les boucles sont bien main-

tenues dans les mousquetons du cintre de levage avant de continuer l'opération de levage (Fig 1).

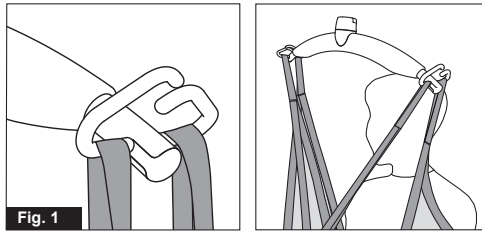

Cintre de levage

Attention !

Soyez vigilant quand vous placez les lanières dans les crochets. Vérifiez que les lanières sont tirées à travers le cran de sécurité en caoutchouc et bien placées dans le crochet. Quand vous appuyez sur la télécommande pour soulever le patient, vérifiez encore une fois que toutes les lanières sont bien maintenues dans les crochets du cintre de levage. (fig. 1a and fig. 1b).

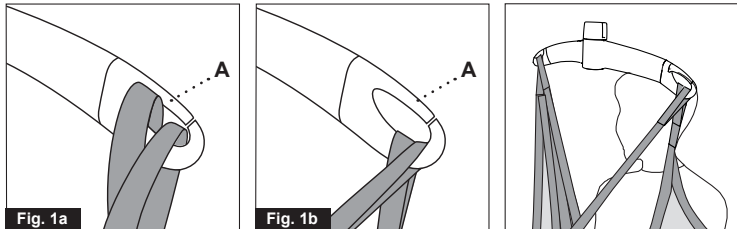

Mise en place du harnais, voir chapitre 8-9

2.00 Entretien

2.01 Nettoyage



Lavage normal à la température indiquée



N'utilisez pas d'agent de blanchiment



Séchage en tambour à faible température



Ne pas repasser

2.02**Procédures d'entretien quotidiennes et obligatoires**

Assurez-vous que le harnais de levage ne présente aucun signe de dommage ou d'usure avant de l'utiliser, conformément à la liste de contrôle suivante, non exhaustive quant aux mesures d'inspection possibles. Les dommages éventuels peuvent varier. Le jugement de l'inspecteur ou du site prévaut.

Liste d'inspection des harnais

Avant d'utiliser un harnais ou un accessoire Guldmann, contrôlez les points suivants :

Le harnais est-il propre ?

Respectez la procédure de contrôle des infections spécifique à l'établissement.

L'étiquette du harnais est-elle présente, lisible et complète ?

L'absence partielle ou totale d'étiquette ou son manque de lisibilité pourrait compromettre la bonne identification de la taille et/ou de la limite de capacité du harnais.

Les sangles de levage et les mailles sont-elles intactes ?

- Vérifiez l'absence de mailles usées ou déchirées.
- Vérifiez l'absence de nœuds sur les sangles.
- Vérifiez l'absence de déchirures ou de sangles effilochées.
- Vérifiez l'absence d'accrocs, de perforations ou de trous.
- Vérifiez l'absence de particules dans le tissu des sangles.

Le tissu est-il intact ?

- Vérifiez l'absence d'usures anormales ou excessives ou de traces d'abrasion.
- Vérifiez l'absence de coupures ou de tissu effiloché.
- Vérifiez l'absence de décoloration inhabituelle ou significative.
- Vérifiez l'absence d'accrocs, de perforations, d'usures ou de trous.
- Vérifiez l'absence de coutures effilochées ou non protégées.
- Vérifiez l'absence de brûlures acides, caustiques ou thermiques.
- Vérifiez l'absence de modifications de l'uniformité du matériau, comme une rigidité accrue.
- Vérifiez l'absence de particules intégrées.

La forme du harnais a-t-elle été modifiée, raccourcie ou élargie par rapport à sa taille d'origine (en utilisant des nœuds, aiguilles, de l'adhésif ou une autre méthode) ?**Conclusion**

Si le harnais présente une défaillance dans l'un des domaines ci-dessus, il doit être mis hors service quel que soit le poids de la personne levée.

2.03**Mise au rebut des harnais**

Les harnais sont éliminés par incinération. Grâce à une incinération correcte, le polyester se dégrade en dioxyde de carbone et en eau.

3.01

Inspections

Conformément à la norme internationale EN/ISO 10535 « Lève-personnes pour transférer des personnes handicapées – Exigences et méthodes d'essai », une inspection doit être réalisée tous les 6 mois.

La procédure d'inspection du harnais doit être soignée, systématique et régulière. En outre, des inspections pratiques et visuelles sont également recommandées.

Certaines formes de dommages sont bien plus perceptibles par inspection pratique que par inspection visuelle, comme la rigidité du matériau, les défauts des sangles et l'usure du tissu. Ces défauts se remarquent par contact physique avec le harnais. Une inspection visuelle ne permet pas de détecter tous les types de dommages sur les harnais.

Prévoyez de consigner et de remettre les éventuelles observations liées aux inspections des harnais. La documentation doit inclure les informations suivantes : le nom du fabricant, le numéro du stock de harnais, la largeur et la longueur, le numéro d'identification unique du harnais (important pour différencier des harnais similaires) ainsi que son état. D'autres informations importantes peuvent également inclure la date de réception ou de première utilisation au sein de vos installations et toute autre caractéristique spéciale.

Éléments à prendre en compte pour évaluer l'endommagement ou la déféctuosité d'un harnais et son éventuelle mise hors service : cessez d'utiliser le harnais s'il présente un ou plusieurs des points suivants :

- Marques de brûlure chimique ou de corrosion
- Marques de brûlure ou de fusion
- Accrocs, perforations, déchirures ou coupures
- Mailles déchirées ou usées
- Étiquettes de harnais manquantes, illisibles ou incomplètes
- Présence de nœuds dans le harnais
- Usure et déchirures
- Autres dommages visibles susceptibles d'entraîner une baisse de résistance du harnais

Les inspections sur le harnais sont menées pour protéger les patients, le personnel soignant et la sécurité globale de l'établissement. Le système d'inspection des harnais présente des avantages supplémentaires. Les inspections systématiques permettront d'identifier les dommages en cours de formation et donc de réduire potentiellement les coûts. La procédure d'inspection peut aussi contribuer à s'assurer que plusieurs harnais de la même taille et du même type ne sont pas stockés.

REMARQUE : Les inspections doivent être réalisées par une personne avisée et correctement formée à la conception, à l'utilisation et à l'entretien des harnais.

Exemples visuels de dommages du harnais synthétique ^{x)}

Brûlures chimiques ou caustiques



Mailles cassées



Sangle écrasée/effilochée

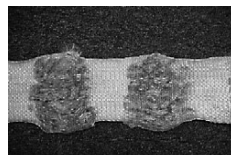

Nœuds



Fusion/surchauffe

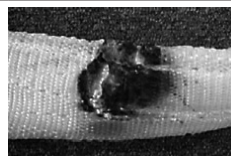

^{x)} Les exemples de dommages visuels ne sont pas destinés à représenter tous les types de dommages potentiels

3.02

Durée de vie

La durée de vie du harnais est individuelle et dépend de son mode d'utilisation, de lavage, etc. Avant usage, le harnais doit être examiné en accord avec la description du paragraphe 2.02. S'il n'est pas conforme aux conditions d'inspection, il doit être jeté si nécessaire.

4.00

Spécificités techniques

Capacité de levage, CMU 255 kg
Matériaux Polyester

5.00

Déclaration de conformité EU

Ce produit est un dispositif médical de classe I, conformément au Règlement (UE) 2017/745 du Parlement Européen et du Conseil du 5 avril 2017.

Guldmann travaille en permanence à réduire au minimum l'impact de l'entreprise sur l'environnement au niveau local comme au niveau mondial.

Guldmann poursuit les objectifs suivants :

- Respecter la législation actuelle sur l'environnement (directives DEEE et REACH p. ex.).
- Veiller à utiliser, autant que possible, des matériaux et composants qui satisfont à la directive RoHS.
- Veiller à ce que nos produits n'aient pas d'impacts négatifs inutiles sur l'environnement au moment de leur utilisation, de leur recyclage ou de leur élimination.
- Veiller à ce que nos produits contribuent à un environnement de travail positif dans les lieux où ils sont utilisés.

Des inspections annuelles sont réalisées par le département de la nature et de l'environnement de la ville d'Århus avec comme référence la section 42 de la loi danoise sur la protection de l'environnement.

Garantie

Guldmann garantit que son équipement est exempt de défauts matériels dans des conditions normales d'utilisation et fonctionne dans le respect des spécifications énoncées dans la documentation fournie avec l'équipement.

La présente garantie s'applique pendant une période d'un an à compter de la date de l'achat initial et de l'installation (la « Période de garantie »). Si une réclamation valable est formulée pendant la Période de garantie pour cause de dysfonctionnement ou de défaut de l'équipement, Guldmann s'engage à réparer ou à remplacer l'équipement sans frais supplémentaires pour vous. Guldmann se réserve le droit, à sa seule discrétion, de juger si l'équipement doit être réparé ou remplacé.

La garantie ne couvre aucune pièce de l'équipement endommagé ou ayant fait l'objet d'un usage abusif par l'utilisateur ou un tiers. La garantie ne couvre aucune pièce de l'équipement ayant fait l'objet d'une quelconque transformation ou modification par l'utilisateur ou un tiers. Guldmann ne peut garantir que le fonctionnement du dispositif de levage répondra à vos exigences, et s'utilisera sans interruption ou défaut.

La présente garantie remplace toutes les autres garanties formelles ou tacites, qu'elles soient orales, écrites ou implicites, et les mesures décrites ci-dessus constituent vos seules et uniques voies de recours. Seuls les agents autorisés de Guldmann sont autorisés à apporter des modifications à la présente garantie ou à toute autre garantie liant Guldmann. En conséquence, toute autre déclaration, de type publicité ou présentation, tant écrite qu'orale, ne constitue aucunement une garantie donnée par Guldmann.

La présente garantie sera considérée comme nulle et non avenue si l'équipement est utilisé et entretenu d'une manière incompatible avec son utilisation prévue ou les instructions fournies avec le produit. En outre, afin que la garantie demeure en vigueur pendant toute la Période de garantie, toutes les opérations de maintenance doivent être effectuées par un technicien désigné par Guldmann. Les pièces ou composants réparés ou remplacés par un technicien désigné par Guldmann sont couverts pendant le reste de la Période de garantie.

B. Maintenance ou réparation

Veillez vous mettre en relation avec le service de réparation de Guldmann pour obtenir l'autorisation de retourner tout article défectueux pendant la Période de garantie. Un numéro d'autorisation de retour ainsi qu'une adresse vous seront alors envoyés pour le retour de l'article en vue de son remplacement ou de sa réparation. Ne retournez en aucun cas les articles sous garantie à Guldmann sans disposer au préalable d'un numéro d'autorisation de retour.

Pour les retours par voie postale, emballez soigneusement l'article dans un emballage solide afin d'éviter tout dommage. N'oubliez pas de renseigner votre numéro d'autorisation de retour, une courte description du problème ainsi que l'adresse de retour et un numéro de téléphone. Guldmann décline toute responsabilité en cas de perte ou de dommage pendant le retour, c'est pourquoi nous vous recommandons d'assurer le contenu du colis.

Les harnais Sit-On doivent toujours être installés en position allongée.

Repliez ou croisez une jambe (supérieure) du côté où vous voulez enrouler l'utilisateur.

Passez le bras du même côté sur la poitrine.

Faites tourner la tête de l'utilisateur dans le même sens.

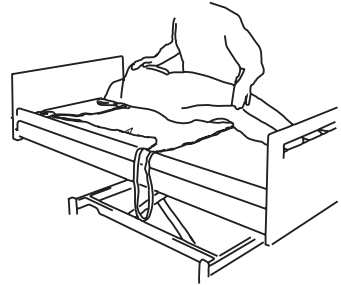

Pour s'assurer que le harnais est centré, les repères centraux et la poche doivent suivre la colonne vertébrale de l'utilisateur.

Le bord inférieur du harnais doit être placé à deux doigts du pli du genou.

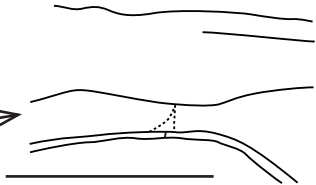

Retournez l'utilisateur sur le dos et tirez le harnais de l'autre côté.

Assurez-vous d'utiliser une largeur adaptée de la sangle de levage.

Vérifiez que le harnais ne glisse pas sous les cuisses de l'utilisateur au moment de la levée de la position allongée.

Attachez les bandes Velcro sur la sangle de levage.

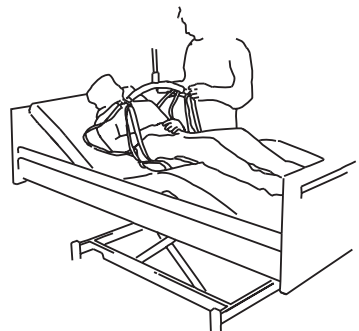

Réglez le lit en position assise.

Le levage avec le harnais Sit-On doit toujours être effectué en position assise.

Le degré de contrôle de l'utilisateur de son corps détermine si les bras doivent être placés à l'intérieur ou à l'extérieur du harnais.

Si une personne est hémiplégique, le bras paralysé devra être placé dans le harnais.

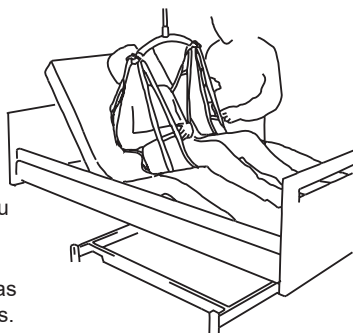

Procédez au levage jusqu'à ce que les bandes Velcro soient tendues puis vérifiez toutes les attaches.

Il convient d'abaisser la hauteur du lit avant de soulever l'utilisateur. Il se sent plus en sécurité et vous n'avez pas à soulever l'utilisateur plus que nécessaire.

Inversez cette procédure pour replacer l'utilisateur dans le lit.

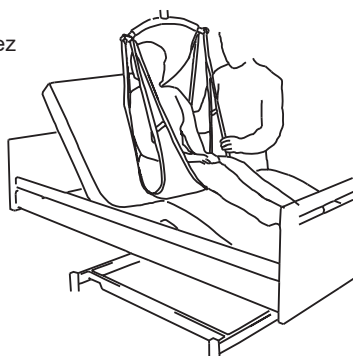

Lorsque vous installez l'utilisateur dans un fauteuil roulant, faites basculer légèrement le fauteuil vers l'arrière et poussez les genoux de l'utilisateur pour l'installer le plus au fond possible dans le siège du fauteuil.

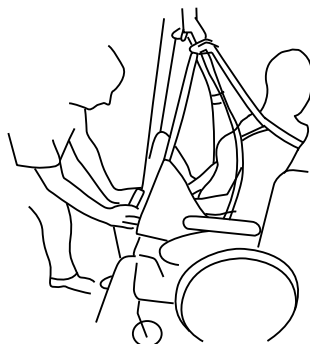

Utilisation du harnais Sit-On High

Les harnais Sit-On doivent toujours être installés en position allongée.

Repliez ou croisez une jambe (supérieure) du côté où vous voulez enrouler l'utilisateur.

Passez le bras du même côté sur la poitrine.

Faites tourner la tête de l'utilisateur dans le même sens.

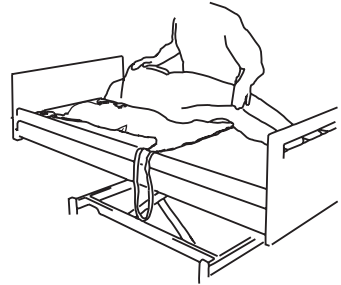

Pour s'assurer que le harnais est centré, les repères centraux et la poche doivent suivre la colonne vertébrale de l'utilisateur.

Le bord inférieur du harnais doit être placé à deux doigts du pli du genou.

Le bord supérieur du harnais doit être en mesure de supporter la tête de l'utilisateur.

Retournez l'utilisateur sur le dos et tirez le harnais de l'autre côté.

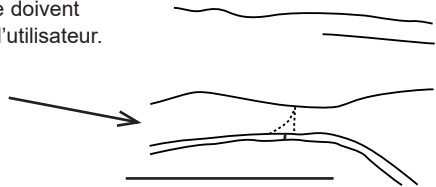

Assurez-vous d'utiliser la largeur appropriée de la sangle de levage.

Vérifiez que le harnais ne glisse pas sous les cuisses de l'utilisateur lors du levage depuis la position assise.

Attachez les bandes de levage sur le cintre de levage.

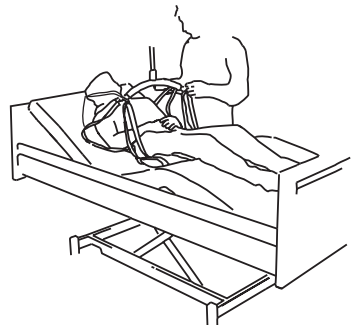

Ajustez le lit en position assise.

Le levage avec le harnais Sit-On High doit toujours être effectué en position assise.

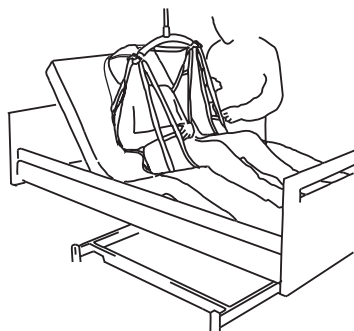

Procédez au levage jusqu'à ce que les bandes Velcro soient tendues puis vérifiez toutes les attaches.

Il convient d'abaisser la hauteur du lit avant de soulever l'utilisateur. Il se sent plus en sécurité et vous n'avez pas à soulever l'utilisateur plus que nécessaire.

Inversez cette procédure pour replacer l'utilisateur dans le lit.

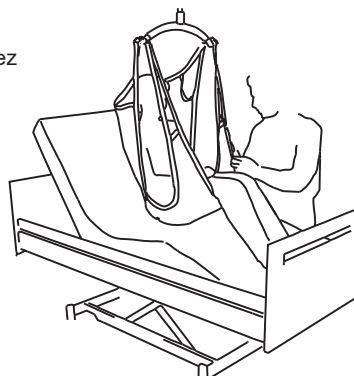

Lorsque vous installez l'utilisateur dans un fauteuil roulant, faites basculer légèrement le fauteuil vers l'arrière et poussez les genoux de l'utilisateur pour l'installer le plus au fond possible dans le siège du fauteuil.

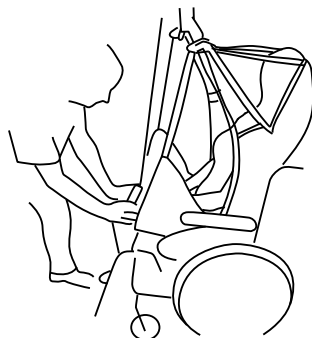

IT Imbragature Sit-On e Sit-On Alta

Vers. 101.00

Cod.art.:

2950X1 Sit-On

2960X1 Sit-On Alta

1.00	Scopo e utilizzo	71
1.01	Produttore	71
1.02	Scopo previsto	71
1.03	Area di utilizzo	71
1.04	Condizioni d'uso	71
1.05	Importante/Precauzioni	71
1.06	Tag RFID UHF	72
1.07	Etichette e marcatura	72
1.08	Uso	73
2.00	Manutenzione	74
2.01	Pulizia	74
2.02	Operazioni quotidiane di manutenzione	75
2.03	Smaltimento delle imbragature	75
3.00	Riparazioni e vita utile	76
3.01	Ispezioni di sicurezza/manutenzione	76
3.02	Vita utile	77
4.00	Specifiche tecniche	77
5.00	Dichiarazione di conformità EU	77
6.00	Dichiarazione sulla politica ambientale – V. Guldmann A/S	78
7.00	Garanzia e condizioni di assistenza	78
A.	Garanzia	78
B.	Manutenzione o riparazione	79
8.00	Posizionamento dell'imbragatura Sit-On	80
9.00	Posizionamento dell'imbragatura Sit-On Alta	82

1.00 **Scopo e utilizzo**

1.01 **Produttore**
V. Guldmann A/S
Graham Bells Vej 21-23A
DK-8200 Aarhus N
Tel. +45 8741 3100
www.guldmann.com

1.02 **Scopo previsto**
L'imbragatura è progettata per sollevare o sostenere una persona o parti del corpo di una persona.

1.03 **Area di utilizzo**
L'imbragatura è adatta per l'uso in ospedali, case di cura, istituzioni, centri di riabilitazione e in case private.

1.04 **Condizioni d'uso**
L'imbragatura è stata progettata per essere utilizzata sia con i sollevatori mobili che con i sistemi di sollevamento a soffitto. E' ideale per sollevare una persona da e verso letti e sedie a rotelle in posizione sdraiata a seconda delle necessità.

L'imbragatura è progettata per sollevare una persona che rimane seduta nell'imbragatura stessa per lunghi periodi a causa del peso elevato o perchè siede in una carrozzina personalizzata. Il materiale impedisce la formazione di calore tra il corpo e l'imbragatura. Quando l'imbragatura è utilizzata per persone con piaghe da decubito o altri problemi della pelle, è necessario procedere con cautela e valutare i rischi legati alle piaghe da decubito ed ai problemi della pelle.

L'uso dell'imbragatura è soggetto a quanto segue.

- L'imbragatura deve essere utilizzata da personale qualificato o da persone che conoscano le istruzioni d'uso dell'imbragatura in questione.
- È necessario utilizzare la taglia corretta dell'imbragatura.
- Il carico massimo nominale, di 255 kg non deve essere superato.
- L'imbragatura va usata per persone in posizione seduta.
- L'assistente deve avere cura del benessere dell'utente durante l'utilizzo dell'imbragatura.
- L'imbragatura deve essere utilizzata con la barra di sollevamento Guldmann.

1.05 **Importante/Precauzioni**

- Leggere le istruzioni con attenzione prima di utilizzare l'imbragatura.
- Non è consentito superare il carico massimo dell'imbragatura.
- L'imbragatura può essere utilizzata soltanto per sollevare persone.

- Prima di utilizzare l'imbragatura, è necessario esaminarla come indicato al punto 2.02.
- Non usare mai un'imbragatura che risulti troppo grande per l'utente.
- Solo il produttore può effettuare eventuali riparazioni.
- Qualsiasi incidente verificatosi in relazione a questo dispositivo deve essere segnalato al produttore e all'autorità competente locale.

1.06 Tag RFID UHF



In questo prodotto è presente un tag RFID UHF passivo integrato nell'etichetta del prodotto. Il tag RFID può essere utilizzato per la gestione ed il monitoraggio delle informazioni. Il tag RFID è leggibile con apparecchiature conformi alla norma EPC global UHF Class I Gen 2 ISO 18000-63.

1.07 Etichette e marcatura



Marcatura CE



Medical Dispositivo Medico di Classe I in conformità al regolamento EU MDR



Leggere il manuale prima dell'uso

Esempio di etichetta del numero seriale

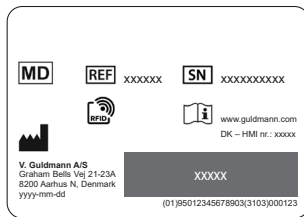

Etichetta di Ispezione

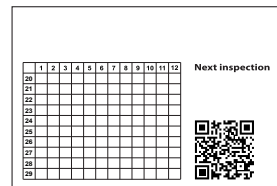

Etichetta del Prodotto

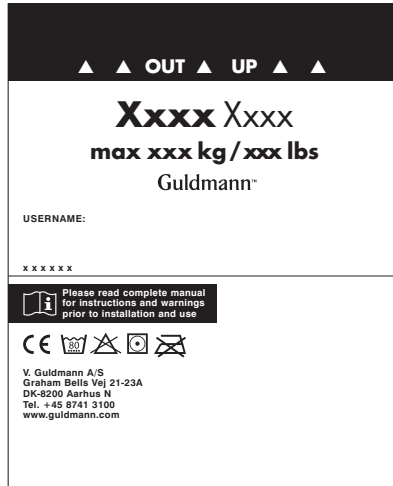

Formato Etichetta



1.08

Uso

In caso di dubbio nella scelta o utilizzo di un'imbragatura, contattare il proprio fornitore di fiducia.

Importante!

Pianificare lo spostamento. Evitare di lasciare solo l'utente nell'imbragatura di sollevamento.

Non iniziare a sollevare prima di avere verificato che l'utente non rischi di rimanere intrappolato e che l'imbragatura non si impigli sul letto, sulla sedia a rotelle, ecc. La testa, le braccia, le mani e i piedi dell'utente non devono correre il rischio di restare intrappolati. Prestare attenzione ai tubi e ai cavi collegati all'utente e/o all'attrezzatura. Verificare che il comando manuale e il cavo apposito siano liberi da ganci, dal paziente o da altri oggetti prima di alzare o abbassare il sollevatore.

Guldmann non si assume alcuna responsabilità per difetti o incidenti che possano verificarsi a seguito di un uso improprio dell'imbragatura o della mancanza di attenzione da parte dell'assistente sanitario o dell'utente. Se si utilizza l'imbragatura insieme a prodotti non fabbricati da Guldmann, è necessario che personale qualificato effettui una valutazione dei rischi.

Barra di presa a quattro punti di fissaggio

Attenzione!

Fare attenzione quando si collegano le cinghie di sollevamento dell'imbragatura ai ganci. Controllare che le cinghie siano state collocate correttamente nei ganci della barra di sollevamento. Quando si

preme il tasto sulla pulsantiera per sollevare l'utente, controllare nuovamente che tutte le cinghie restino posizionate correttamente nei ganci della barra di sollevamento (Fig. 1).

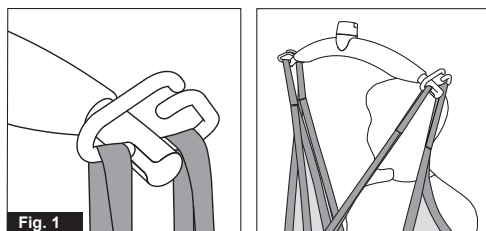

Barra di presa

Attenzione!

Prestare attenzione quando si fissa l'imbragatura di sollevamento ai ganci. Verificare che le cinghie siano state tirate completamente attraverso il fermo di sicurezza in gomma (A) e che si trovino in posizione nei ganci della barra di sollevamento. Quando si preme il pulsante di salita per sollevare l'utente, controllare nuovamente che tutte le cinghie rimangano posizionate correttamente nei ganci della barra di sollevamento (fig. 1a e fig. 1b).

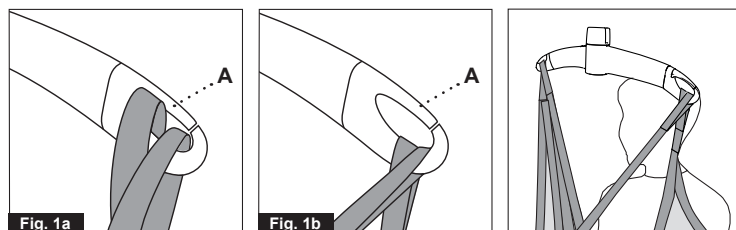

Per il posizionamento dell'imbragatura, consultare la sezione 8-9.

2.00

Manutenzione

2.01

Pulizia



Normale lavaggio alla temperatura indicata



Non usare candeggina



Asciugare in asciugabiancheria a basse temperature



Non stirare

2.02**Operazioni quotidiane di manutenzione**

Verificare la presenza di eventuali danni o usura sull'imbragatura di sollevamento prima dell'uso come previsto dalla seguente checklist che non ha lo scopo di rappresentare tutte le potenziali fasi di ispezione.

I potenziali danni possono variare. Il giudizio dell'ispettore è prevalente.

Checklist ispezione imbragatura

Prima di usare l'imbragatura/gli accessori Guldmann controllare quanto segue.

L'imbragatura è pulita?

Seguire la procedura del luogo specifica per il controllo delle infezioni.

L'etichetta dell'imbragatura è presente, leggibile e completa?

Le etichette mancanti, illeggibili o incomplete potrebbero rendere impossibile identificare la taglia più idonea dell'imbragatura, la funzione dell'imbragatura e/o la portata massima dell'imbragatura.

Le cinghie di sollevamento e le cuciture sono intatte?

- Cercare eventuali cuciture strappate o usurate
- Cercare eventuali nodi nelle cinghie
- Cercare eventuali strappi o sfilacciature nelle cinghie
- Cercare eventuali sporgenze, bucatore o fori
- Cercare eventuali particelle nel tessuto o nelle cinghie

Il tessuto è intatto?

- Cercare eventuali usure anomale, eccessive o evidenti abrasioni
- Cercare eventuali tagli o sfilacciature nel tessuto
- Cercare eventuali scoloriture insolite o di dimensioni rilevanti
- Cercare eventuali sporgenze, bucatore, strappi o fori
- Cercare eventuali cuciture sfilacciate o non sicure
- Cercare eventuali bruciature da acido, sostanza caustica o calore
- Cercare eventuali cambiamenti nella consistenza del materiale, ad es. una maggiore rigidità
- Cercare eventuali particelle intrappolate

La forma dell'imbragatura è stata alterata, resa più corta o più lunga rispetto alla dimensione originale utilizzando nodi, aghi, nastro o altri metodi?**Conclusioni**

Se l'imbragatura presenta una o più condizioni tra quelle descritte sopra, è necessario interromperne l'utilizzo indipendentemente dal peso della persona da sollevare.

2.03**Smaltimento delle imbragature**

Le imbragature devono essere smaltite per incenerimento. Con un corretto incenerimento, il poliestere si disgrega in anidride carbonica e acqua.

3.01 Ispezioni di sicurezza/manutenzione

Conformemente allo standard internazionale EN/ISO 10535 "Sollevatori per il trasferimento di persone disabili - Requisiti e metodi di prova", è necessario eseguire un'ispezione ogni 6 mesi.

La procedura d'ispezione dell'imbragatura deve essere accurata, sistematica e regolare. Inoltre, si consiglia di effettuare ispezioni pratiche e visive.

Alcuni tipi di danni sono molto più facilmente individuabili con un'ispezione pratica che non con un'ispezione visiva. Per esempio: rigidità del materiale, cinghie difettose e tessuto usurato. Tali danni sono individuabili toccando fisicamente l'imbragatura. Un'ispezione visiva non consente probabilmente di individuare tutti i tipi di danni presenti sull'imbragatura.

Tenere conto dell'organizzazione e della gestione della documentazione scritta relativa alle ispezioni dell'imbragatura. La documentazione deve contenere informazioni quali: il nome del produttore, il numero di magazzino dell'imbragatura, larghezza e lunghezza, il numero identificativo unico dell'imbragatura (importante per differenziarla da imbragature simili) e le condizioni dell'imbragatura stessa. Altre importanti informazioni potrebbero essere la data di ricezione o di primo utilizzo presso la struttura e altri utili elementi.

Prestare attenzione alle imbragature danneggiate o difettose e ritirarle dal servizio. Ritirare un'imbragatura dal servizio se presenta una o più condizioni tra quelle descritte di seguito.

- Segni dovuti a prodotti chimici e di corrosione
- Segni di scioglimento o bruciature
- Graffi, fori, strappi o tagli
- Cuciture strappate o usurate
- Etichette dell'imbragatura mancanti, illeggibili o non idonee
- Nodi nell'imbragatura
- Usura
- Altri danni visibili che compromettono la resistenza dell'imbragatura.

Le ispezioni all'imbragatura devono essere effettuate per proteggere i pazienti, il personale di assistenza e garantire la sicurezza generale del luogo. Un sistema di ispezioni delle imbragature ha ulteriori vantaggi. Le ispezioni sistematiche aiutano a identificare l'insorgere di danni e, di conseguenza, possono potenzialmente portare a significative riduzioni di costo. La procedura di ispezione può inoltre contribuire a garantire che non si tengano in magazzino diverse imbragature di una stessa misura e tipo.

NOTA: le ispezioni devono essere effettuate da una persona adeguatamente qualificata che conosca il design, l'uso e le nozioni di manutenzione dell'imbragatura.

Esempi visivi campione di danni a imbragature sintetiche ^{x)}

Bruciate da sostanze chimiche/caustiche



Cuciture strappate



Rete impigliata/sfilacciata

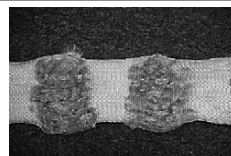

Nodi



Scioglimento/bruciate

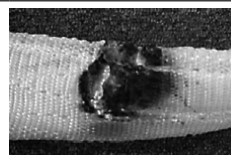

x) queste immagini campione non hanno lo scopo di rappresentare tutte le diverse tipologie di danni possibili

3.02

Vita utile

La vita dell'imbragatura è individuale e dipende da come questa viene utilizzata, lavata, ecc. Prima dell'utilizzo, l'imbragatura deve essere esaminata in base alla descrizione riportata alla sezione 2.02 e, qualora non rispetti i requisiti di ispezione, deve essere scartata se necessario.

4.00

Specifiche tecniche

Capacità di sollevamento, carico di lavoro sicuro 255 kg
Materiale Poliestere

5.00

Dichiarazione di conformità EU

I prodotti sono fabbricati in conformità con il regolamento (UE) 2017/745 del Parlamento Europeo e del Consiglio del 5 aprile 2017, come il dispositivo medico di classe I.

Guldmann si impegna costantemente per assicurare che l'impatto dell'azienda sull'ambiente, sia a livello locale sia a quello globale, venga ridotto al minimo.

L'obiettivo di Guldmann è:

- garantire la conformità alla legislazione vigente in materia ambientale (ad es. le direttive RAEE e REACH);
- garantire un impiego il più esteso possibile di materiali e componenti conformi alla direttiva RoHS;
- garantire che i nostri prodotti non abbiano un impatto negativo non necessario sull'ambiente per quanto riguarda utilizzo, riciccolo e smaltimento;
- garantire che i nostri prodotti contribuiscano a un ambiente di lavoro positivo laddove utilizzati.

Vengono effettuate ispezioni annuali dal Dipartimento natura e ambiente del Comune di Aarhus, utilizzando come riferimento la sezione 42 della Legge danese sulla salvaguardia ambientale (Danish Environmental Protection Act).

A.**Garanzia**

Guldmann garantisce che l'apparecchiatura è priva di difetti materiali in condizioni d'uso normali e che fondamentalmente funzionerà in conformità alle specifiche indicate nella documentazione fornita a corredo.

Questa specifica garanzia sarà valida per un anno a partire dalla data d'acquisto originale e di installazione (il "Periodo di garanzia"). Qualora venga presentato un valido reclamo durante il Periodo di Garanzia per malfunzionamento o difetto dell'apparecchiatura, Guldmann riparerà o sostituirà la stessa senza costi aggiuntivi. Guldmann stabilirà, a sua assoluta discrezione, se l'apparecchiatura dovrà essere riparata o sostituita.

La garanzia non copre componenti dell'apparecchiatura sottoposti a danni o uso improprio da parte dell'utente o di terzi. La garanzia non copre quei componenti dell'apparecchiatura alterati o modificati in qualsivoglia modo da parte dell'utente o di terzi. Guldmann non garantisce che le funzioni del dispositivo di sollevamento soddisfino i requisiti dell'utente, né che non subiscano interruzioni o siano prive di errori.

La garanzia qui formulata sostituisce ogni altra garanzia esplicita e implicita, sia essa orale, scritta o implicita, e le riparazioni stabilite nella presente sono ad uso esclusivo dell'utente. La presente garanzia o ulteriori garanzie vincolanti per Guldmann potranno essere modificate solo da un referente autorizzato Guldmann. Pertanto, ulteriori dichiarazioni, ivi compresi annunci pubblicitari o presentazioni, siano essi in forma orale o scritta, non costituiscono una garanzia da parte di Guldmann.

La presente garanzia sarà ritenuta nulla e inefficace qualora l'apparecchiatura sia utilizzata e conservata in modo incompatibile con il suo uso previsto o con le istruzioni fornite a corredo. Inoltre, affinché la garanzia rimanga valida per l'intero Periodo di Garanzia, tutte le operazioni di manutenzione relative all'apparecchiatura devono essere svolte da un tecnico nominato da Guldmann. Eventuali parti o componenti riparate o sostituite da un tecnico nominato da Guldmann saranno coperte da garanzia per la parte restante del Periodo di Garanzia.

B. Manutenzione o riparazione

Contattare Guldmann Repair per ottenere un'autorizzazione a restituire eventuali articoli difettosi durante il Periodo di Garanzia. All'utente sarà fornito un numero di autorizzazione alla restituzione e un indirizzo per la restituzione dell'articolo per i servizi di manutenzione o sostituzione previsti dalla garanzia. Non restituire articoli a Guldmann coperti da garanzia senza aver ottenuto un Numero di autorizzazione alla restituzione.

Qualora l'articolo venga spedito tramite mezzo postale, imballarlo con cura in una scatola di cartone resistente al fine di evitare danni. Inserire il Numero di autorizzazione alla restituzione, una breve descrizione del problema, l'indirizzo di restituzione e il numero di telefono. Guldmann non è responsabile relativamente al rischio di perdita o danneggiamento in transito, pertanto si consiglia di assicurare il collo.

Posizionamento dell'imbragatura Sit-On

L'imbragatura Sit-On va sempre messa in posizione sdraiata.

Piegare o incrociare una gamba (quella dal lato superiore) verso il lato verso il quale si desidera ruotare l'utente.

Passare il braccio sullo stesso lato in avanti sopra il torace.

Chiedere all'utente di girare la testa nella stessa direzione.

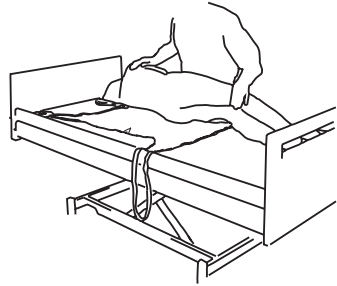

Per garantire che l'imbragatura sia centrata, il segno centrale sull'imbragatura deve seguire la spina dorsale dell'utente.

Posizionare il segno sull'imbragatura al lato opposto dell'anca dell'utente.

Ruotare l'utente sulla schiena e tirare fuori l'imbragatura dall'altro lato.

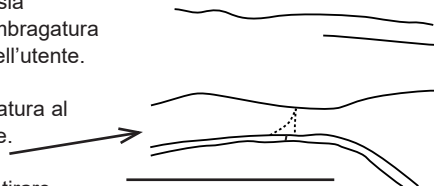

Assicurarsi di utilizzare una barra di sollevamento della larghezza corretta.

Verificare che l'imbragatura non si muova sotto le cosce quando si solleva da una posizione sdraiata.

Fissare le cinghie di sollevamento sulla barra di sollevamento.

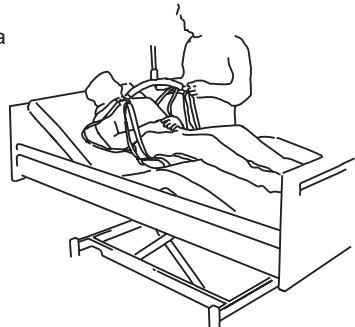

Regolare il letto in posizione seduta.

Il sollevamento con l'imbragatura Sit-On dovrebbe sempre avvenire da una posizione seduta.

Il grado di controllo del corpo dell'utilizzatore determina se le braccia devono essere posizionate all'interno o all'esterno dell'imbragatura.

Se una persona è paralizzata da un lato, il braccio paralizzato dovrebbe essere posto all'interno dell'imbragatura.

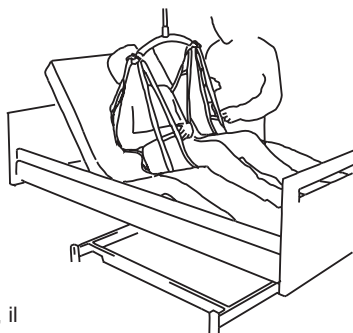

Sollevare fino a quando tutte le cinghie sono tese e ora controllare tutti gli attacchi.

E' una buona idea abbassare il letto prima di iniziare a sollevare l'utente.

Questi si sente più sicuro e non c'è bisogno di sollevare l'utente più in alto del necessario.

Seguire queste fasi in ordine inverso quando l'utente viene messo di nuovo a letto.

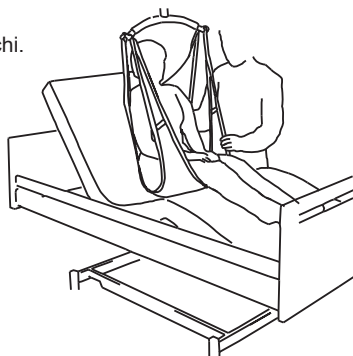

Quando l'utente viene posizionato in una sedia a rotelle piegare leggermente la sedia all'indietro spingendo le ginocchia dell'utente in modo da farlo scivolare verso lo schienale della sedia il più possibile.

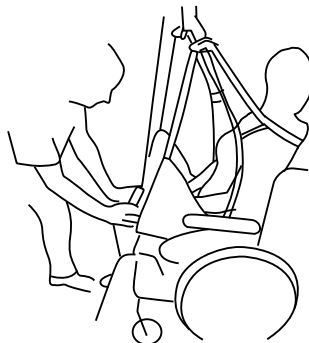

Posizionamento dell'imbragatura Sit-On Alta

L'imbragatura Sit-On Alta deve sempre essere messa in posizione sdraiata.

Piegare o incrociare una gamba (quella dal lato superiore) verso il lato verso il quale si desidera ruotare l'utente.

Passare il braccio sullo stesso lato in avanti sopra il torace.

Chiedere all'utente girare la testa nella stessa direzione.

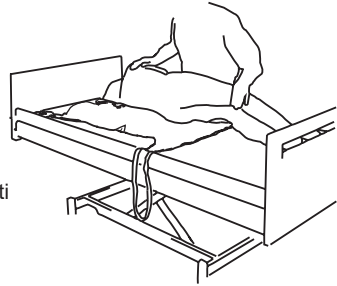

Per garantire che l'imbragatura sia centrata, il segno centrale sull'imbragatura deve seguire la spina dorsale dell'utente.

Posizionare il segno sull'imbragatura al lato opposto dell'anca dell'utente.

Il bordo superiore dell'imbragatura deve supportare testa dell'utente.

Ruotare l'utente sulla schiena e tirare fuori l'imbragatura dall'altro lato.

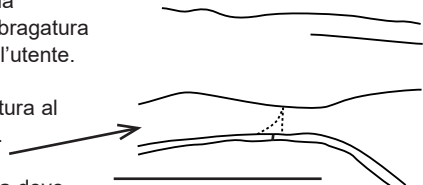

Assicurarsi di utilizzare una barra di sollevamento della larghezza corretta.

Verificare che l'imbragatura non si muova sotto le cosce quando si solleva da una posizione sdraiata.

Fissare le cinghie di sollevamento sulla barra di sollevamento.

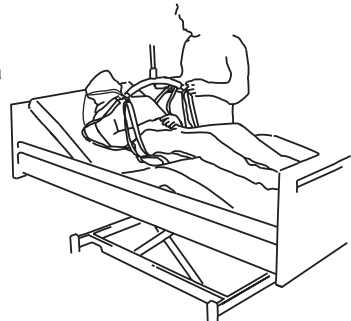

Regolare il letto in posizione seduta.

Il sollevamento con l'Imbragatura Sit-On Alta deve sempre avvenire da una posizione seduta.

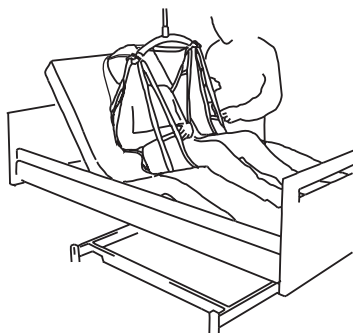

Sollevarlo fino a quando tutte le cinghie sono tese e ora controllare tutti gli attacchi.

E' una buona idea abbassare il letto prima di iniziare a sollevare l'utente.

Questo si sente più sicuro e non c'è bisogno di sollevare l'utente più in alto del necessario.

Seguire queste fasi in ordine inverso quando l'utente viene messo di nuovo a letto.

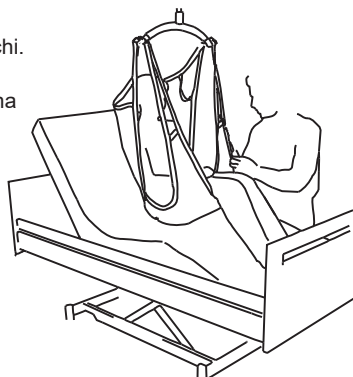

Quando l'utente viene posizionato in una sedia a rotelle piegare leggermente la sedia all'indietro spingendo le ginocchia dell'utente in modo da farlo scivolare verso lo schienale della sedia il più possibile.

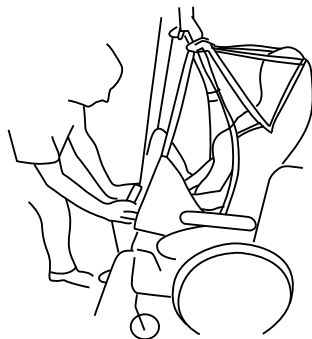

| Time to care |

V. Guldmann A/S

Head Office:
Tel. +45 8741 3100
info@guldmann.com
www.guldmann.com

Guldmann GmbH

Tel. +49 611 974 530
Fax +49 611 300 018
info@guldmann.de
www.guldmann.de

Guldmann Sverige AB

Tel. +46 0322 55290
info@guldmann.se
www.guldmann.se

Guldmann Sarl

Tél. +33 145 54 78 36
Fax +33 145 57 10 52
france@guldmann.com
www.guldmann.fr

Guldmann Srl

Tel. +39 0521 660132
Fax +39 0521 691399
Cell. +39 340 9087107
italia@guldmann.com
www.guldmann.it

Guldmann Inc.

Tel. 800 664 8834
Tel. 813 880 0619
Fax 813 880 9558
info@guldmann.net
www.guldmann.net