

Etac My-Loo 2/6/10 cm

Manual

etac®

78682F 21-09-03

sv no da en de fi fr nl it es pt ar

CE

A

8030 1510

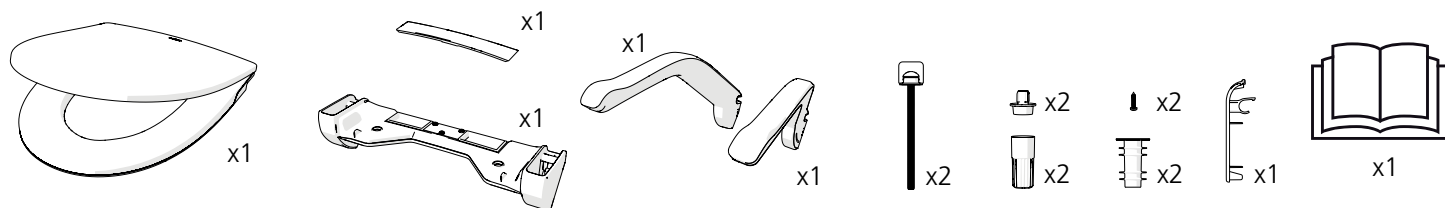

8030 1511

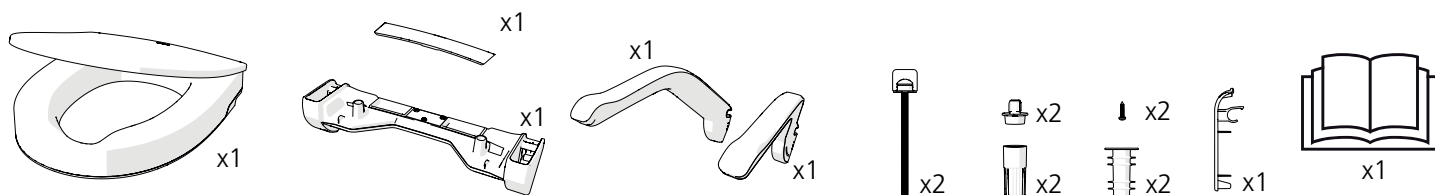

8030 1512

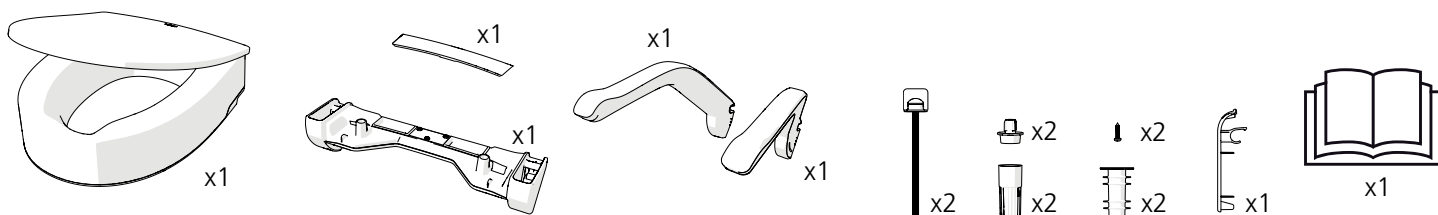

8030 1513



8030 1514



B

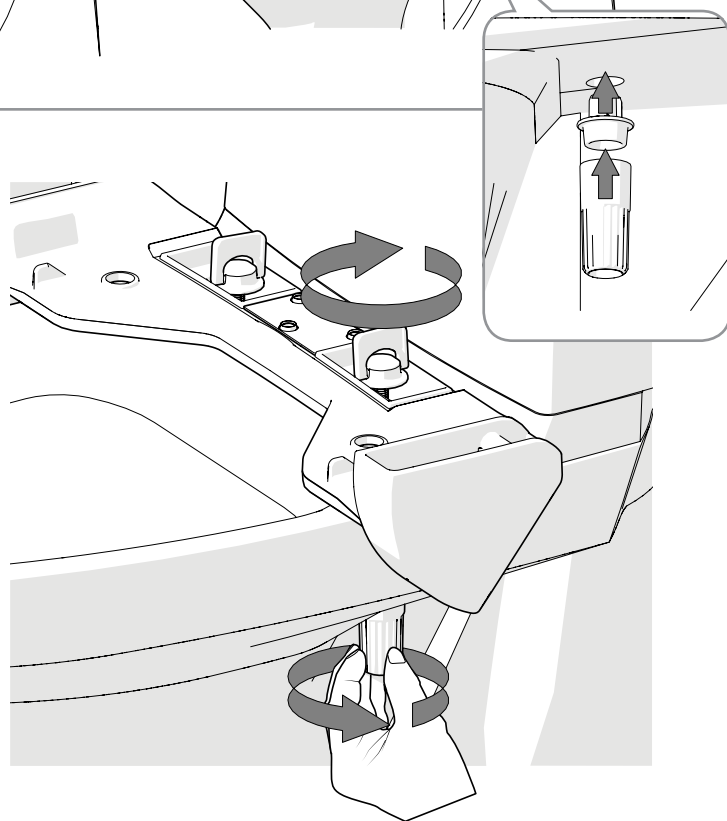
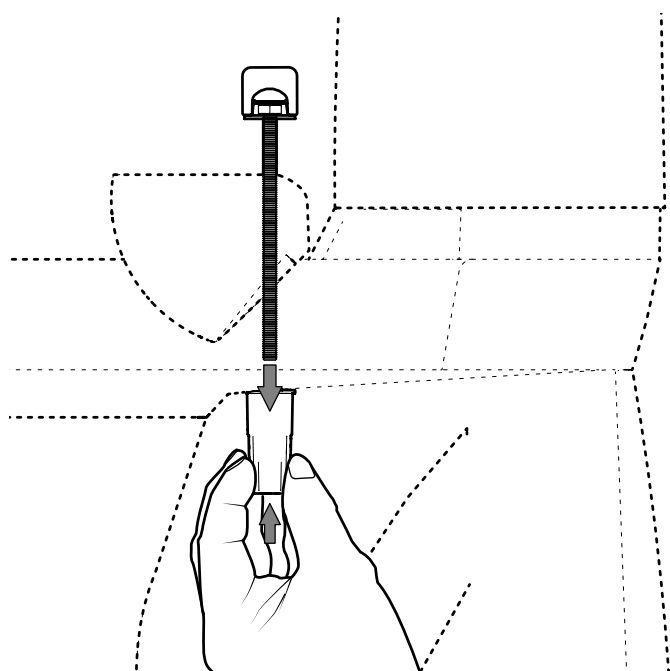
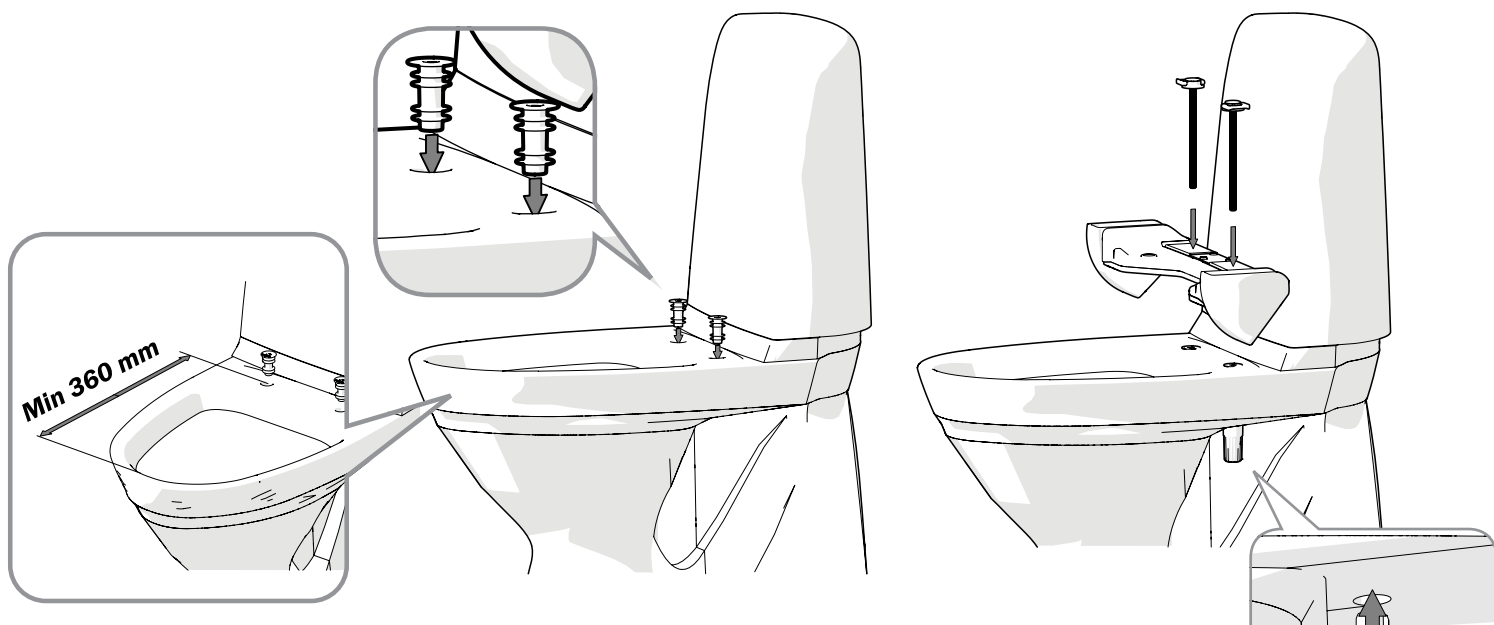
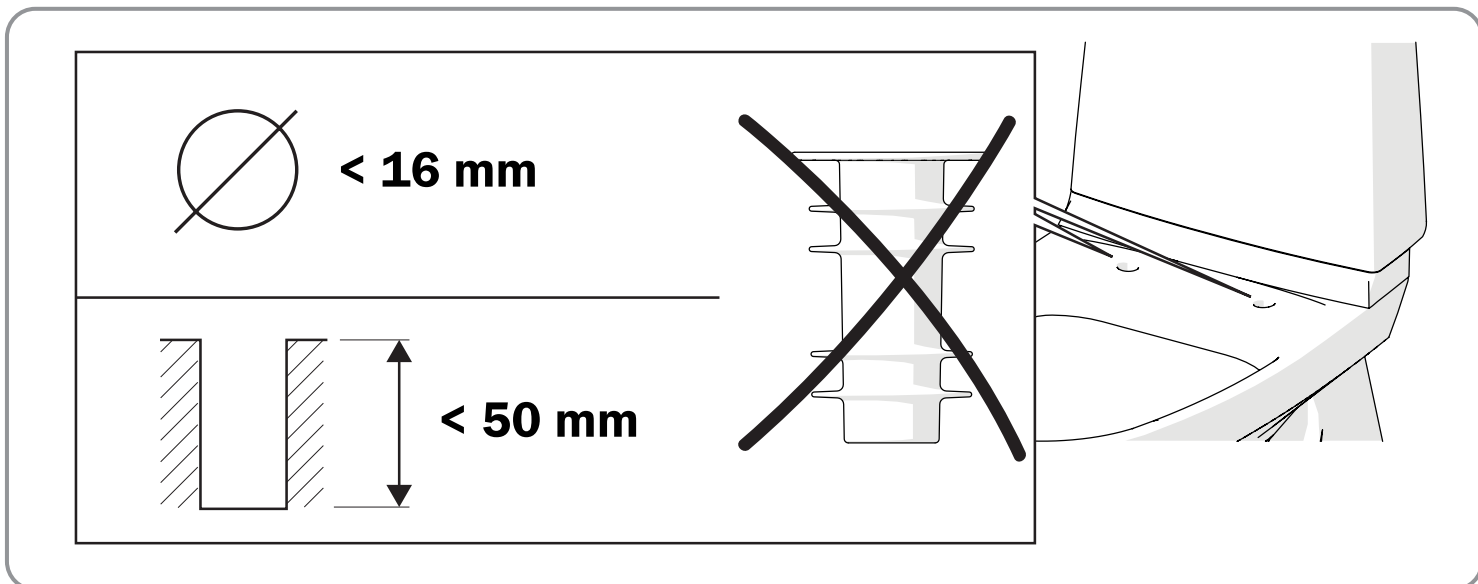

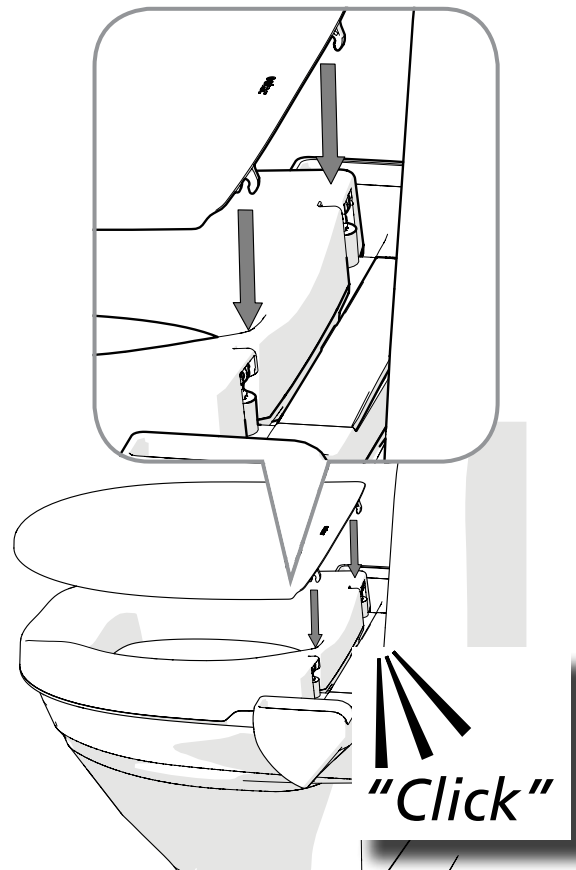
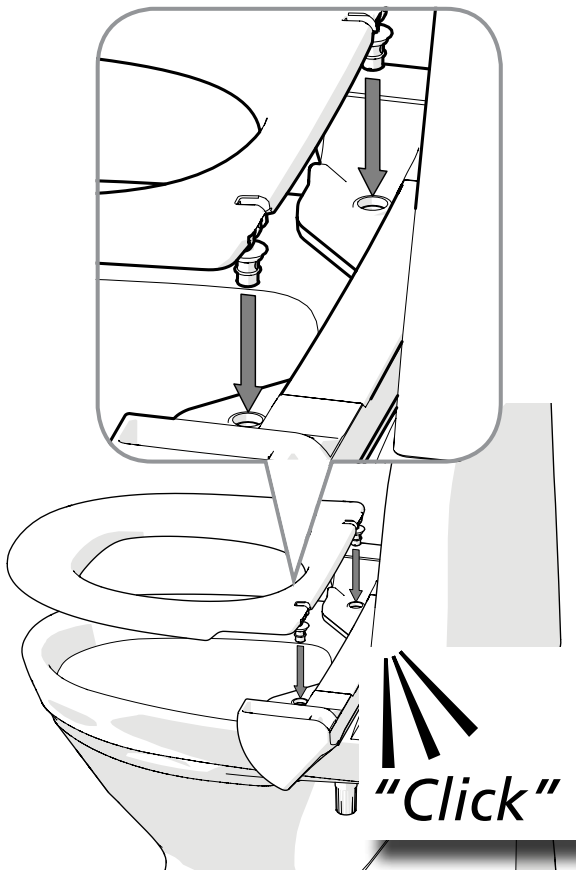
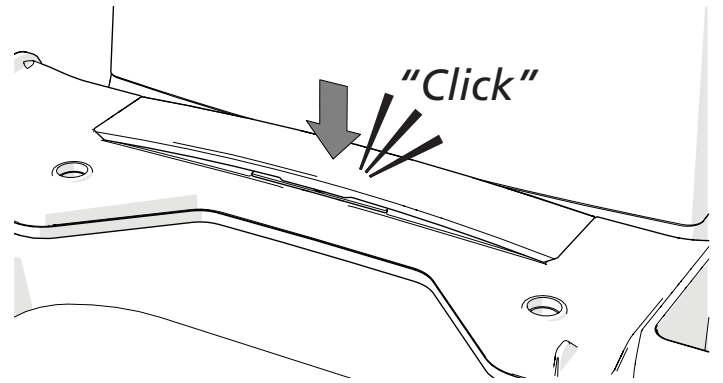
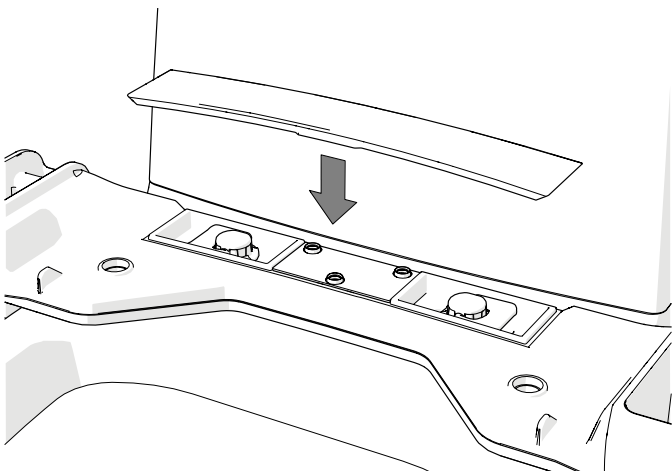
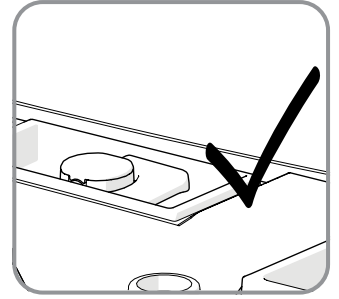
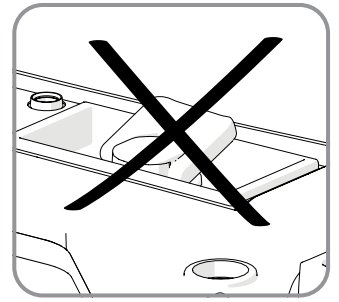
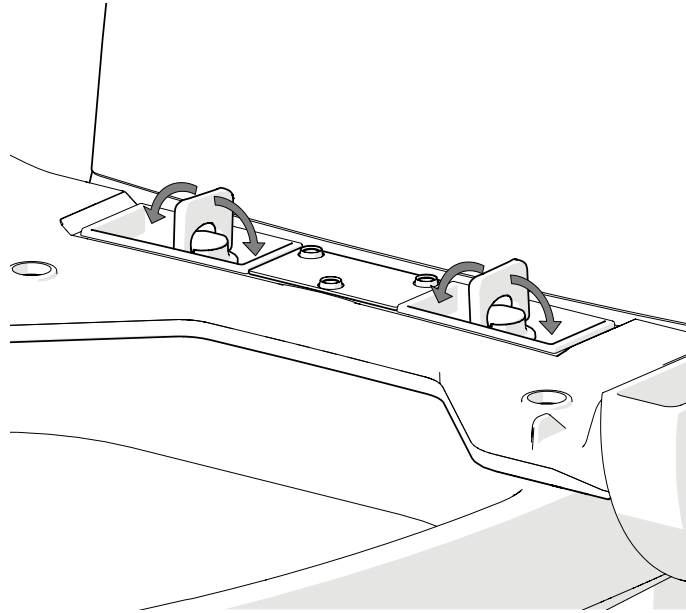
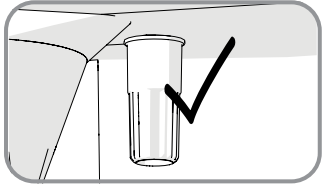
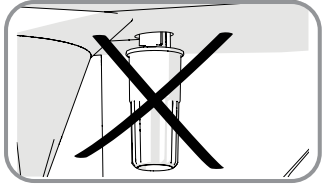
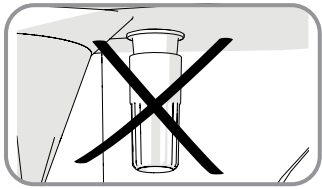

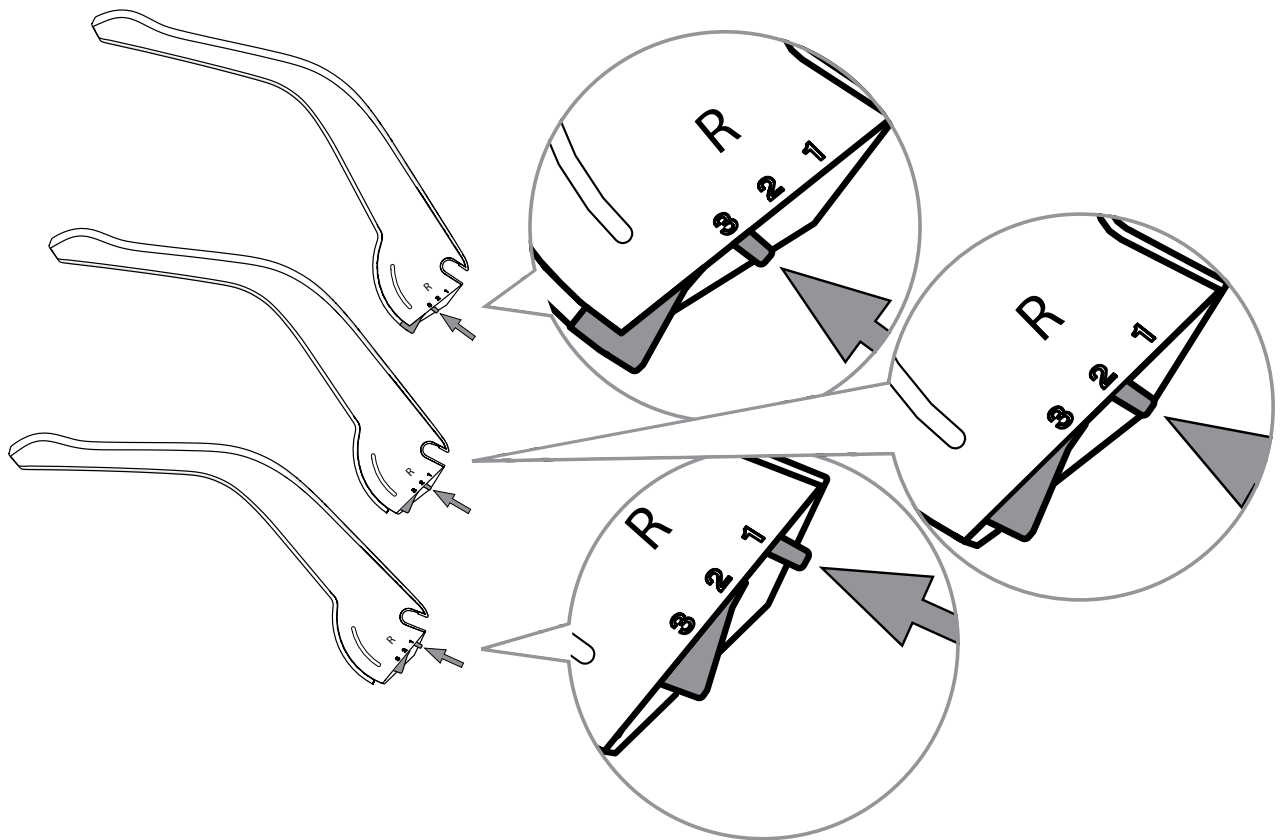

		1	2	3
	80301510	214 mm	254 mm	294 mm
	80301511	177 mm	217 mm	257 mm
	80301512	137 mm	177 mm	217 mm

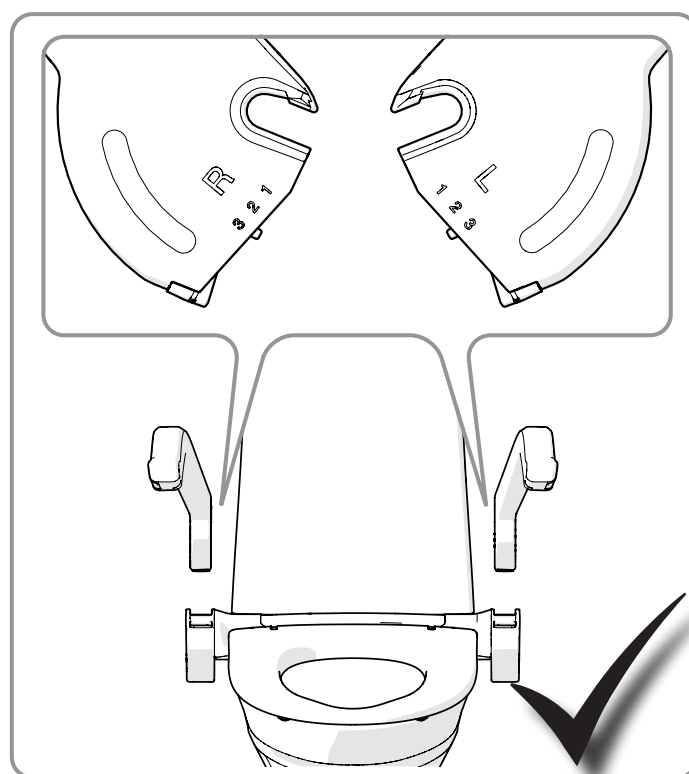

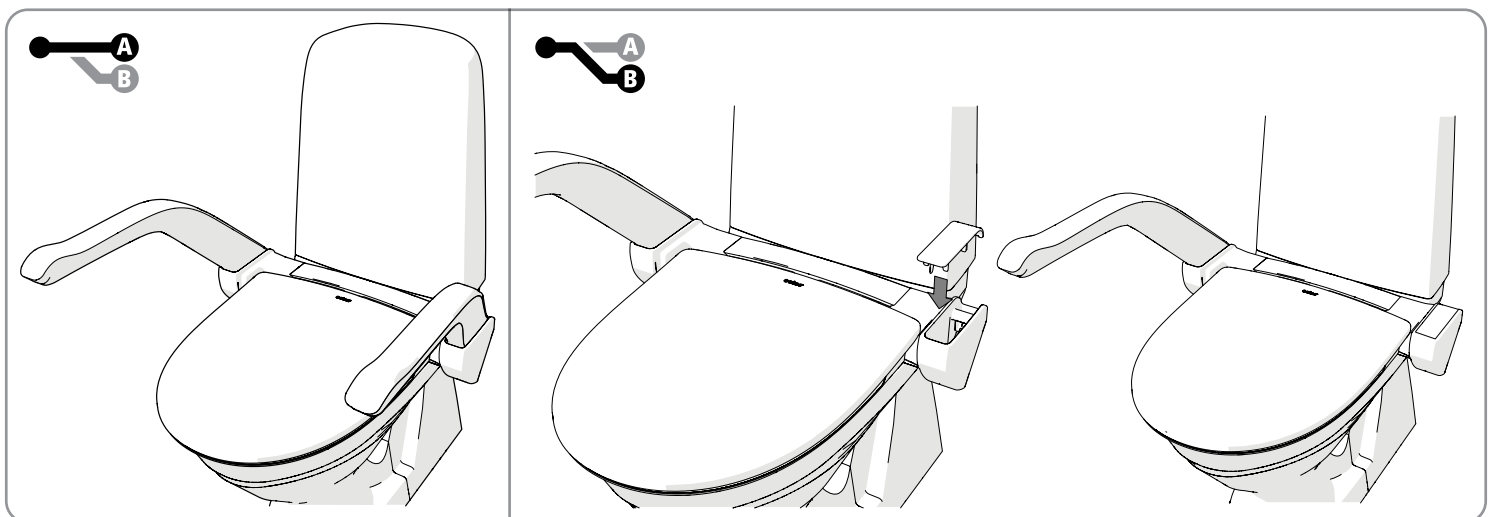
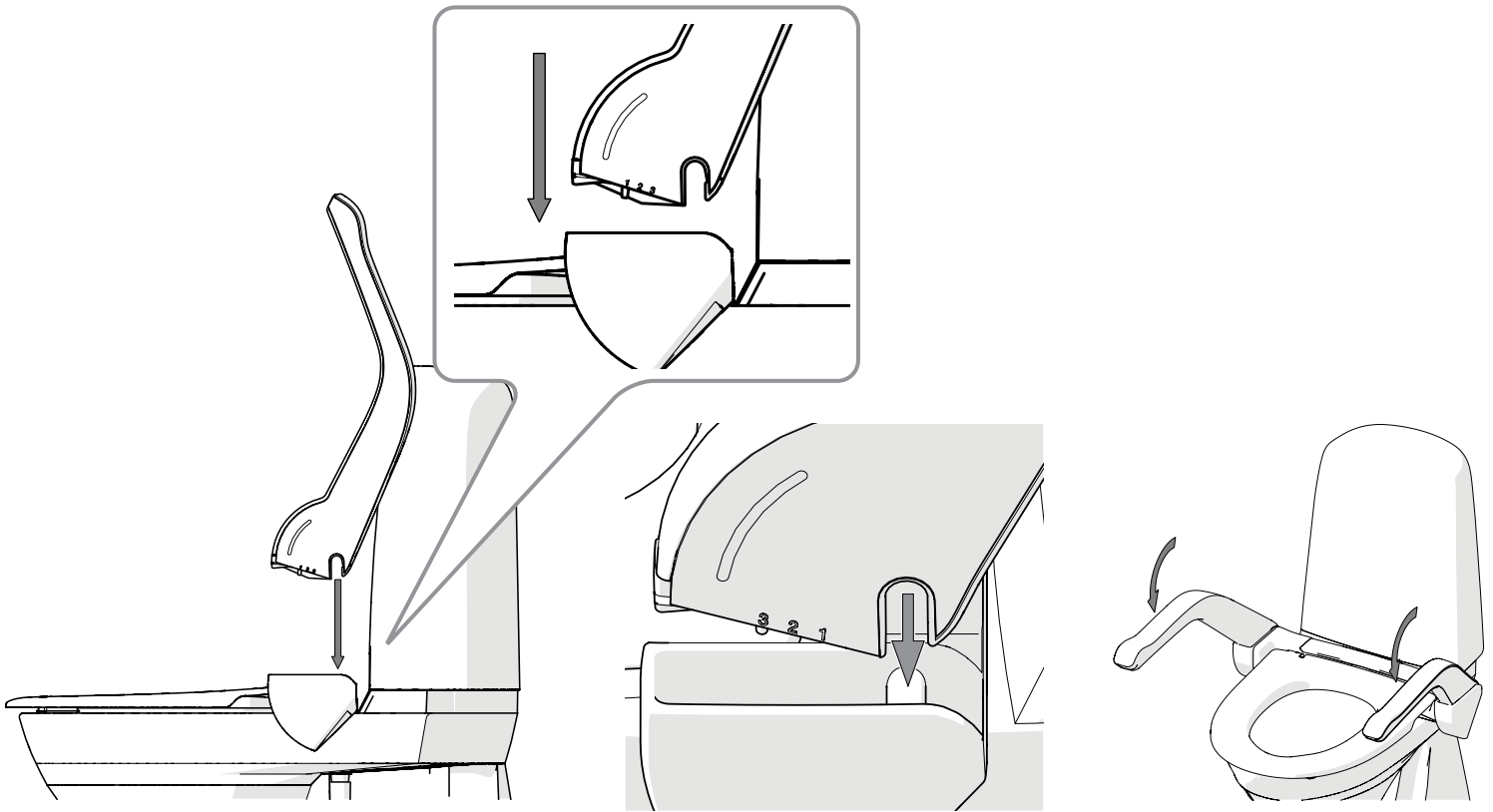
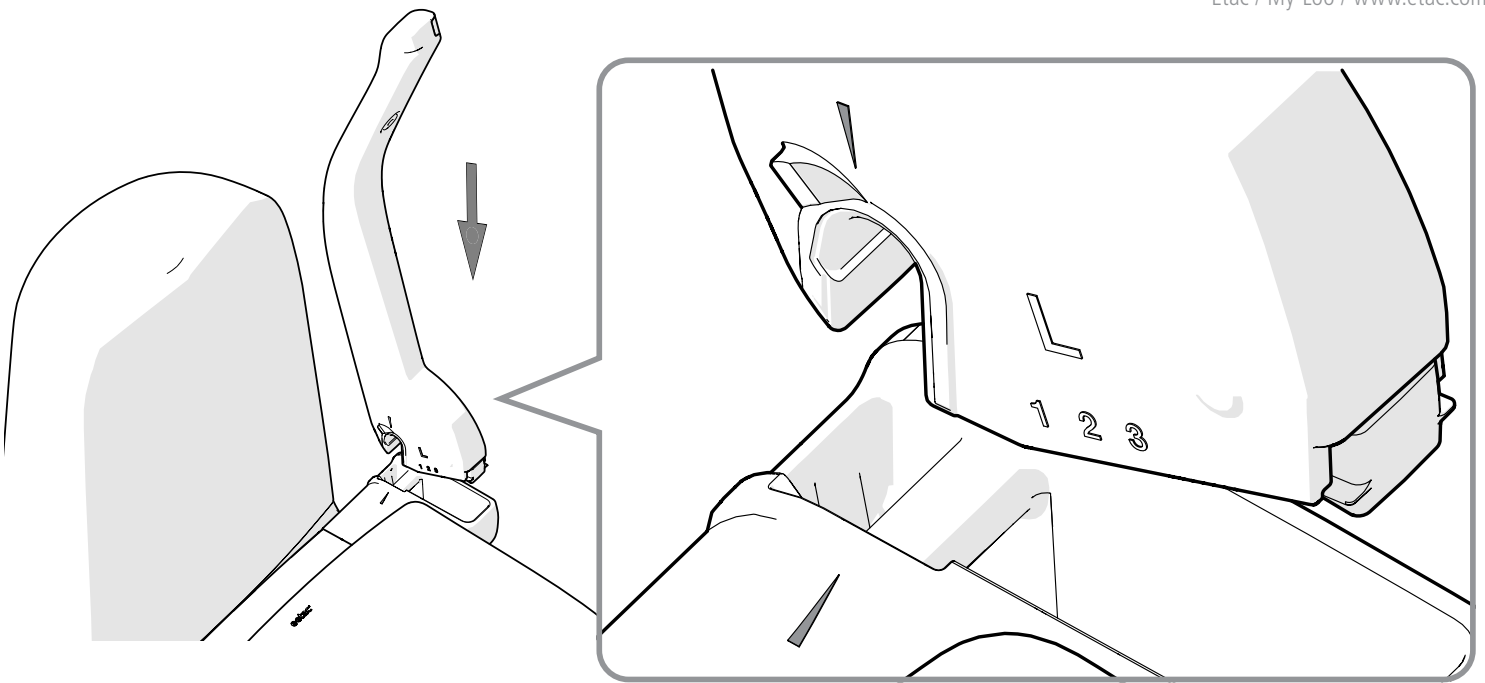

C

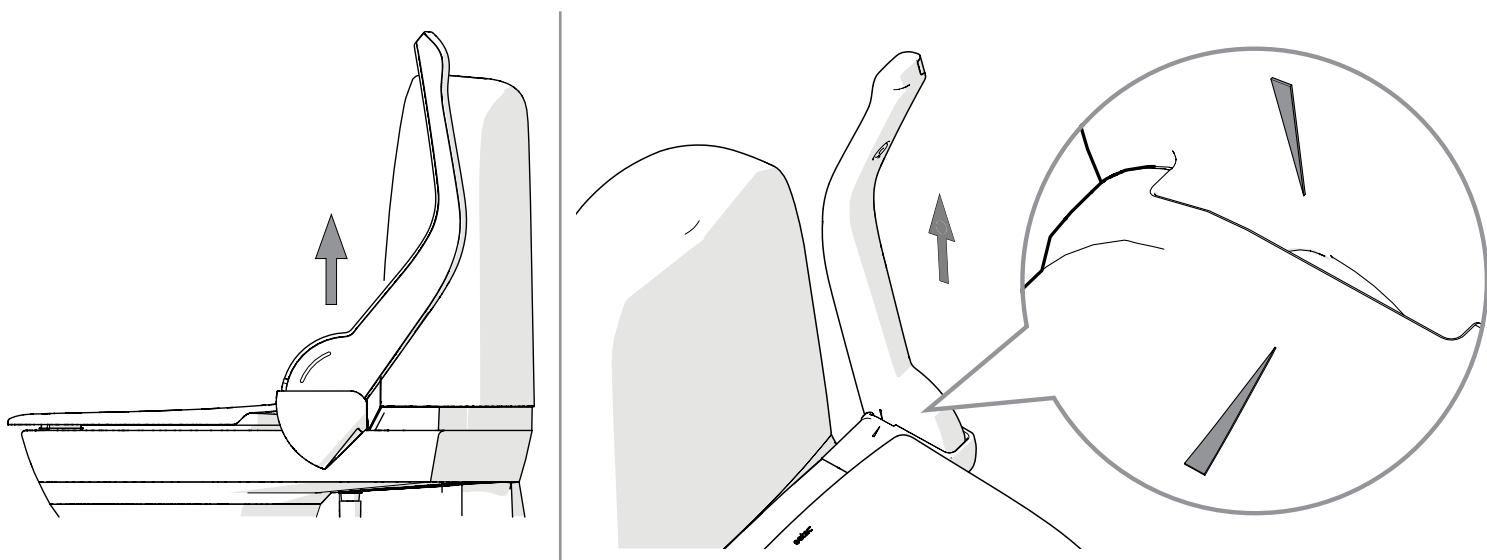

D

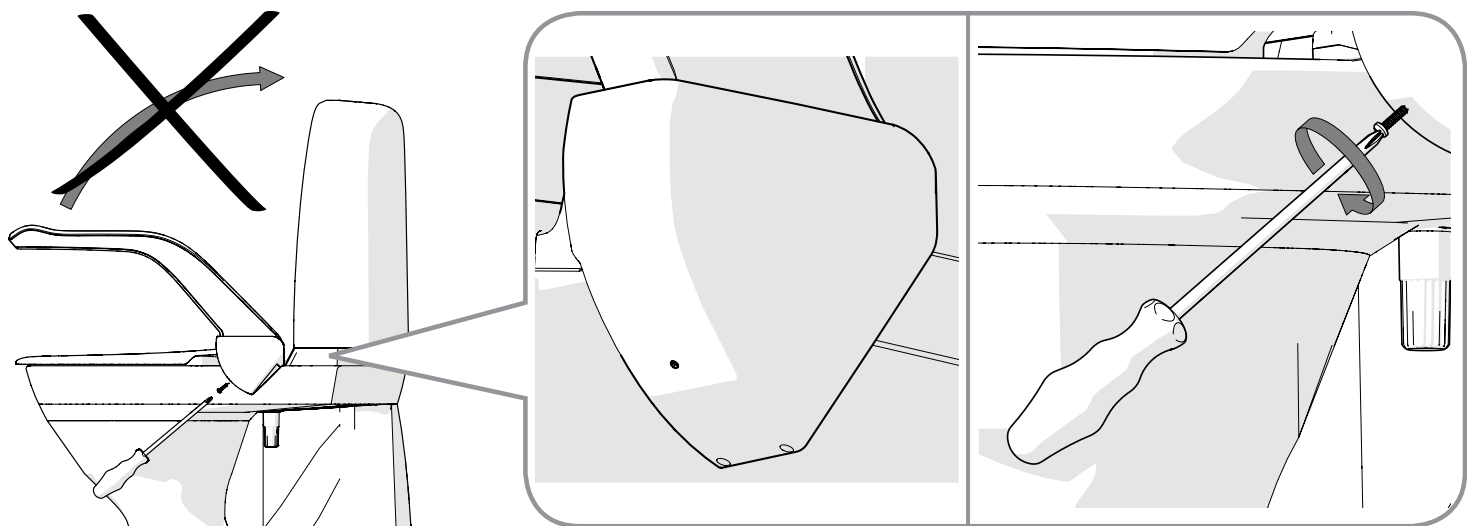

E

F

1



2



1



2

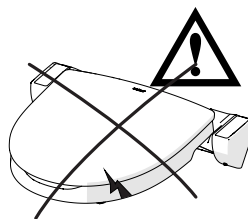

3



G

1

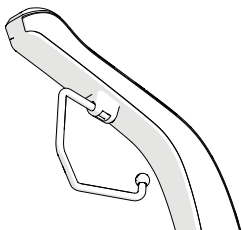

2

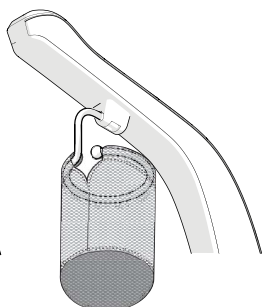

3

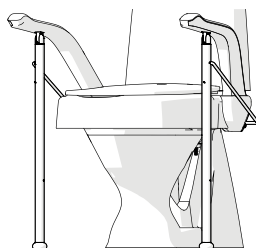

4



5

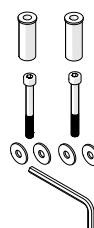

6

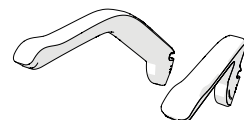

H

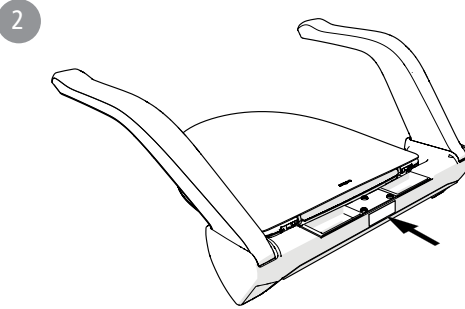
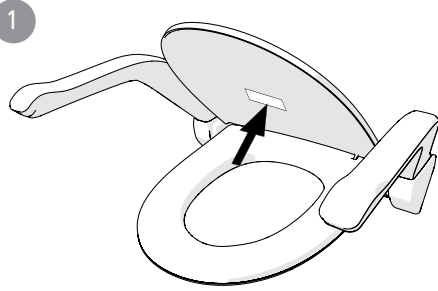

I

8030 1510	360 mm/ 400 mm	215 mm/ 285 mm	20 mm	480 mm	570 mm	215/245/285 mm
8030 1511	360 mm/ 400 mm	230 mm/ 360 mm	60 mm	480 mm	570 mm	175/205/245 mm
8030 1512	360 mm/ 400 mm	230 mm/ 360 mm	100 mm	480 mm	570 mm	135/165/205 mm
8030 1513	360 mm/ 400 mm	230 mm/ 360 mm	60 mm	-	-	-
8030 1514	360 mm/ 400 mm	230 mm/ 360 mm	100 mm	-	-	-

8030 1510	400 mm	c/c 123-203 mm	3.2 kg	150 kg (200 kg*)
8030 1511	400 mm	c/c 123-203 mm	3.4 kg	150 kg (200 kg*)
8030 1512	400 mm	c/c 123-203 mm	3.7 kg	150 kg (200 kg*)
8030 1513	400 mm	c/c 123-203 mm	2.2 kg	150 kg
8030 1514	400 mm	c/c 123-203 mm	2.4 kg	150 kg

sv *Med tillbehör Stödben
no *Med tilbehør Støtteben
da *Med tilbehøret støtteben
en *With accessory Supporting Legs
de *Mit Zubehör Stützbeine
fi *Lisävarusteena tukijalat

fr *Avec béquilles d'appui accessoires
nl *Met accessoire Steunpoten
it *Con piedi di supporto accessori
es *Con accesorio de patas de apoyo
pt *Com o acessório Pernas de apoio
 *مزود بسيقان دعم ملحقة **ar**

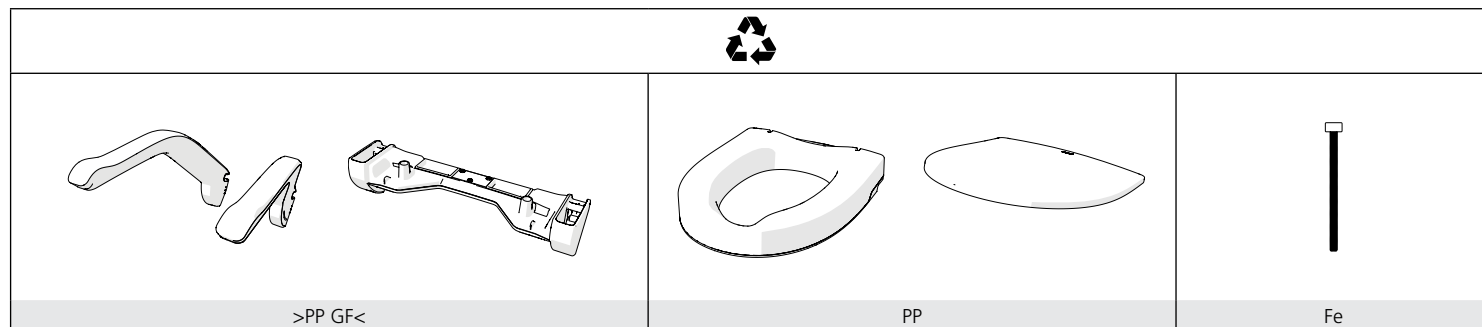

SV

Svenska

Allmänt:

Tack för att du har valt en produkt från Etac. För att undvika skador vid montering, hantering och användning, ska denna manual läsas igenom och sparas. Du hittar den också under www.etac.com. Här finns även övrig dokumentation som t.ex. förskrivarinformation, förköpsguide och rekonditioneringsanvisning.

Avsedd användning:

Etac My-Loo fast 6/10 cm (toalettsitsförhöjare) och Etac My-Loo fast 2 cm (toalettarmslän) är produkter som gör det lättare att sätta sig på och resa sig från toaletten. Etac My-Loo fast 6/10 cm kan användas med eller utan armstöd. Armstöden ger en ökad trygghet vid sittande och när man sätter sig på/ reser sig från toaletten. Produkten är avsedd för användare med begränsad förmåga att sätta sig på och/eller resa sig från toaletten på grund av nedsatt rörlighet eller styrka. Produkten passar på toalettstolar av standardtyp. För exakta mått, se tabell under figur I, "Tekniska data".

Produkten är avsedd för användning i hemmiljö och på institutioner och får inte användas på annat sätt än ovan angivet.

Inga kända kontraindikationer finns.

Produkten uppfyller kraven i förordningen för medicintekniska produkter (EU) 2017/745.



Stå inte på produkten.
Armstöden får endast belastas i nedfällt läge.

Innehåll i leveransen *Figur A*

Montering *Figur B*

Demontering armstöd *Figur C*

Montering fixerat armstöd *Figur D*

Underhåll säkerhet *Figur E*

Rengöring och desinficering

1. Rengör produkten med vanliga rengöringsmedel utan slipmedel (pH-värde mellan 5-9). Skölj och torka. Desinficera produkten med 70% desinfektionssprit.

I övrigt är produkten underhållsfri.

2. Produkten och dess tillbehör tål rengöring i kabinettvaskedesinfektor i 85 °C i 3 minuter (om inget annat anges). Gäller vid rekonditionering.

Ingående material är korrosjonsbeständiga.

Ingående material är beständiga mot vanliga desinfektionsmedel.

Säkerhet *Figur F*

1. Max brukarvikt, se Tekniska data.



2. Defekt eller felaktigt installerad produkt får inte användas.



3. Toalettstolen måste vara fast förankrad.

Om en allvarlig incident inträffar i samband med användning av produkten ska den utan dröjsmål

rapporteras till den lokala återförsäljaren och den behöriga nationella myndigheten. Den lokala återförsäljaren kommer att vidarebefordra informationen till tillverkaren.

Garanti, livslängd

5 års garanti mot fel i material och tillverkning.

För villkor, se www.etac.com.

Livslängd 5 år. För fullständig information

om produktens livslängd, se www.etac.com.

Tillbehör *Figur G*

1. Toalettappershållare
2. Förvaringskorg
3. Stödben
4. Mjuksits
5. Skruvsats expander (inkl stödben, se punkt 3). Endast i kombination med armstöd och stödben
6. Armstöd

Etikettplacering *Figur H*

1. Produktetikett (varningar, CE-märkning)
2. Artikelnummeretikett (ser.nr., tillverkningsdatum)

Tekniska data *Figur I*

no

Norsk

Generelt:

Takk for at du valgte et produkt fra Etac. Les gjennom og ta vare på denne bruksanvisningen for å unngå skader ved montering, håndtering og bruk. Du finner den også på www.etac.com. Her finnes også annen dokumentasjon, f.eks. informasjon om forskriver, forkjøpsveiledning samt rekondisjoneringsanvisning.

Tiltenkt bruk:

Etac My-Loo fast 6/10 cm (toalettforhøyer) og My-Loo fast 2 cm (toalettarmlener) er produkter som gjør det lettere for personer med nedsatt førlighet, å sette seg og å reise seg fra toalettet. Etac My-Loo fast kan brukes med eller uten armlener. Armlenene gir ekstra stabilitet når man skal sette seg eller reise seg fra toalettet.

Produktet er ment for brukere som har vansker med å sette seg eller å reise seg fra toalettet på grunn av nedsatt førlighet eller styrke. Produktet passer på toaletter av standard type. For nøyaktige dimensjoner, se tabellen under figur 1, "Tekniske data".

Produktet er ment for bruk hjemme og på institusjoner og må ikke brukes på annen måte enn det som er angitt ovenfor.

Det finnes ingen kjente kontraindikasjoner.

Produktet samsvarer med kravene i forordningen for medisinsk utstyr (EU) 2017/745.



Ikke stå på produktet.
Armlenene får kun belastes i nedfelt posisjon.

Innhold i leveransen *Figur A*

Montering *Figur B*

Demontering armlene *Figur C*

Montering fast armlene *Figur D*

Vedlikehold sikkerhet *Figur E*

Rengjøring og desinfeksjon

1. Rengjør produktet med vanlige rengjøringsmidler uten slipemidler (pH-verdi mellom 5 og 9). Skyll og tork. Desinfiser produktet med 70 % desinfeksjonssprit.

For øvrig er produktet vedlikeholdsfritt.

2. Produktet og tilbehøret tåler rengjøring i kabinettvaskedesinfektor ved 85 °C i 3 minutter (hvis annet ikke er oppgitt). Gjelder ved rekondisjonering.

Materialene er korrosjonsbestandige.

Materialene er bestandige mot vanlige desinfeksjonsmidler.

Sikkerhet *Figur F*

1. Maks. brukervekt, se Tekniske data.



2. Et produkt som er defekt eller feilmontert, må ikke brukes.



3. Toalettstolen må være godt forankret.

Hvis det skulle oppstå en alvorlig hendelse i forbindelse med bruk av produktet, skal hendelsen rapporteres til din lokale forhandler og de nasjonale kompetente myndighetene så raskt som mulig. Den lokale forhandleren vil videregående informasjonen til produsenten.

Garanti/levetid

5 års garanti mot feil i materialer og tilvirkning.

For betingelser, se www.etac.com.

Levetid 5 år. Se fullstendig informasjon om produktens levetid på www.etac.com.

Tillbehør *Figur G*

1. Toalettappirholder
2. Oppbevaringskurv
3. Støttebein
4. Mykt sete
5. Skruesett utvider (inkl støttebein, se punkt 3). Bare i kombinasjon med armlene og støttebein
6. Armlene

Etikettplacering *Figur H*

1. Produktetikett (advarsler, CE-merking)
2. Artikelnummeretikett (serienr., produksjonsdato)

Tekniske data *Figur I*

da

Dansk

Generelt:

Tak, fordi du har valgt et produkt fra Etac. Læs denne manual igennem for at undgå skader i forbindelse med montering, håndtering og anvendelse, og gem den til senere reference. Du finder den også på www.etac.com. Her finder du desuden anden dokumentation som f.eks. ordineringsoplysninger, købsguide og rekonditioneringsanvisning.

Tilsigtet anvendelse:

Etac My-Loo med fast montering 6/10 cm (toiletforhøjer) og My-Loo med fast montering 2 cm (toiletarmlæn) er produkter, der letter toiletbesøg for brugere med begrænset evne til at sætte sig på og/eller rejse sig fra toiletet. Etac My-Loo med fast montering kan bruges med eller uden armlæn. Armlæne giver ekstra stabilitet, når man skal sætte sig på eller rejse sig fra toiletet.

Produktet henvender sig til brugere med begrænset evne til at sætte sig på og/eller rejse sig fra toiletet på grund af eksempelvis nedsat mobilitet eller styrke. Produktet passer på standardtoaletter. Nøjagtige mål findes i tabellen i figur I med tekniske data.

Produktet er beregnet til brug i private hjem og på institutioner og må ikke anvendes til andre formål end nævnt ovenfor.

Der er ingen kendte kontraindikationer.

Produktet opfylder kravene i regulativet (EU) 2017/745, retningslinjer for medicinsk udstyr.



Stå ikke på produktet.
Armstøtterne må kun belastes, når de er slået ned.

Leverancens indhold *Figur A*
Montering *Figur B*
Afmontering af armlæn *Figur C*
Montering af fast armlæn *Figur D*
Vedligeholdelse og sikkerhed *Figur E*
Rengøring og desinficering

1. Rengør produktet med et almindeligt, ikke-slibende rengøringsmiddel (pH-værdi mellem 5-9). Skyl og tør af. Esinficer produktet med 70 % desinfektionsspirit.

Derudover er produktet vedligeholdelsesfrit.

2. Produktet og dets tilbehør tåler rengøring ved 85 °C i 3 minutter i en skabsvaskedesinfektor (medmindre andet er angivet). Gælder ved reconditionering.

De benyttede materialer er korrosionsbestandige.

De benyttede materialer er bestandige over for almindelige desinfektionsmidler.

Sikkerhed *Figur F*

1. Maks. brugervægt, se Tekniske data.



2. Defekte eller fejlagtigt monterede produkter må ikke anvendes.



3. Toiletstolen skal være fast forankret.

I tilfælde af alvorlig hændelse opstår i forbindelse med brugen af produktet rettes henvendelse til den lokale forhandler og den nationale kompetente myndighed på rettidig måde. Den lokale forhandler vil viderebringe informationen til producenten.

Garanti, levetid

5 års garanti mod fejl i materialer og forarbejdning. Vilkår fremgår af www.etac.com.

Levetid 5 år. For fuldstændige oplysninger om produktets levetid henvises der til www.etac.com.

Tilbehør *Figur G*

1. Toilettepapirholder
2. Opbevaringskrog
3. Støtteben
4. Blødt sæde
5. Skruesæt expander (inkl. støtteben, se punkt 3). Kun i kombination med armlæn og støtteben
6. Armlæn

Mærkatplacering *Figur H*

1. Produktmærkat (advvarsler, CE-mærkning)
2. VarenummERMærkat (serienr., fremstillingsdato)

Tekniske data *Figur I*

en

English

General:

Thank you for choosing an Etac product. To avoid injury during installation, handling and use, you should read this manual and keep it for future reference. You can also find it at www.etac.com, where you will also find other documentation, including prescriber information, pre-sale guides and reconditioning instructions.

Intended Use:

The Etac My-Loo fixed 6/10 cm (raised toilet seat) and the My-Loo fixed 2 cm (toilet arm supports) are products that support users with limited ability to sit down and/or stand up from the toilet. Etac My-Loo fixed can be used with or without armrests. The armrests provide extra stability when sitting down or standing up from the toilet.

The product is for users with limited ability to sit

down and/or stand up from the toilet due to eg. reduced mobility or strength. The product fits onto toilets of standard model. For exact measures, see table under figure I, "Technical data".

The product is intended for use in home environments and in institutions and must not be used in any other way than that stated above.

There are no known contraindications.

The product conforms to the requirements of the Medical Devices Regulation (EU) 2017/745.



Do not stand on the product.
Weight may only be placed on the arm supports when they are in the folded-down position.

Content of the delivery *Figure A*

Assembly *Figure B*

Dismantling armrest *Figure C*

Mounting fixed armrest *Figure D*

Maintenance and safety *Figure E*

Cleaning and disinfection

1. Clean the product using a standard non-abrasive agent (pH value 5-9). Rinse and dry. Disinfect the product with a 70% disinfectant solution.

The product requires no other maintenance.

2. The product and its accessories can be safely cleaned in a cabinet washer-disinfector at 85°C for 3 minutes (unless otherwise stated). This applies to reconditioning.

Constituent materials are corrosion-resistant.

Constituent materials are resistant to common disinfectants.

Safety *Figure F*

1. Maximum user weight - see Technical data.



2. A defective or incorrectly mounted product should not be used.



3. The commode must be securely anchored.

In case of an adverse event occurred in relation to use of the device, it should be reported to your local dealer and the national competent authority in a timely manner. The local dealer will forward information to the manufacturer.

Guarantee, service life

5-year guarantee against material and manufacturing defects. For terms and conditions, see www.etac.com.

Service life 5 years. For complete information regarding the service life of the product, see www.etac.com.

Accessories *Figure G*

1. Toilet paper holder
2. Storage basket
3. Supporting legs
4. Soft seat
5. Screw set and expanders (incl. supporting legs - see point 3). Only in combination with armrests and supporting legs
6. Armrests

Position of labels *Figure H*

1. Product label (warnings, CE marking)
2. Article number label (serial number, date of manufacture)

Technical data *Figure I*

de

Deutsch

Allgemeines:

Vielen Dank, dass Sie sich für ein Produkt von Etac entschieden haben. Um Verletzungen während der Installation, Handhabung und Verwendung zu vermeiden, sollten Sie diese Bedienungsanleitung lesen und für spätere Fragen aufbewahren. Sie finden sie auch auf www.etac.com, neben weiteren Dokumentationen wie Verschreibungsinformationen, Informationen vor dem Kauf und Instandsetzungsanleitungen.

Verwendungszweck:

Die fest montierte Etac My-Loo-Toilettensitzerhöhung (6/10 cm) und die fest montierten My-Loo-Armstützen für die Toilette (2 cm) sind Produkte, die Personen mit Einschränkungen beim Hinsetzen auf die Toilette

bzw. beim Aufstehen von dieser unterstützen. Die fest montierte Toilettensitzerhöhung Etac My-Loo kann mit und ohne Armstützen verwendet werden. Die Armstützen bieten zusätzliche Stabilität beim Hinsetzen auf die Toilette bzw. beim Aufstehen von dieser.

Das Produkt ist für Anwender vorgesehen, die aufgrund eingeschränkter Mobilität oder Kraft nur begrenzt in der Lage sind, sich auf die Toilette zu setzen oder von ihr aufzustehen. Das Produkt kann an Standardtoilettenmodelle angebaut werden. Genaue Abmessungen sind der Tabelle unter Abbildung I „Technische Daten“ zu entnehmen.

Das Produkt ist für den Einsatz zuhause und in Einrichtungen vorgesehen und darf ausschließlich wie oben beschrieben verwendet werden.

Es sind keinerlei Kontraindikationen bekannt.

Das Produkt entspricht den Anforderungen der Verordnung (EU) 2017/745 über Medizinprodukte.



Nicht auf dem Produkt stehen.
Die Armstützen dürfen nur dann belastet werden, wenn sie sich in heruntergeklappter Position befinden.

Lieferumfang *Abbildung A*

Montage *Abbildung B*

Demontieren der Armstützen *Abbildung C*

Montage der fest

installierten Armstütze *Abbildung D*

Wartung und Sicherheit *Abbildung E*

Reinigung und Desinfizierung

1. Reinigen Sie das Produkt mit einem normalen, nicht scheuernden Mittel (pH-Wert 5–9). Abspülen und trocknen. Desinfizieren Sie das Produkt mit einer 70%igen Desinfektionslösung.

Das Produkt muss nicht weiter gewartet werden.

2. Das Produkt und das Zubehör kann in einem Reinigungs- und Desinfektionsgerät bei 85 °C und einer Dauer von drei Minuten auf sichere Weise gereinigt werden (falls nicht anders angegeben). Dies gilt für die Instandsetzung.

Die verwendeten Materialien sind korrosionsbeständig.

Die verwendeten Materialien sind gegenüber gängigen Desinfektionsmitteln beständig.

Sicherheit *Abbildung F*

1. Maximales Gewicht des Benutzers – siehe Technische Daten.



2. Ein defektes oder nicht ordnungsgemäß montiertes Produkt darf nicht verwendet werden.



3. Der Toilettensitz muss sicher verankert sein.

Im Falle eines schwerwiegenden unerwünschten Ereignisses, das mit dem Produkt zusammenhängt, melden Sie etwaige Vorfälle bitte umgehend Ihrem lokalen Händler und der zuständigen nationalen Behörde. Der lokale Händler leitet die entsprechenden Informationen an den Hersteller weiter.

Garantie, Lebensdauer

5 Jahre Garantie auf Material- und Fabrikationsfehler. Die Allgemeinen Geschäftsbedingungen finden Sie unter www.etac.com.

Nutzungsdauer: Fünf Jahre. Vollständige Informationen zur Nutzungsdauer des Produkts: siehe www.etac.com.

Zubehör *Abbildung G*

1. Toilettenpapierhalter
2. Aufbewahrungskorb
3. Stützbeine
4. Weichsitz
5. Schraubensatz und Erweiterung (inkl. Stützbeinen – siehe Punkt 3). Nur in Kombination mit Armstützen und Stützbeinen
6. Armstützen

Position der Etiketten *Abbildung H*

1. Produktetikett (Warnhinweise, CE-Kennzeichen)
2. Artikelnummerschild (Seriennummer, Herstellungsdatum)

Technische Daten *Abbildung I*

fi

Suomi

Yleistä:

Kiitos, että valitsit Etac-tuotteen. Jotta asennuksen, käsittelyn ja käytön aikana ei sattuisi loukkaantumisia, lue tämä käyttöohje ja säilytä se tulevaa tarvetta varten. Löydät sen myös osoitteesta www.etac.com, josta löydät myös muita asiakirjoja kuten lääkärin

antamat tiedot, myyntiä edeltävät ohjeet ja kunnossuohjeet.

Käyttötarkoitus:

Etacin kiinteä My-Loo 6/10 cm (korotettu WC-istuin) ja kiinteä My-Loo 2 cm (WC-käsinojat) ovat tuotteita, jotka tukevat käyttäjiä, joiden kyky istua WC-istuimelle ja/tai nousta siitä on rajoittunut. Kiinteää Etac My-Loo -istuinta voidaan käyttää käsinojien kanssa tai ilman niitä. Käsinojat antavat lisätukea istuuduttaessa tai seisomaan noustessa.

Tuote on tarkoitettu käyttäjälle, jonka kyky istua WC-istuimelle ja/tai nousta siitä on rajoittunut esimerkiksi heikentyneen liikkuvuuden tai heikentyneiden voimien vuoksi. Tuote sopii vakiomallisiin WC-istuihin. Tarkat mitat ovat kuvan I taulukossa "Tekniset tiedot".

Tuote on tarkoitettu käytettäväksi kotiympäristössä ja terveydenhuollon laitoksissa eikä sitä saa käyttää millään muulla kuin yllä kuvatulla tavalla.

Tunnettuja vasta-aiheita ei ole.

Tämä tuote on lääkinnällisiä laitteita koskevan asetuksen (EU) 2017/745 vaatimusten mukainen.



Tuotteen päällä ei saa seistä. Käsinojiin saa kohdistua kuormitusta vain niiden ollessa alas taitettuina.

Toimituksen sisältö..... Kuva A
Kokoaminen Kuva B
Käsinojan purkaminen..... Kuva C
Kiinteän käsinojan kiinnitys Kuva D
Huolto ja turvallisuus Kuva E
 Puhdistus ja desinfiointi

1. Puhdistu tuote tavallisella hankaamattomalla pesuaineella (pH-arvo 5-9). Huuhtele ja kuivaa. Desinfioi tuote 70-prosenttisellä desinfiointiaineliuoksella.

Tuote ei tarvitse muuta huoltoa.

2. Tuotetta ja sen lisävarusteita voidaan turvallisesti käsitellä suljetussa pesukone-desinfiointilaitteessa 85 °C:n lämpötilassa 3 minuutin ajan (ellei muuta ole erikseen mainittu). Tämä koskee kunnostusta.

Käytetyt materiaalit ovat ruostumattomia.

Käytetyt materiaalit kestävät yleisiä desinfiointiaineita.

Turvallisuus Kuva F

1. Käyttäjän enimmäispaino - katso Tekniset tiedot.



2. Viallisten tai virheellisesti asennetun tuotteen käyttö ei ole sallittua.



3. WC-tuoli on kiinnitettävä tukevasti.

Mikäli laitteeseen liittyviä haittatapahtumia ilmenee, niistä on ilmoitettava paikalliselle jälleenmyyjälle ja kansalliselle toimivaltaiselle viranomaiselle mahdollisimman pian. Paikallinen jälleenmyyjä välittää tiedot valmistajalle.

Takuu, käyttöikä

5 vuoden takuu materiaali- ja valmistusvirheille.

Tarkista takuehdot sivustolta www.etac.com

Käyttöikä 5 vuotta. Lisätietoja tuotteen käyttöiästä saa osoitteesta www.etac.com.

Lisävarusteet..... Kuva G

1. WC-paperin pidike 2. Kori 3. Tukijalat
 4. Istuinpehmuste 5. Ruuvisarja ja levittimet (sis. tukijalat - ks. kohta 3). Vain yhdessä käsinojien ja tukijalkojen kanssa 6. Käsinojat

Tarjojen sijainnit..... Kuva H

1. Tuotetarra (varoitukset, CE-merkintä)

2. Tuotenumerotarra (sarjanumero, valmistuspäivä)

Tekniset tiedot..... Kuva I



Français

Généralités

Nous vous remercions d'avoir choisi un produit Etac. Pour éviter toute blessure au cours de l'installation, de la manipulation et de l'utilisation, veuillez lire ce manuel et le conserver pour toute référence future. Ce manuel est également disponible sur le site www.etac.com où vous trouverez également d'autres documents, y compris des renseignements sur le prescripteur, des guides de prévention et des instructions de reconditionnement.

Utilisation prévue

Le réhausseur fixe Etac My-Loo de hauteur 6/10 cm (surélévateur de toilettes) et le réhausseur fixe avec accoudoirs Etac My-Loo de hauteur 2 cm sont conçus pour simplifier l'utilisation des toilettes par les personnes ayant des difficultés à se lever et/ou s'asseoir. Le réhausseur fixe Etac My-Loo peut être utilisé avec ou sans les accoudoirs. Ces derniers offrent une meilleure stabilité à l'utilisateur au moment de s'asseoir ou de se relever des toilettes.

Le produit s'adresse aux personnes souffrant d'une mobilité réduite ou d'une faiblesse entraînant des difficultés à se lever et/ou s'asseoir sur les toilettes. Le réhausseur s'installe sur la cuvette et convient à la plupart des toilettes. Le tableau des dimensions exactes est disponible sous la figure I « Caractéristiques techniques ».

Le produit est destiné à un usage à domicile ou en institution et ne doit pas être utilisé d'une autre manière que celle décrite ci-dessus.

Il n'existe aucune contre-indication connue.

Le produit est conforme aux exigences du règlement sur les dispositifs médicaux (EU) 2017/745.



Ne pas se mettre debout sur le produit. Ne prenez appui sur les accoudoirs que lorsqu'ils sont dépliés.

Contenu de la livraison..... Figure A
Montage..... Figure B
Démontage de l'accoudoir Figure C
Montage de l'accoudoir..... Figure D
Maintenance et sécurité..... Figure E
 Nettoyage et désinfection

1. Nettoyez le produit avec un agent non abrasif standard (avec un pH compris entre 5 et 9). Rincez et séchez.
 Désinfectez le produit avec une solution désinfectante à 70 %.

Le produit ne requiert aucun autre entretien.

2. Le produit et ses accessoires peuvent être nettoyés en toute sécurité dans une chambre de nettoyage/désinfection à 85 °C pendant 3 minutes (sauf mention contraire). Cela s'applique au reconditionnement.

Les matériaux constitutifs résistent à la corrosion.

Les matériaux constitutifs résistent aux désinfectants courants.

Sécurité Figure F

1. Poids maximal de l'utilisateur - voir fiche technique.



2. N'utilisez pas de produits défectueux ou dont l'installation n'est pas correcte.



3. Le produit doit être solidement fixé.

En cas d'événement indésirable associé au dispositif, tout incident doit être rapporté rapidement à votre revendeur et à l'autorité nationale compétente. Votre revendeur transmettra l'information au fabricant.

Garantie, durée de vie

Garantie de cinq ans contre les défauts de fabrication et de matériaux. Pour accéder aux conditions générales, consultez le site www.etac.com.

Durée de vie : 5 ans. Pour des informations détaillées sur la durée de vie du produit, consultez le site www.etac.com.

Accessoires Figure G

1. Porte-papier toilette 2. Panier de rangement
 3. Béquilles d'appui 4. Siège souple 5. Kit de vissage et extensions (y compris béquilles d'appui - voir point 3). Uniquement en combinaison avec repose-bras et béquilles d'appui 6. Accoudoirs

Position des étiquettes..... Figure H

1. Étiquette du produit (avertissements, marquage CE)

2. Étiquette de référence (numéro de série, date de fabrication)

Caractéristiques techniques..... Figure I



Nederland

Algemeen:

Hartelijk dank dat u voor een van de producten van Etac hebt gekozen. Lees deze handleiding zorgvuldig door om letsel tijdens installatie, hantering en gebruik te voorkomen, en bewaar de handleiding voor toekomstige raadpleging. U vindt deze handleiding ook op www.etac.com, samen met andere documentatie, zoals informatie voor voorschrijvers, presale handleidingen en instructies voor gebruiksklaar maken.

Beoogd gebruik:

De vaste Etac My-Loo van 6/10 cm (toiletverhoger) en de vaste My-Loo van 2 cm (toiletarmsteunen) zijn producten ter ondersteuning van gebruikers met een beperkt vermogen om op het toilet te gaan zitten en/of van het toilet op te staan. De vaste My-Loo van Etac kan met en zonder armsteunen worden gebruikt. De armsteunen bieden extra stabiliteit bij plaatsnemen op of opstaan van het toilet.

Het product is voor gebruikers met een beperkt vermogen om op het toilet te gaan zitten en/of van het toilet op te staan, bijvoorbeeld als gevolg van verminderde mobiliteit of afgenomen spierkracht. Het product past op een standaardmodel toilet. Zie voor de precieze afmetingen de tabel met technische gegevens onder figuur I.

Het product is bedoeld voor gebruik in een thuisomgeving of in een instelling en mag op geen enkele andere manier worden gebruikt dan hierboven beschreven.

Er zijn geen contra-indicaties bekend.

Het product voldoet aan de vereisten van de Verordening medische hulpmiddelen (EU) 2017/745.



Ga niet op het product staan. De armsteunen mogen alleen belast worden indien deze naar beneden geklapt zijn.

Inhoud van de verpakking..... Figuur A
Montage..... Figuur B
Armsteun demonteren..... Figuur C
Vaste armsteun monteren..... Figuur D
Onderhoud en veiligheid..... Figuur E
 Reiniging en desinfectie

1. Maak het product schoon met een standaard niet-schurend product (pH-waarde van 5 tot 9). Spoel het product daarna af en droog het. Desinfecteer het product met een ontsmettingsmiddel van 70%.

Het product behoeft verder geen onderhoud.

2. Het product en de accessoires kunnen veilig worden gereinigd in een reinigings-/desinfectiekast bij 85 °C gedurende 3 minuten (tenzij anders aangegeven). Dit geldt bij revisie.

De gebruikte materialen zijn corrosiebestendig.

De gebruikte materialen zijn bestand tegen algemene ontsmettingsmiddelen.

Veiligheid..... Figuur F

1. Maximaal gewicht gebruiker - zie technische gegevens.



2. Een defect of verkeerd gemonteerd product mag niet worden gebruikt.



3. De toiletstoel moet stevig worden verankerd.

In geval van een ongewenste gebeurtenis met betrekking tot het apparaat, moeten incidenten tijdig worden gemeld aan uw lokale dealer en de nationale bevoegde autoriteit. De lokale dealer stuurt de informatie door naar de fabrikant.

Garantie, levensduur

5 jaar garantie tegen materiaal- en fabricagefouten. Zie de voorwaarden op www.etac.com.

Levensduur 5 jaar. U vindt alle informatie over de levensduur van het product op www.etac.com.

Accessoires..... *Figura G*
 1. Toilettepapierhouder 2. Opbergmand 3. Steunpoten
 4. Zachte zitting 5. Schroefvenet en expanders
 (incl. steunpoten - zie punt 3). Enkel in combinatie
 met armsteunen en steunpoten 6. Armsteunen
Positie van labels..... *Figura H*
 1. Productlabel (waarschuwingen, CE-markering)
 2. Label met artikelnr. (serienr., productiedatum)
Technische gegevens *Figura I*

it

Italiano

Informazioni generali:

Grazie per aver scelto un prodotto Etac. Leggere attentamente e conservare il presente manuale per evitare danni durante l'installazione, la manipolazione e l'utilizzo. Il manuale è disponibile anche sul sito www.etac.com, in cui è possibile altresì reperire ulteriore documentazione, tra cui informazioni mediche, guide pre-vendita e istruzioni per il ricondizionamento.

Uso previsto:

I prodotti Etac My-Loo fisso 6/10 cm (sollevatore per sedile) e My-Loo fisso 2 cm (braccioli per wc) supportano gli utenti la cui capacità di sedersi e/o alzarsi dal wc risulta limitata. Etac My-Loo fisso può essere utilizzato con o senza braccioli. I braccioli forniscono un'ulteriore stabilità quando ci si siede o ci si alza dal wc.

Il prodotto è indicato per gli utenti la cui capacità di sedersi e/o alzarsi dal wc risulta limitata a causa, ad es., di una riduzione della mobilità o della forza. Il prodotto si installa sui wc di modello standard. Per le misure esatte, consultare la tabella sotto la figura I, "Dati tecnici".

Il prodotto è destinato all'uso in ambito domestico e in strutture sanitarie e non deve essere utilizzato in modo diverso da quello sopraindicato.

Non vi è alcuna controindicazione nota.

Il prodotto è conforme ai requisiti del Regolamento dispositivi medici (EU) 2017/745.



Non stare in piedi sul prodotto.
I supporti dei braccioli sono in grado di sostenere il peso solo quando sono abbassati.

Contenuto della fornitura..... *Figura A*
Montaggio *Figura B*
Smontaggio bracciolo..... *Figura C*
Montaggio bracciolo fisso *Figura D*
Manutenzione e sicurezza *Figura E*

Pulizia e disinfezione

1. Pulire il prodotto con normali detergenti non abrasivi (pH compreso tra 5-9). Sciacquare e asciugare. Disinfettare il prodotto con una soluzione disinfettante al 70%.

Il prodotto non richiede altra manutenzione.

2. Il prodotto e i suoi accessori possono essere puliti in sicurezza in un termodisinfettore ad armadio a 85 °C per 3 minuti (se non diversamente specificato). Tale procedura è valida in caso di ricondizionamento.

I materiali costituenti sono resistenti alla corrosione.

I materiali costituenti sono resistenti ai comuni disinfettanti.

Sicurezza *Figura F*

1. Peso massimo dell'utente: consultare i dati tecnici.



2. Non usare prodotti difettosi o montati in maniera errata.



3. La comoda deve essere fissata in modo sicuro.

Qualora si verificano eventi avversi correlati al dispositivo, segnalare tempestivamente gli incidenti al rivenditore locale e all'autorità nazionale competente. Il rivenditore locale inoltrerà le informazioni al produttore.

Garanzia, durata utile

5 anni di garanzia per eventuali difetti del materiale o di fabbricazione. Per termini e condizioni, consultare il sito www.etac.com.

Durata utile 5 anni. Per informazioni più complete sulla durata del prodotto, consultare www.etac.com.

Accessori *Figura G*
 1. Porta carta igienica 2. Cestino portaoggetti
 3. Piedi di supporto 4. Seduta morbida 5. Set viti ed espansori (incl. piedi di supporto - v. punto 3). Solo in combinazione con braccioli e piedi di supporto
 6. Braccioli

Posizione delle etichette *Figura H*

1. Etichetta prodotto (avvertenze, marcatura CE)
2. Etichetta n. articolo (n. di serie, data di produzione)

Dati tecnici..... *Figura I*

es

Español

Información general:

Gracias por elegir un producto Etac. Para evitar lesiones durante la instalación, el manejo y el uso del producto, asegúrese de leer este manual, así como de conservarlo para futuras referencias. El manual también está disponible en www.etac.com, donde además encontrará otra documentación, como recomendaciones de profesionales sanitarios, guías previas a la venta e instrucciones de ajustes y mantenimiento.

Uso previsto:

Las soluciones fijas Etac My-Loo con una elevación de 6/10 cm (asiento elevador para inodoro) y My-Loo con elevación de 2 cm (reposabrazos para inodoro) son productos diseñados para asistir a los usuarios con movilidad reducida a la hora de sentarse y levantarse del inodoro. Las soluciones fijas Etac My-Loo pueden utilizarse con o sin reposabrazos. Sus reposabrazos ofrecen una mayor estabilidad durante el proceso de sentarse y levantarse del inodoro.

Se trata de un producto diseñado para usuarios con movilidad limitada a la hora de sentarse o levantarse del inodoro, por ejemplo debido a su movilidad o fuerza reducida. Este producto se ajusta a inodoros estándar. Para consultar las medidas exactas, consulte la tabla de la imagen I, «Datos técnicos».

El producto está concebido para utilizarse en entornos domésticos e instituciones, y no debe utilizarse para un propósito distinto al anteriormente descrito.

No existen contraindicaciones conocidas.

El producto cumple los requisitos de la Regulación sobre los productos sanitarios (EU) 2017/745.



No se ponga de pie sobre el producto.
Solamente puede colocarse peso en los reposabrazos cuando están en la posición abatida.

Contenido de la entrega..... *Figura A*
Montaje..... *Figura B*
Desmontaje del reposabrazos *Figura C*
Montaje del reposabrazos fijo *Figura D*
Mantenimiento y seguridad *Figura E*

Limpieza y desinfección

1. Limpie el producto con limpiadores normales no abrasivos (valor de pH entre 5 y 9). Enjuague y seque. Desinfecte el producto con una solución de desinfectante al 70 %.

El producto no necesita más mantenimiento.

2. El producto y sus accesorios se pueden limpiar de forma segura en una lavadora desinfectadora a 85 °C durante 3 minutos (a menos que se indique lo contrario).

Esto se aplica a los ajustes y al mantenimiento.

Los componentes son resistentes a la corrosión.

Los componentes son resistentes a los desinfectantes habituales.

Seguridad..... *Figura F*

1. Peso máximo del usuario: consulte los datos técnicos.



2. No se deben utilizar productos defectuosos o montados incorrectamente.



3. El retrete debe estar bien fijado.

Si se ha producido un evento adverso con el dispositivo, deberá ser comunicado a su distribuidor local y a la autoridad nacional competente de la manera oportuna. El distribuidor local remitirá la información al fabricante.

Garantía, vida útil

Garantía de 5 años por defectos de materiales y fabricación. Consulte las condiciones en www.etac.com. 5 años de vida útil. Para obtener más información sobre la vida útil del producto, consulte www.etac.com.

Accesorios *Figura G*

1. Portarrollos para papel higiénico 2. Cesta de almacenamiento 3. Patas de apoyo 4. Asiento acolchado 5. Juego de tornillos y expansores (incluyendo patas de apoyo, consulte el punto 3). Únicamente en combinación con los reposabrazos y las patas de apoyo 6. Reposabrazos

Posición de las etiquetas *Figura H*

1. Etiqueta del producto (advertencias, marca CE)
2. Etiqueta con el n.º de producto (n.º de serie y fecha de producción)

Datos técnicos..... *Figura I*

pt

Português

Generalidades:

Agradecemos a sua escolha de um produto Etac. Para evitar lesões durante a instalação, o manuseamento e a utilização, deverá ler o presente manual e guardá-lo para consulta futura. Também pode encontrá-lo em www.etac.com, onde encontrará também mais documentação, incluindo instruções para os prescritores, guias pré-vendas e instruções de recondicionamento.

Utilização prevista:

O Etac My-Loo fixo de 6/10 cm (assento sanitário elevatório) e o My-Loo fixo de 2 cm (apoios para os braços sanitários) são produtos que apoiam os utilizadores com capacidade limitada de sentar e/ou levantar da sanita. O Etac My-Loo fixo pode ser utilizado com ou sem apoios para os braços.

Os apoios para os braços proporcionam estabilidade adicional ao sentar ou levantar da sanita.

O produto é destinado a utilizadores com capacidade limitada de sentar e/ou levantar da sanita devido a, por exemplo, mobilidade ou força reduzida.

O produto encaixa nas sanitas do modelo padrão.

Para saber as medidas exatas, consulte a tabela na figura I, "Especificações técnicas".

O produto foi concebido para utilização em ambientes domésticos e em instituições e não deve ser utilizado para qualquer outro fim que não o descrito acima.

Não existem contraindicações conhecidas.

O produto está em conformidade com os requisitos do regulamento relativo aos dispositivos médicos (EU) 2017/745.



Não se coloque em pé sobre o produto.
Só pode ser colocado peso nos apoios para os braços quando estes estiverem dobrados para baixo.

Material fornecido *Figura A*
Montagem..... *Figura B*
Desmontar o apoio aos braços..... *Figura C*
Montar o apoio aos braços fixo *Figura D*
Manutenção e segurança *Figura E*

Limpeza e desinfeção

1. Limpe o produto utilizando um agente normal não abrasivo (valor de pH 5-9). Passe por água e seque. Desinfecte o produto com uma solução desinfectante a 70%.

O produto não requer qualquer outro tipo de manutenção.

2. O produto e os respetivos acessórios podem ser limpos em segurança numa câmara de lavagem e desinfeção, a 85 °C durante 3 minutos (salvo indicação em contrário).

Isto aplica-se ao recondicionamento.

Os materiais constituintes são resistentes à corrosão.

Os materiais constituintes são resistentes aos desinfectantes comuns.

Segurança *Figura F*

1. Peso máximo do utilizador - ver as especificações técnicas.



2. Não deve ser utilizado um produto com defeito ou incorretamente instalado.



3. A cadeira sanitária deverá ser fixa em segurança.

No caso de ocorrência de um evento adverso em relação ao dispositivo, os incidentes devem ser comunicados ao seu revendedor local e à autoridade nacional competente em tempo oportuno. O revendedor local reencaminhará as informações ao fabricante.

Garantia, tempo de vida útil

5 anos de garantia para defeitos do material e de fabrico. Para os termos e condições, consulte o site www.etac.com.

Vida útil de 5 anos. Para obter a informação completa sobre a vida útil do produto, consulte www.etac.com.

Accessórios Figura G

1. Suporte de papel higiénico
2. Cesto de armazenamento
3. Pernas de apoio
4. Assento macio
5. Conjunto de parafuso e expansores (incl. pernas de apoio - ver o ponto 3). Apenas em combinação com apoios para os braços e pernas de apoio
6. Apoios para os braços

Posição das etiquetas Figura H

1. Etiqueta de produto (avisos, marca CE)
2. Etiqueta de número do artigo (número de série, data de fabrico)

Especificações técnicas Figura I

العربية

نظرة عامة:

شكراً لك على اختيار أحد منتجات شركة Etac. لتجنب وقوع إصابة أثناء تركيب المنتج والتعامل معه واستخدامه، ينبغي قراءة هذا الدليل والاحتفاظ به للرجوع إليه في المستقبل. كما يمكنك العثور عليه من خلال الموقع www.etac.com، الذي ستجد عليه أيضاً وثائق أخرى، بما في ذلك معلومات القائم على إصدار الوصفات الطبية، وتوجيهات ما قبل البيع، وتعليمات التجديد.

الغرض من الاستخدام:

إن Etac My-Loo التابت ١٠/٦ سم (رافع مقعد المرحاض) و My-Loo التابت ٢ سم (مساند ذراعين للمرحاض)، هي منتجات تهدف لمساعدة المستخدمين ذوي القدرات المحدودة على الجلوس على المرحاض و/أو النهوض من عليه. يمكن استخدام Etac My-Loo التابت مع مساند الذراعين أو بدونها. وتوفر مساند الذراعين المزيد من الثبات عند الجلوس على المرحاض أو النهوض من عليه. هذا المنتج مخصص للمستخدمين ذوي القدرة المحدودة على الجلوس على المرحاض و/أو النهوض من عليه، بسبب ضعف قدرته على الحركة أو ضعفه على سبيل المثال. وبلان المنتج المرحاض من الطراز القياسي. لمعرفة المقاسات بدقة، يُرجى الاطلاع على الجدول

أسفل الشكل ١، «البيانات الفنية».

إن المنتج مخصص للاستخدام المنزلي وفي المؤسسات، ويجب عدم استخدام المنتج بأي شكل آخر غير الموضح أعلاه.

لا توجد موانع استعمال معروفة.

يحمل المنتج علامة السلامة الأوروبية CE امتثالاً لتوجيه الأجهزة الطبية 2017/745 (MDR (EU).

تجنب الوقوف على المنتج.

يجوز تحميل الوزن على دعائم الأذرع فقط عندما تكون في الوضع المطوي لأسفل.

محتوى الشحنة الشكل (A)

التجميع الشكل (B)

تفكيك مسند الذراع الشكل (C)

تركيب مسند الذراع الثابت الشكل (D)

الصيانة والسلامة الشكل (E)

التنظيف والتعقيم

١- تظف المنتج باستخدام مادة غير كاشطة قياسية (قيمة الرقم الهيدروجيني ٥-٩). قم بالشطف والتجفيف.

عقم المنتج باستخدام محلول مطهر بنسبة ٧٠٪.

لا يحتاج المنتج إلى إجراء أي صيانة أخرى.

٢- يمكن تنظيف المنتج وملحقاته على نحو آمن في مغسلة

تعقيم تصل درجة حرارتها إلى ٨٥ درجة مئوية لمدة ٣

دقائق (ما لم يذكر خلاف ذلك).

وينطبق هذا على التجديد.

المواد التأسيسية مقاومة للتآكل.

المواد التأسيسية مقاومة للمعقات الشائعة.

السلامة الشكل (F)

١- الحد الأقصى لوزن المستخدم - راجع البيانات الفنية.

٢- تجنب استخدام المنتج إذا كان معيباً أو تم

تركيبه بشكل خاطئ.

٣- يجب تثبيت المقعدة بإحكام.

في حالة وقوع حدث ضار فيما يتعلق باستخدام الجهاز، يجب إبلاغ الموزع المحلي لديك والجهة المحلية المختصة بذلك في الوقت المناسب. وسيقوم الموزع المحلي بتحويل المعلومات إلى الشركة المصنعة.

الضمان، عمر الخدمة

ضمان لمدة ٥ سنوات ضد عيوب المواد والصناعة. للاطلاع على الشروط والأحكام، تفضل بزيارة www.etac.com.

Etac Sverige AB
Box 203
334 24 Anderstorp
Sweden

Tel 0371-58 73 00
Fax 0371-58 73 90
info@etac.se
www.etac.se

Etac R82 GmbH
Industriestraße 13
45699 Herten
Germany

Tel 02366-5006-0
Fax 02366-5006-200
info@etac.de
www.etac.de

Etac AB (export)
Box 203
334 24 Anderstorp
Sweden

Tel 46 371-58 73 30
Fax 46 371-58 73 90
info@etac.se
www.etac.com

Etac R82 B.V.
Tinweg 8
8445 PD Heerenveen,
Nederland

Tel +31 72 547 04 39
info.holland@etac.com
www.etac.com

Etac AS
Pb 249,
1501 Moss,
Norway

Tel 815 69 469
Fax 69 27 09 11
hovedkontor.norge@etac.com
www.etac.no

Etac UK Limited
29 Murrell Green Business Park
London Road, Hook, Hampshire
RG27 9GR, United Kingdom

Tel 01256 767 181
Fax 01256 768 887
info@etacuk.com
www.etac.com

Etac A/S
Egeskovvej 12
8700 Horsens
Denmark

Tel 79 68 58 33
Fax 75 68 58 40
info@etac.dk
www.etac.dk

R82 UK Limited.
Unit D4A, Coombswood Business
Park East
Coombswood Way, Halesowen
West Midlands B62 8BH
United Kingdom

Tel 0121 561 2222
Fax 0121 559 5437
enquiries@etac.uk.r82.com
www.etac.com

R82, Inc.
12801 E. Independence Boulevard
P.O. Box 1739
Matthews, NC 28106, USA

Tel 800 336 7684
Fax 704 882 0751
Information@snugseat.com
www.etac.com



Etac Supply Center AB
Långgatan 12
SE-334 33 Anderstorp



etac®