

maro
D'Italia 

Der komfort møter eleganse.



Bruksanvisning

Før du bruker enheten,

bør du lese denne bruksanvisningen nøye og ta vare på den til senere bruk.

Innhold

Innhold	1
Pakkens innhold	2
Tekniske spesifikasjoner	3
Tekniske tegninger & Anbefalt strøm- og vannforsyningstilkobling	4
Sikkerhetsforanstaltninger	5
Før installasjon	7
Installasjon	8
Liste over installasjonsdeler	13
Oversikt over sideknapper	14
Oversikt over fjernkontroll	15
Bakre/fremre vaskeinnstillinger	16
Bevegelse – vasking med sveipende dyse	17
Automatisk modus	18
Setetemperaturkontroll	19
Betjening av tørkefunksjon og nattlys	20
Dyserengjøring	21
Lagrede brukerinstillinger	22
Rengjøring og vedlikehold	23
Rengjøring og utskifting av filter i T-adapteren	24
Demontering	25
Feilsøking	26
Servicelogg	28
Garantikort	29

Pakkens innhold

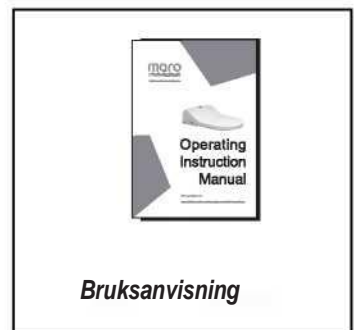
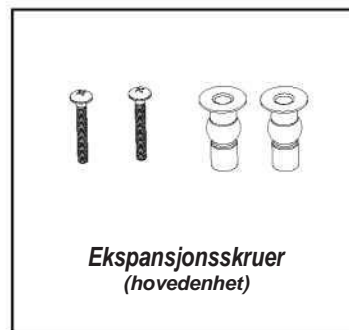
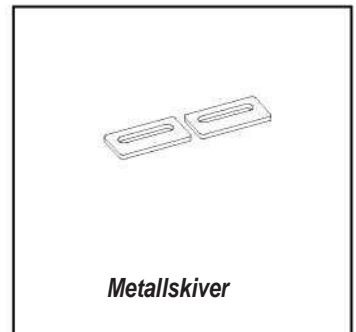
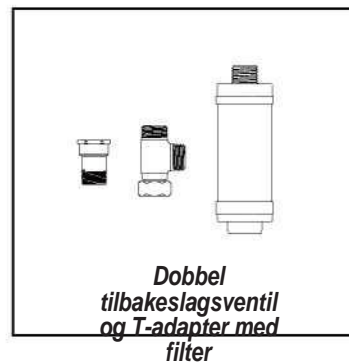
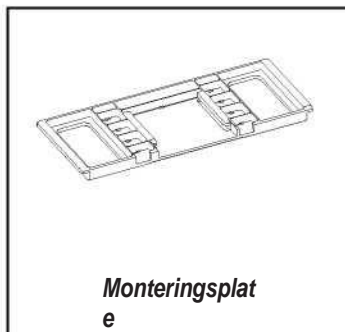
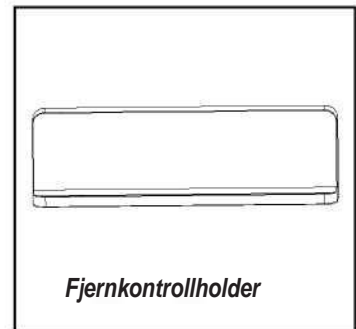
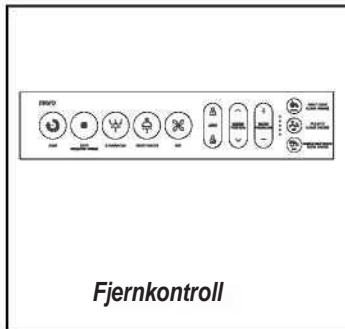
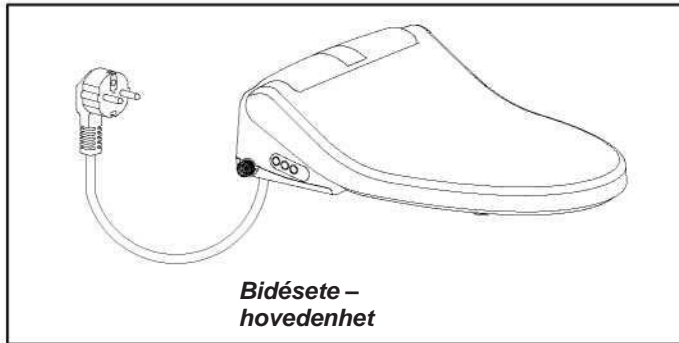

Tekniske spesifikasjoner

NAVN	ELEKTRONISK TOALETTSETE		
MODELL	DI600		
TEKNISKE SPESIFIKASJONER	BAKRE	BAKRE	•
		FREMRE	•
		BEVEGELSE/SVEIPENDE DYSE	•
		PULSERENDE	•
		VANNTRYKKONTROLL	5 innstillinger
		VANNTemperaturKONTROLL	3 innstillinger
		JUSTERING AV DYSEPOSISJON	5 innstillinger
	LUFT	LUFTTØRKER	•
		LUFTTEMPERATURKONTROLL	3 innstillinger
	SETE	TEMPERATURKONTROLL AV SETEVARME	5 innstillinger
		MYK LUKKING AV SETE OG LOKK	•
		SETESENSOR	•
	HYGIENE	ANTIBAKTERIELL DYSEHETTE	•
		ANTIBAKTERIELT SETE	•
		MANUELL RENGJØRINGSMODUS FOR DYSE	•
	ENERGISPARING	ENERGIBESPARENDE/ECO	•
	ANNET	NATTLYS	•
	NOMINELL SPENNING		AC 220–240 V, 50 Hz
	NOMINELL EFFEKT		911–1084 W
	MAKS. EFFEKT		1300 W
	BESTE ROMTEMPERATUR		3–40 °C
	VANNTRYKK		0,07–0,75 MPa
	VANNTILFØRSELSTEMPERATUR		3–35 °C
	KLASSIFISERING AV VANNTETTHET		IPX4
	OPPVARMET VANN	VANNTEMPERATUR	30–41 °C
		STRØM TIL VARMEAPPARAT	1250 W
	OPPVARMET SETE	OVERFLATETEMPERATUR	29–41 °C
STRØM TIL VARMEAPPARAT		50–60 W	
TØRKEAPPARAT	LUFTTEMPERATUR	30–55 °C	
	MAKSIMAL LUFTSTRØMHASTIGHET	> 4 m/s	
	STRØM TIL TØRKEAPPARAT	250–300 W	
PRODUKTETS DIMENSJONER		385 x 510 x 136 mm	

Tekniske tegninger

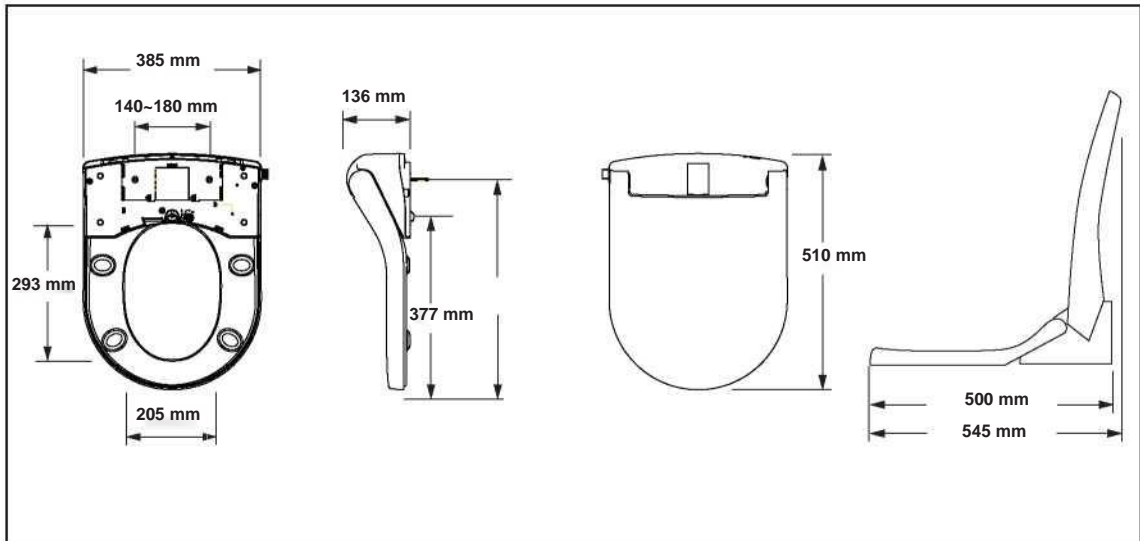

Anbefalt strøm- og vannforsyningstilkobling

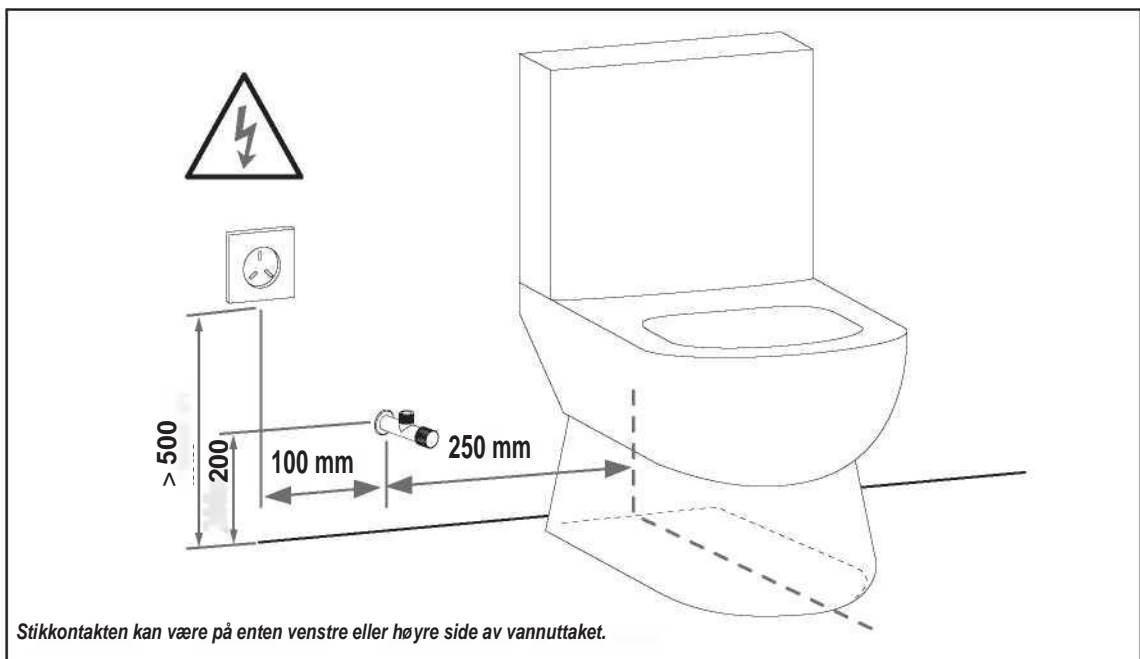

Sikkerhetsforanstaltninger

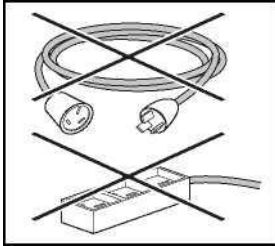

Bruk kun den spesifiserte strømforsyningen AC 220–240 V / 50 Hz. Aldri overbelast stikkontakten. Dette kan forårsake brann eller overoppheting. Kjøp en profesjonell skjøteledning hvis strømledningen ikke er lang nok.

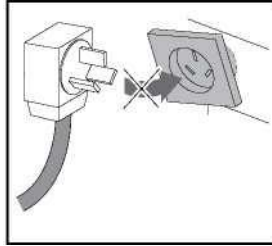

Ikke løsne på stikkontakter. Dette kan forårsake brann eller elektrisk støt.

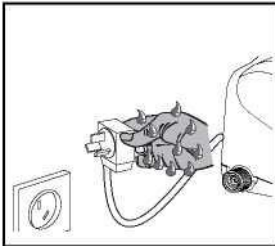

Ikke berør kontakten med våte hender. Dette kan forårsake brann eller elektrisk støt.

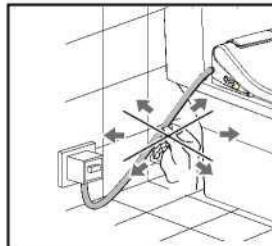

Sørg for at du bruker kontakten og ledningen riktig, ellers kan det forårsake brann eller elektrisk støt. For å unngå risiko må kun fagfolk utføre utskifting ved feil i strømledningen.

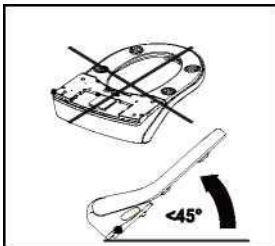

Ikke snu produktet opp-ned. Ikke løft forkanten av produktet mer enn 45°. Dette kan forårsake skade på produktet.

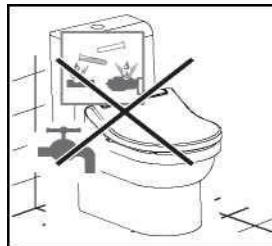

Ikke bruk industrivann, avløpsvann, forurenset vann eller sjøvann til forsyning. Dette kan forårsake skade og betennelse i huden.

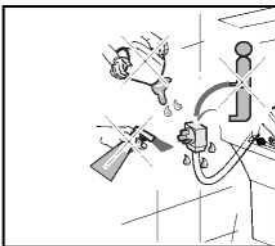

Sørg for at ingen sprut av vann, vaskemidler eller urin kommer i kontakt med støpselet. Dette kan forårsake elektrisk støt.

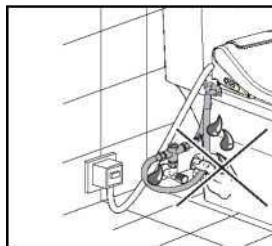

Bruk den medfølgende nye slangeenheten i installasjonen. Ikke bruk den gamle slangen om igjen. Ikke bøy eller vri innløpsslangen. Dette kan forårsake vannlekkasje eller ytelsessvikt.

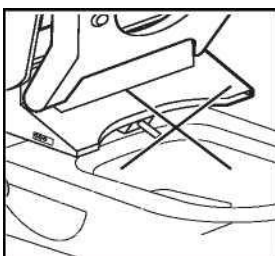

Ikke bøy eller vri dysen. Dette kan forårsake skade på produktet eller ytelsessvikt.

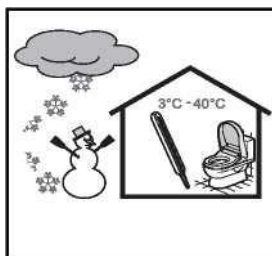

Romtemperaturen der produktet plasseres, må være over frysepunktet. Sørg for at du stiller inn riktig romtemperatur, ellers kan produktet fryse.

Sikkerhetsforanstaltninger

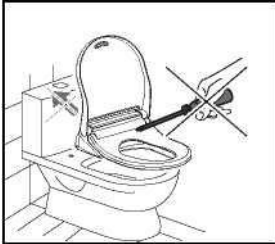

Sørg for at **utskifting, reparasjon og demontering** av produktet kun utføres av en kvalifisert serviceperson. Ellers kan det forekomme brann eller elektrisk støt.

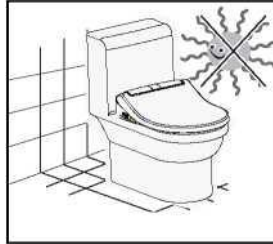

Ikke utsett produktet for direkte sollys. Dette kan forårsake misfarging eller skade på huden på grunn av ustabil temperatur.

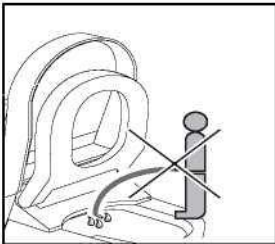

Ikke uriner på dysen. Dette kan føre til produktfeil.

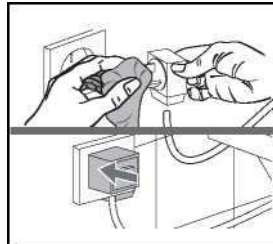

Før du setter støpselet inn i kontakten, må du tørke av det med en tørr, myk klut for å fjerne støv og andre partikler. Sett det inn i kontakten.

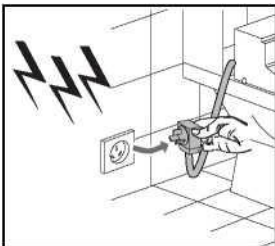

Trekk ut støpselet under tordenvær. Feilaktig bruk kan føre til produktfeil eller skade på produktet.



Ikke len deg på setelokket. Dette kan forårsake skade på lokket.

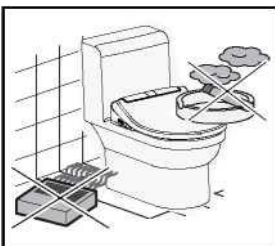

Ikke plasser en elektrisk varmeovn i nærheten av produktet eller kast brennende materialer i toalettet, som en tent sigarett. Dette kan forårsake brann eller deformering av produktet.

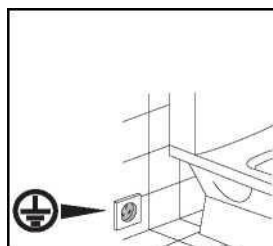

Kontroller om den elektriske type C-kontakten er koblet til jordledningen. Sørg for at den elektriske kontakten er pluggert inn i en stikkontakt som er korrekt installert og jordet. Elektrisk strømtilførsel må kobles til av en kvalifisert elektriker eller servicetekniker.

Feil bruk av jordingspluggen kan føre til elektrisk støt.

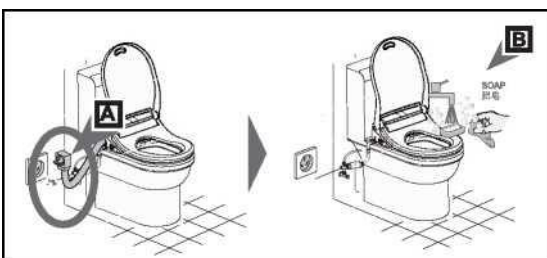

Trekk ut støpselet fra stikkontakten før enheten rengjøres. Ikke sprut vann direkte på bideet. Dette kan forårsake elektrisk støt.

Før installasjon

1. Ikke sett produktet i et rom der luftfuktigheten kan overstige 90 % RF (relativ fuktighet).
2. Bruk kun spesifisert strømforsyning (AC 220–240 V). Annen strømforsyning kan forårsake produktfeil eller skade på produktet.
3. Ikke koble strøm eller vann til enheten før installasjonsprosessen er fullført.
4. Elektrisk spenning er på 220–240 V. Maks. strøm er 1300 W. Bruk ledninger og stikkontakt som er egnet til dette strømnivået.
5. Bruk vannforsyning med statisk trykk på 0,7–7,5 kgf/cm² (0,07–0,75 MPa).
6. Temperaturen på hovedvannforsyningen bør være i området 3–35 °C (37,4–95 °F).

Når du bruker elektriske produkter, særlig når barn er til stede, må grunnleggende sikkerhetsforanstaltninger alltid følges, inkludert følgende:

FOR Å REDUSERE RISIKO FOR DØDELIG ELEKTROSJOKK:

1. Ikke plasser eller oppbevar dette apparatet et sted der det kan falle eller bli dratt ned i et badekar eller vask.
2. Hvis produktet faller i vann, må strømtilførselen frakobles øyeblikkelig, og ikke berør det direkte med hendene.
3. Ikke grip etter produktet som har falt i vannet. Trekk ut kontakten øyeblikkelig.
4. Ikke bruk produktet mens du dusjer.

ADVARSEL: For å redusere risikoen for brannskader ved lav temperatur, elektrisk støt og personskader:

1. Nøye tilsyn er nødvendig når dette produktet brukes av barn eller personer som trenger generell assistanse.
2. Ikke la barn være uten tilsyn i rommet der produktet er plassert. Barn må ikke leke med produktet.
3. Juster temperaturen på toalettsetet for eldre, funksjonshemmede og personer med sensitiv hud.

ADVARSEL

Fjern eventuelle rester av gjørme, sand eller annet rusk på badet før installasjon; ellers kan du risikere skade på produktet.

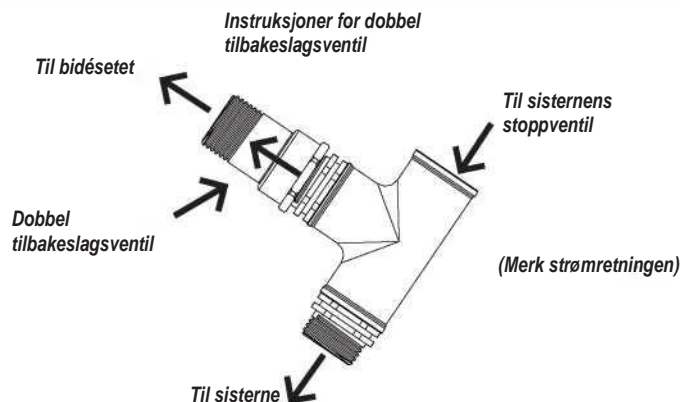

Merk: Dobbel tilbakeslagsventil må være montert før eller etter sisternes stoppventil

Installasjon

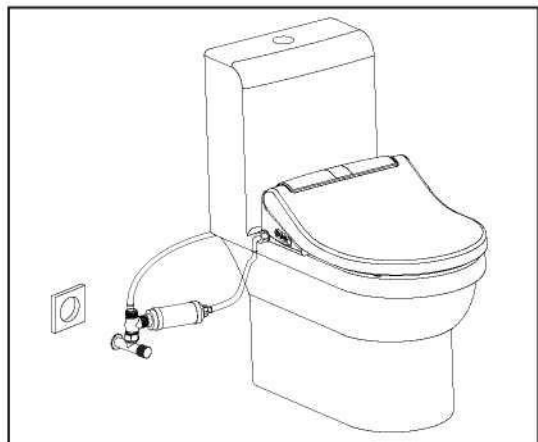
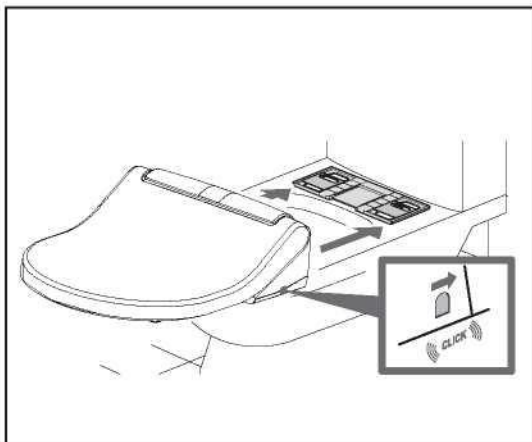
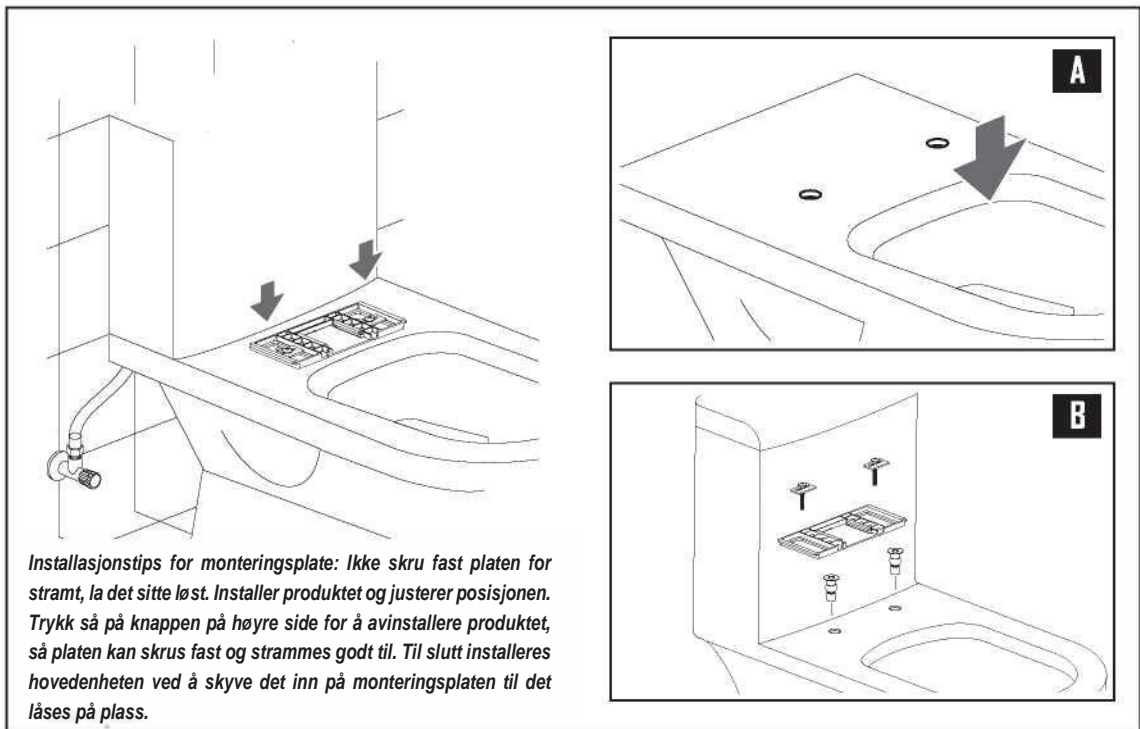
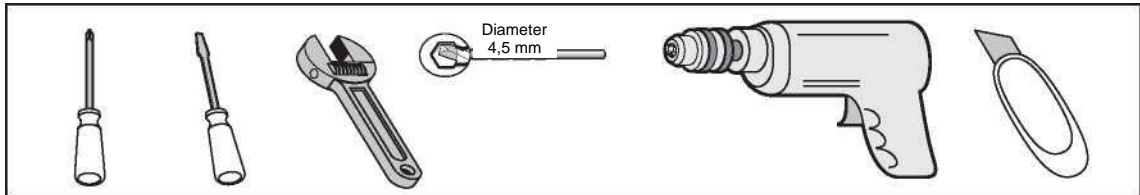

Installasjon

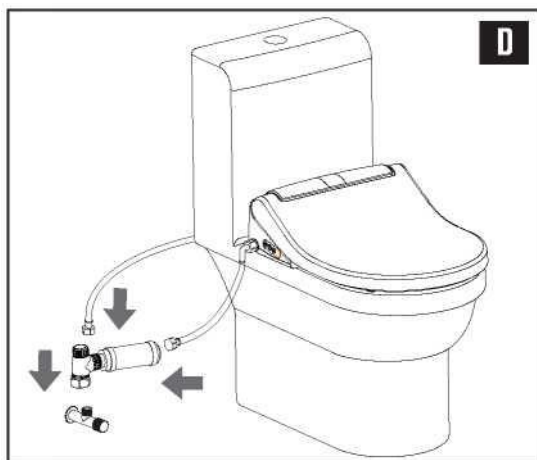
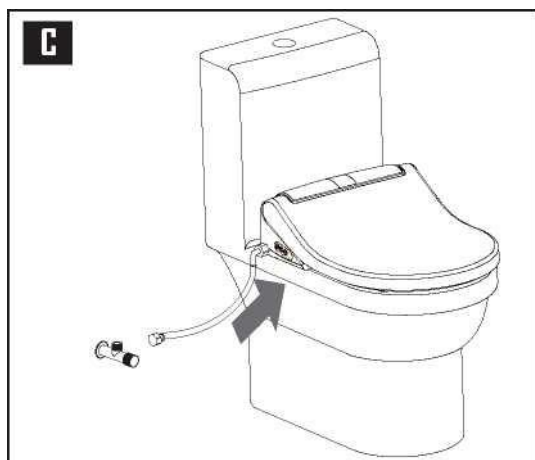
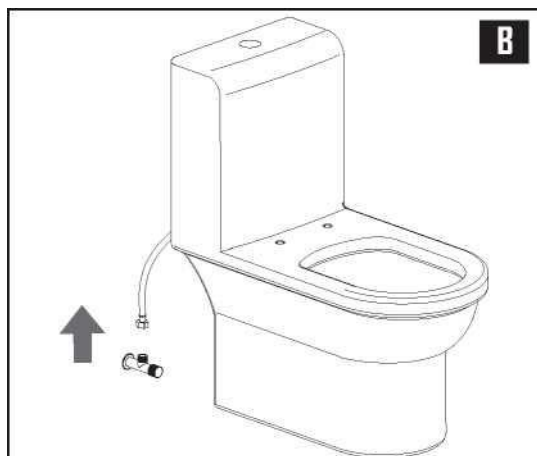
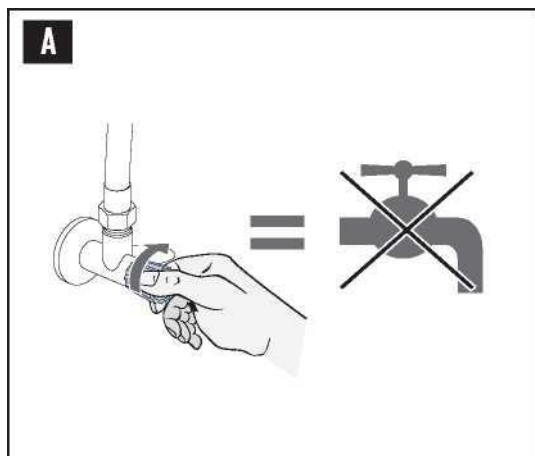

Installasjon

A

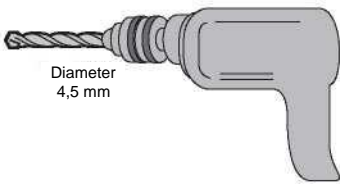

B



C

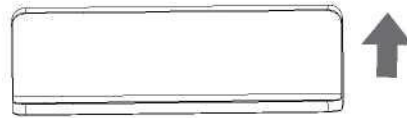
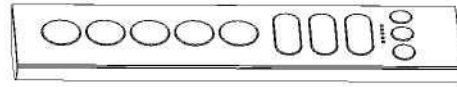
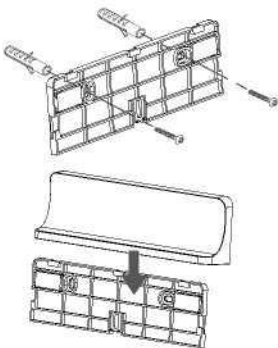

Skv opp for å ta løs fjernkontrollen.

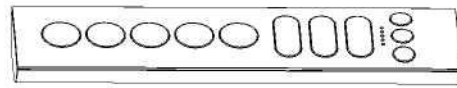

Skv ned for å sette fjernkontrollen tilbake i opprinnelig stilling.



Installasjon

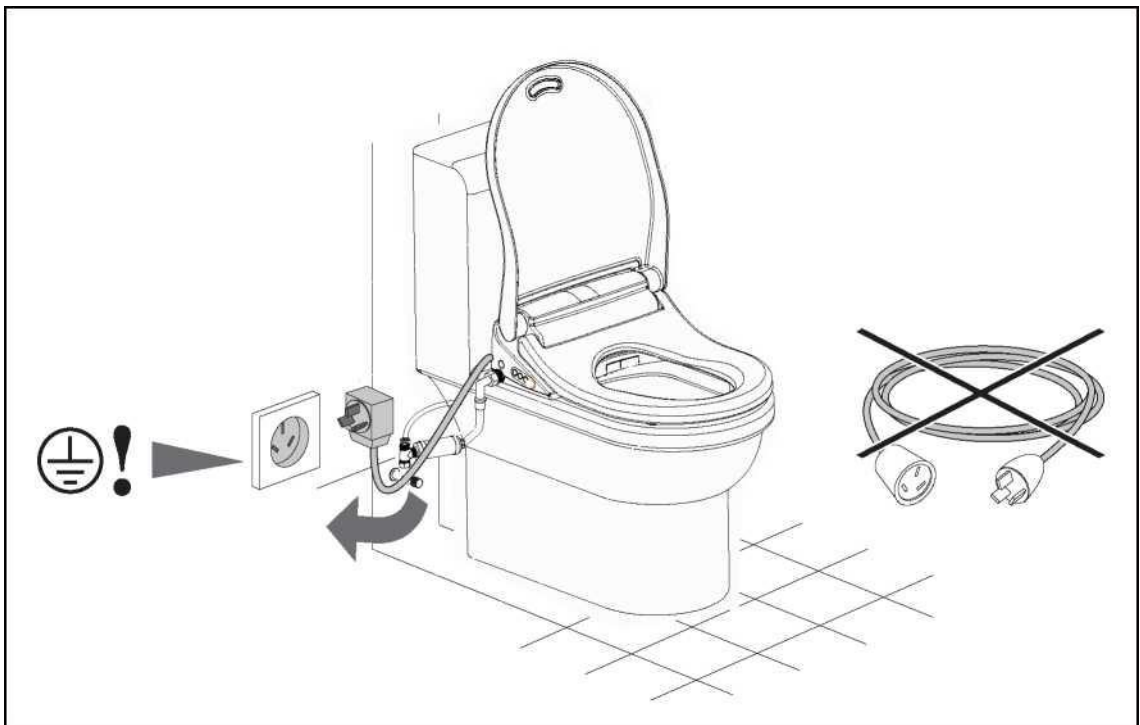
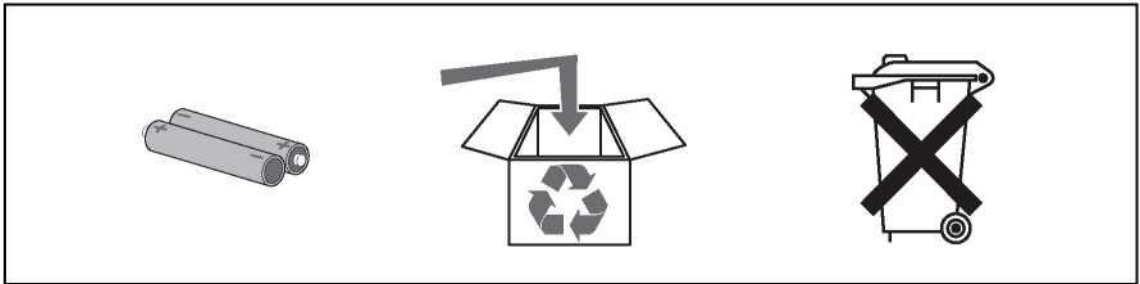
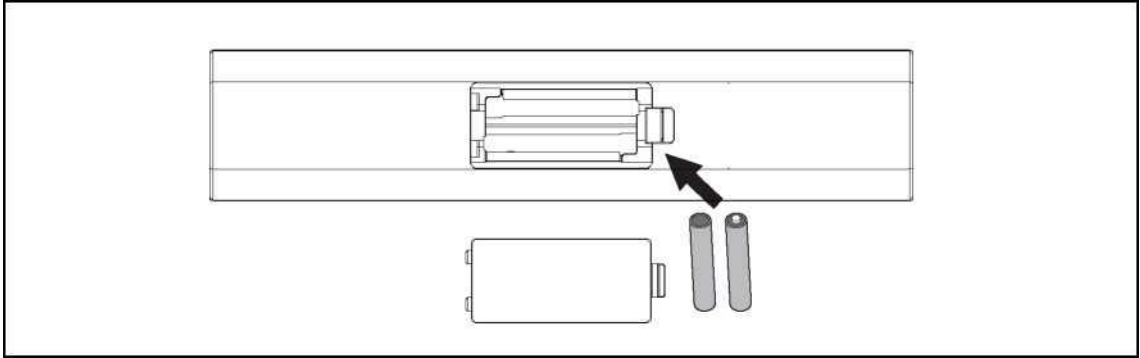

Installasjon

Funksjonalitetstest

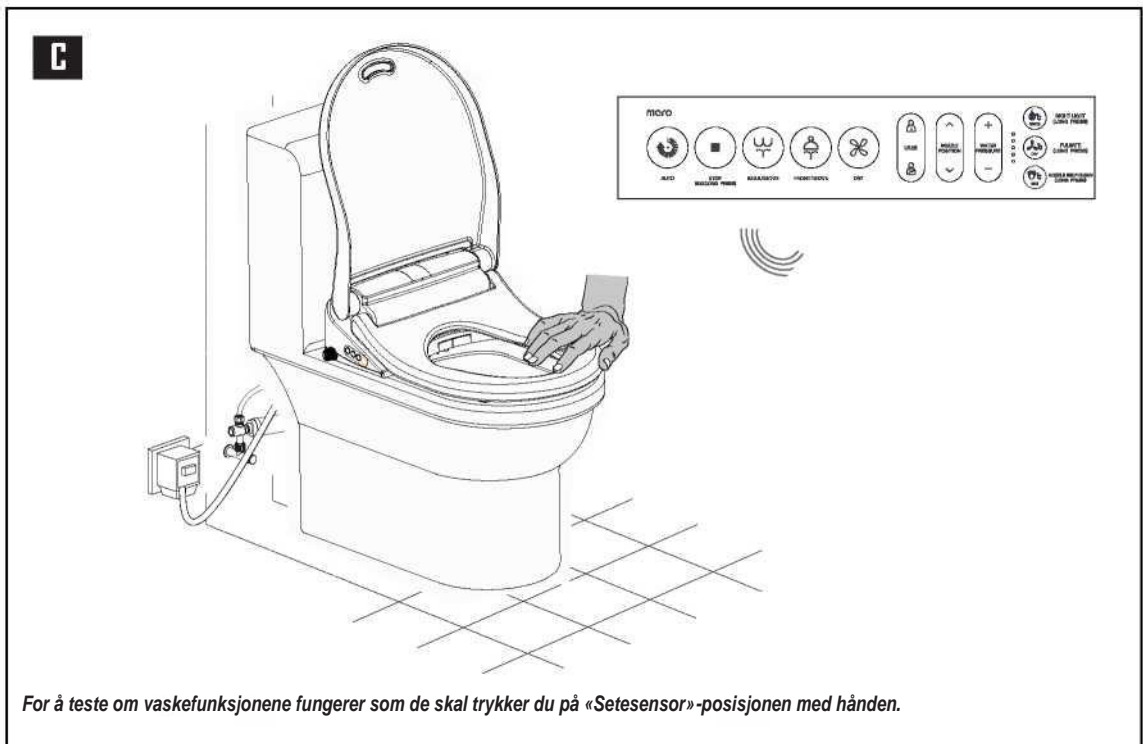
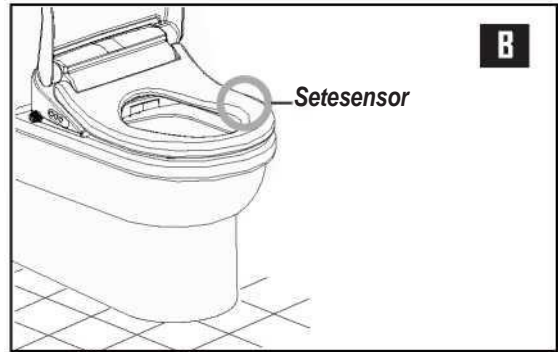
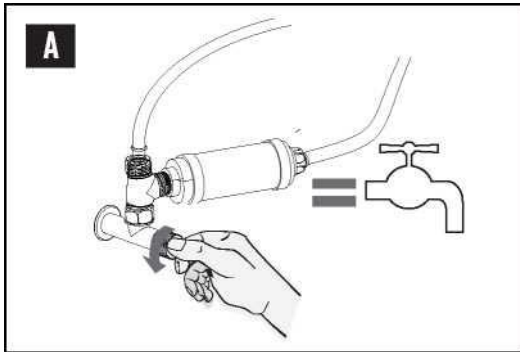

For å teste om vaskefunksjonene fungerer som de skal trykker du på «Setesensor»-posisjonen med hånden.

Liste over installasjonsdeler

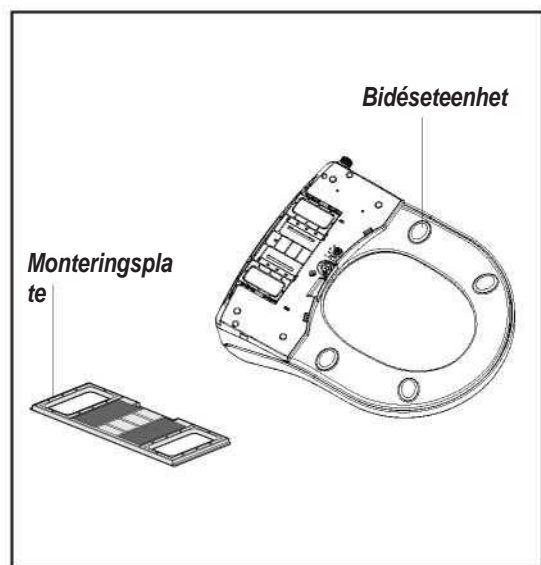
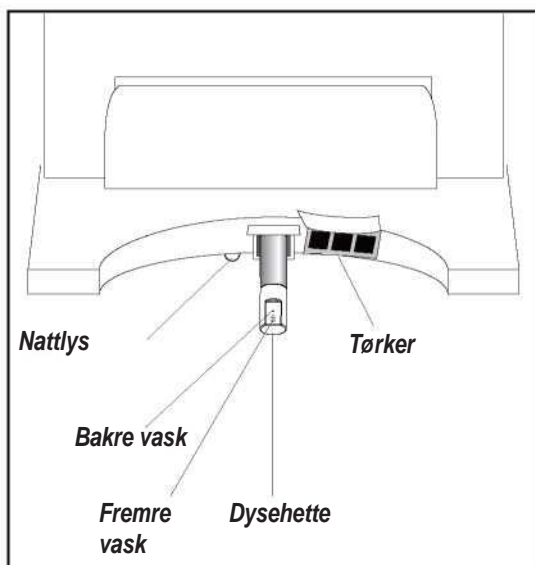
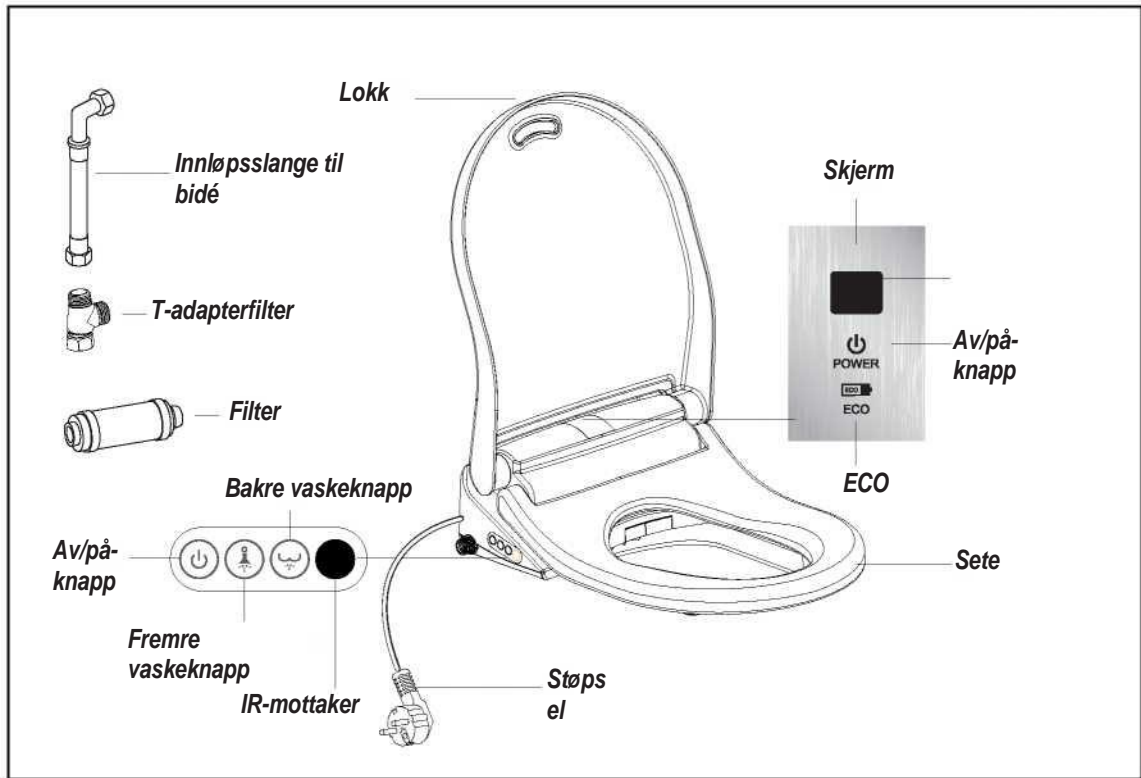

Oversikt over sideknapper

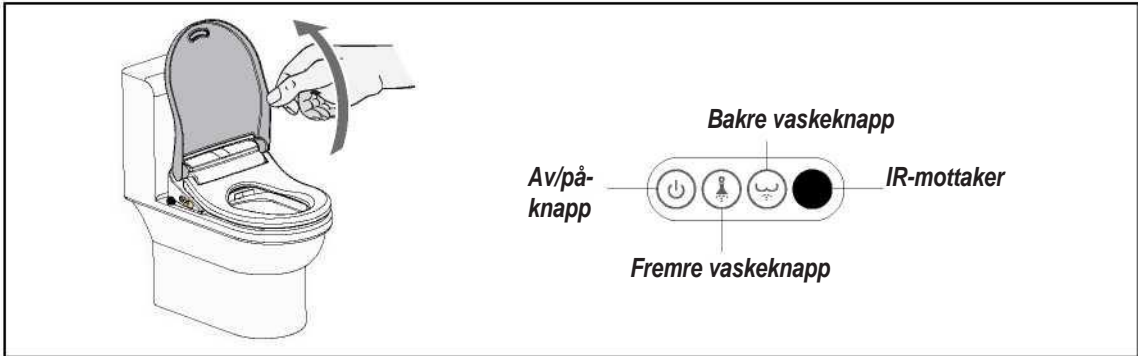

Innstillinger for fremre/bakre vask

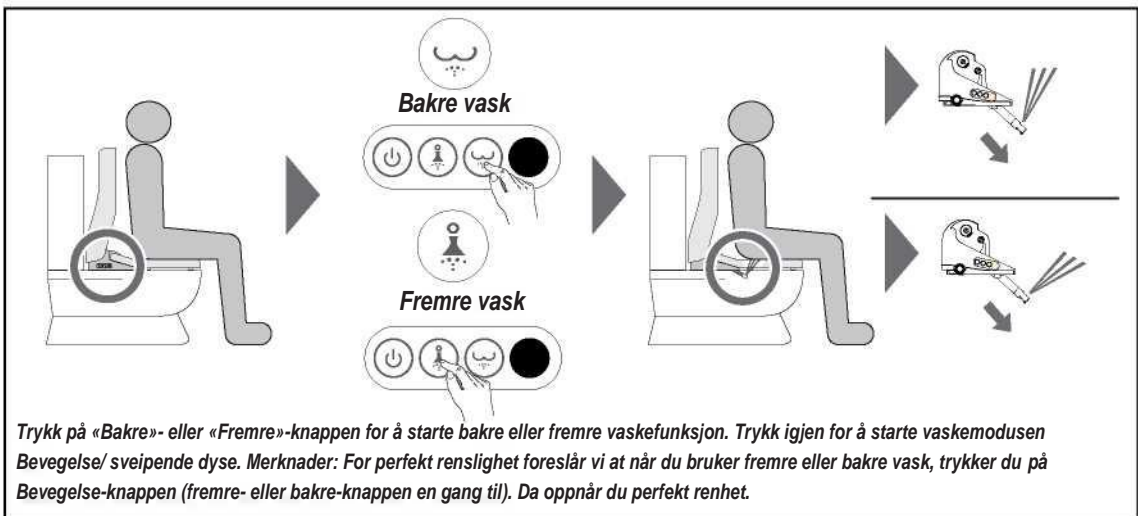

Trykk på av/på-knappen for å stoppe alle funksjoner. De stopper automatisk tre minutter senere eller når du forlater setet.

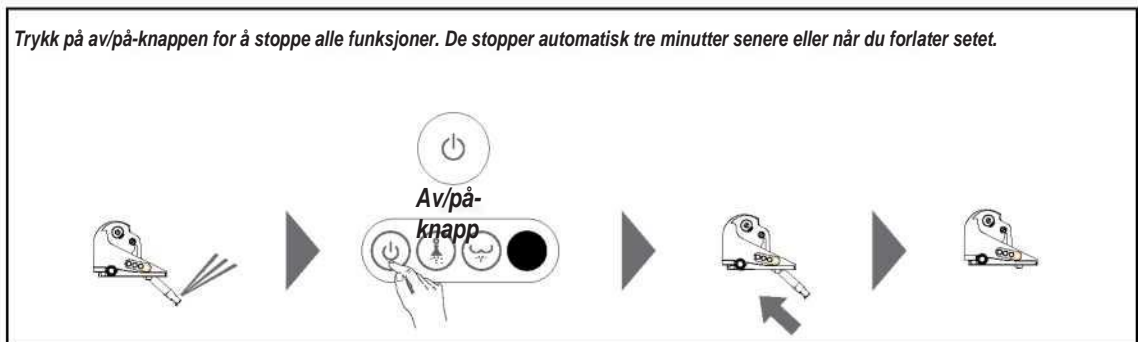

Oversikt over fjernkontroll

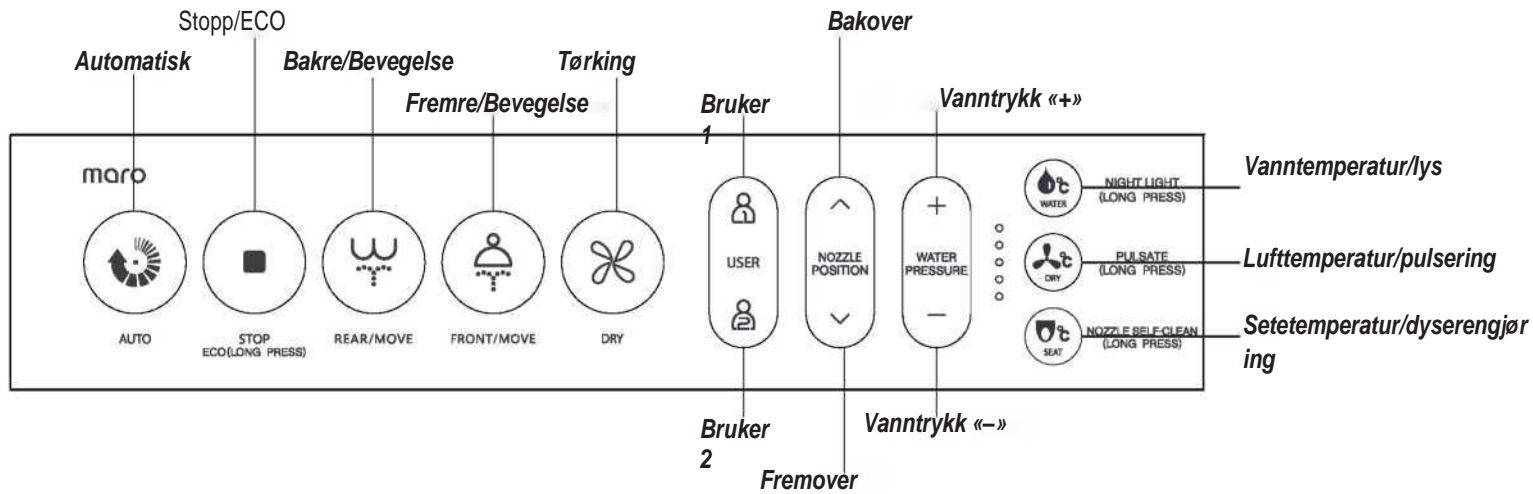

Bakre/fremre vaskeinnstillinger

Trykk på «Stopp» for å stoppe vaske- og tørkefunksjonene; vaskeprosessen stopper automatisk etter tre minutter eller når du forlater setet.

Vanntemperaturinnstillinge

- ● ● ● ● Høy temperatur
- ● ● ○ Middels temperatur
- ○ ○ ○ Lav temperatur
- ○ ○ ○ Normal temperatur







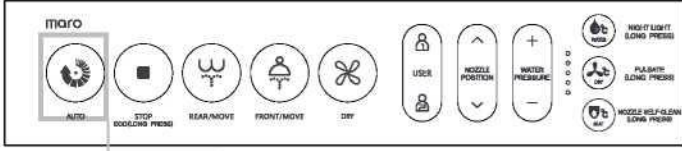



Vanntrykkinnstillinger

Dyseposisjoninnstillinge

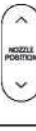

Automatisk modus



maro

Trykk på knappen for å starte «Automatisk modus». Dette fullfører bakre vask med bevegelsesfunksjonen aktivert og til slutt tørking, automatisk i riktig rekkefølge

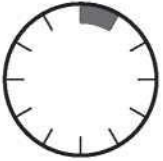
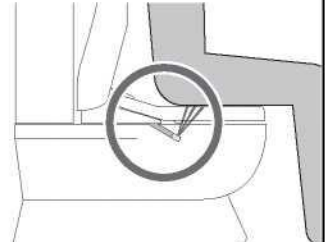
<p>Trinn 1: Bakre vaskemodus</p> <p>5 s</p> 	
<p>Trinn 2: Bevegelsesmodus</p> <p>20 s</p> 	
<p>Trinn 3: Bakre vaskemodus</p> <p>30 s</p> 	
<p>Trinn 4: Tørkemodus</p> <p>60 s</p> 	

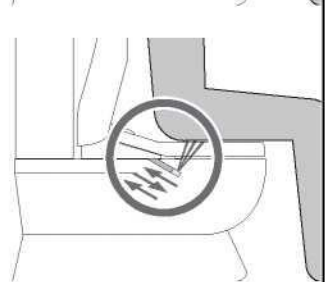
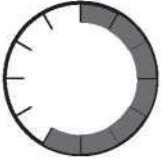
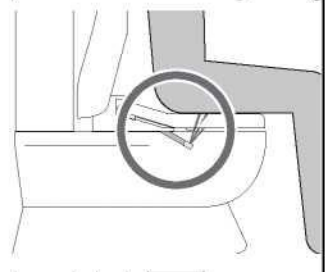
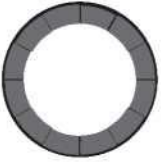
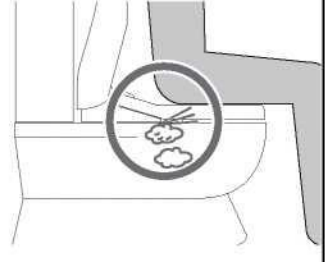
Setetemperaturkontroll

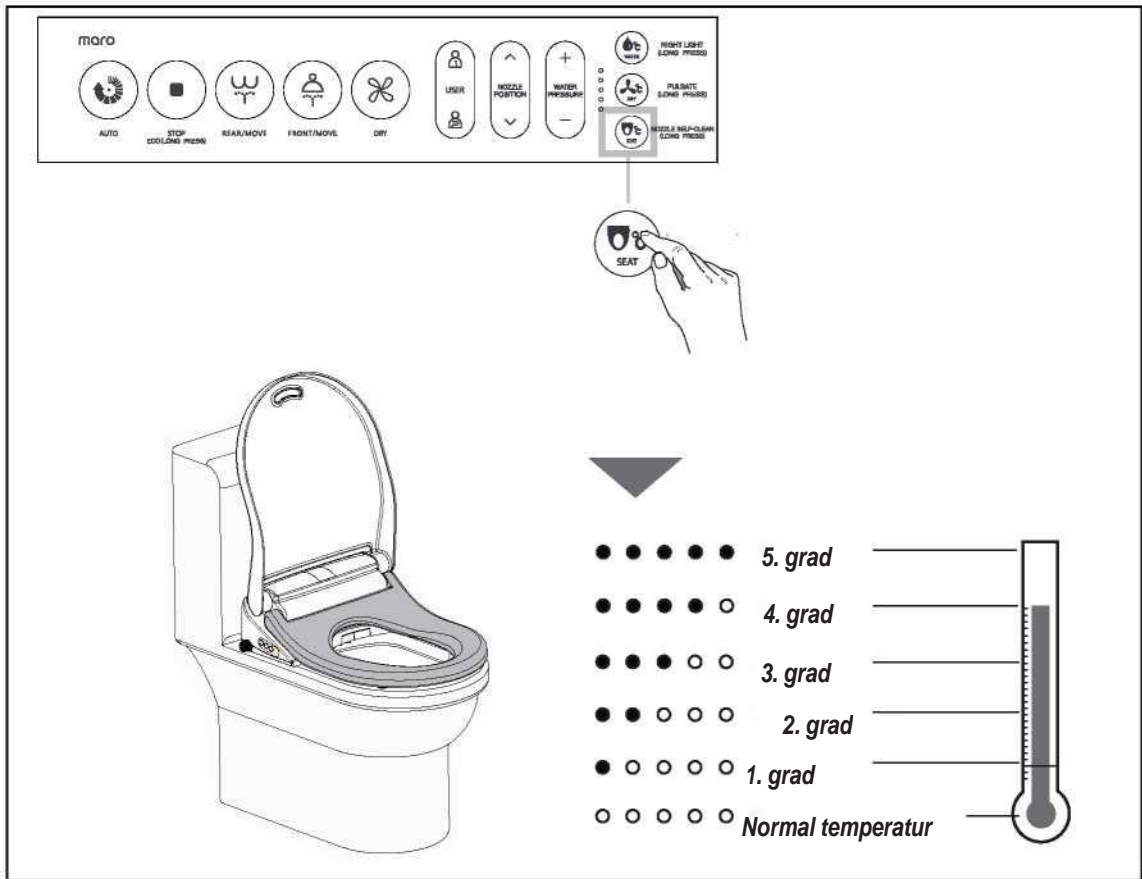

Beskyttelse mot å brenne seg

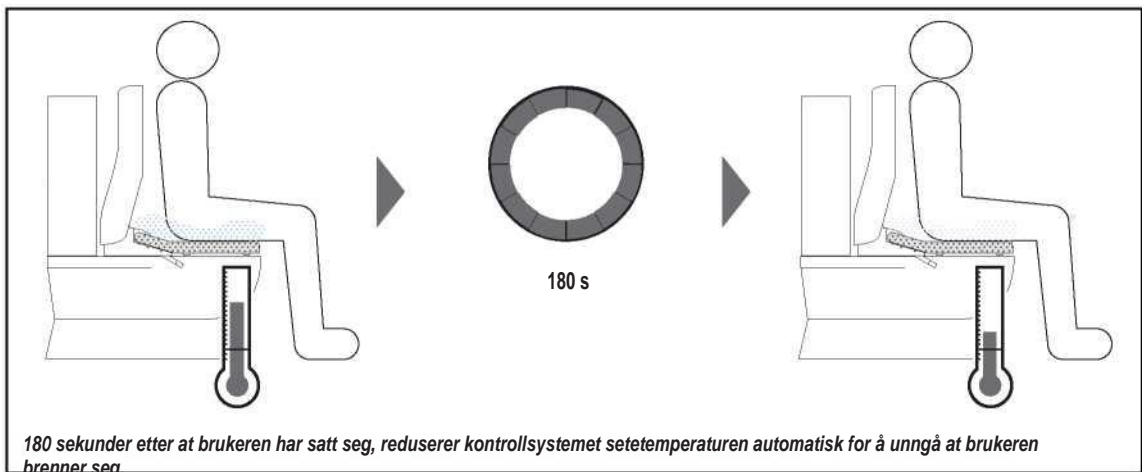

Betjening av tørkefunksjon og nattlys

Betjening av tørkefunksjon

maro

AUTO STOP (HOLD LONG PRESS) REAR/MOVE FRONT/MOVE DRY USER NOZZLE POSITION WATER PRESSURE NIGHT LIGHT (LONG PRESS) PULSE (LONG PRESS) NOZZLE WASH-CLEAN (LONG PRESS)

••••• Høy temperatur
••••○ Middels temperatur
•○••○ Lav temperatur
○•••○ Normal temperatur

Trykk på «Stopp»-knappen for å stoppe. Funksjonen stopper automatisk etter tre minutter eller når du reiser deg.

Nattlys

maro

AUTO STOP (HOLD LONG PRESS) REAR/MOVE FRONT/MOVE DRY USER NOZZLE POSITION WATER PRESSURE NIGHT LIGHT (LONG PRESS) PULSE (LONG PRESS) NOZZLE WASH-CLEAN (LONG PRESS)

NATTLYS (LANGT TRYKK)

NATTLYS

Trykk på knappen for å aktivere nattlyset

NATTLYS

Trykk igjen for å deaktivere nattlyset

Dyserengjøring

Trykk på «SELVRENGJØRING AV DYSE», så kommer dysen frem og rengjør seg selv automatisk. Du kan også velge å rengjøre dysen selv.

Manuell rengjøring og vedlikehold

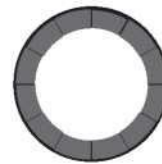
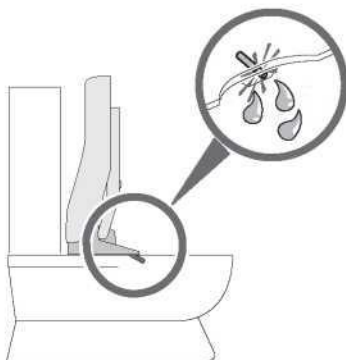
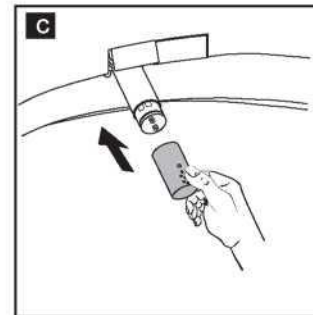
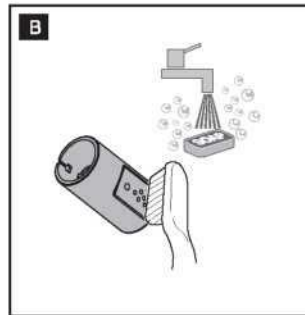
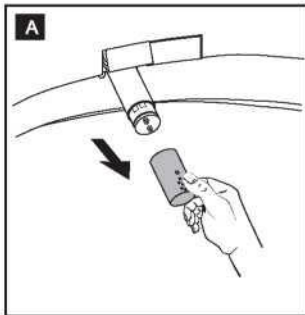

120 s

Rengjøringsprosessen kan avsluttes ved å trykke på «Stopp» eller ved å vente 120 sekunder til dysen trekker seg tilbake.

Lagrede brukerinnstillinger

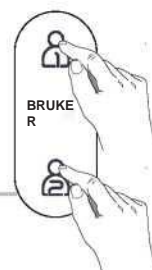
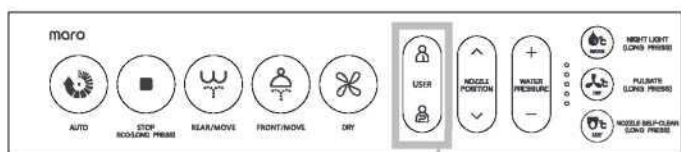

Du kan lagre de foretrukne innstillingene for «dyseposisjon», «vanntrykk» og «vann-/luft-/setetemperatur»:

– Slik lagrer du innstillingene for enten **BRUKER 1** eller **BRUKER 2**

Trykk på **BRUKER 1** for å bytte til **BRUKER 1**-modus. Den siste operasjonen i denne modusen blir automatisk lagret i standardmodusen til **BRUKER 1**. Den neste operasjonen blir standardmodus. Det samme skjer med **BRUKER 2**.

– Slik bruker du de lagrede innstillingene for **BRUKER 1** eller **BRUKER 2**

Trykk på **BRUKER 1** eller **BRUKER 2** for å aktivere lagrede innstillinger for **BRUKER 1** eller **BRUKER 2** og trykk på **BAKRE** eller **FREMRE** vask for å begynne å vaske med de lagrede innstillingene aktivert.

- Standardverdier for **BRUKER 1** og **BRUKER 2**

Dyseposisjon 5. innstilling, vanntrykk 3. innstilling, setetemperatur 3. innstilling, lufttemperatur 2. innstilling, vanntemperatur 3. innstilling.

TIPS

1. Når produktet ikke er i bruk i over 72 timer, rengjør produktet vaskedysen automatisk i 15–30 sekunder etter at brukeren sitter på toalettet.
2. Når produktet ikke er i bruk over lengre tid, er det best å trekke ut kontakten og tømme ut det gjenværende vannet (se side 25).

Rengjøring og vedlikehold

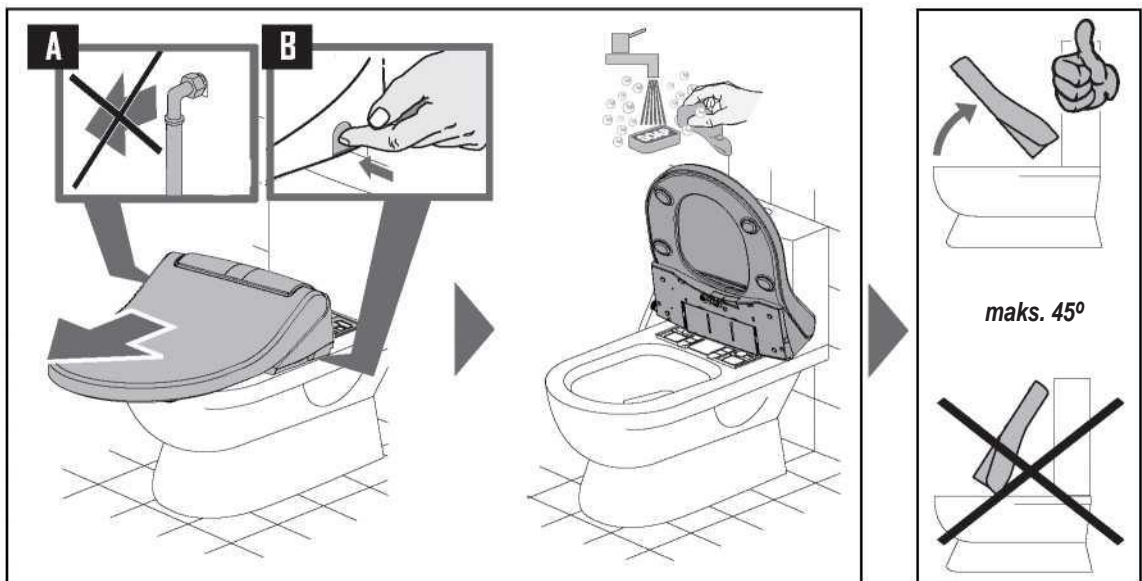
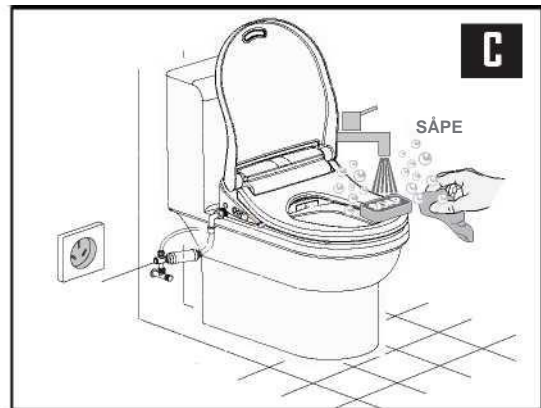
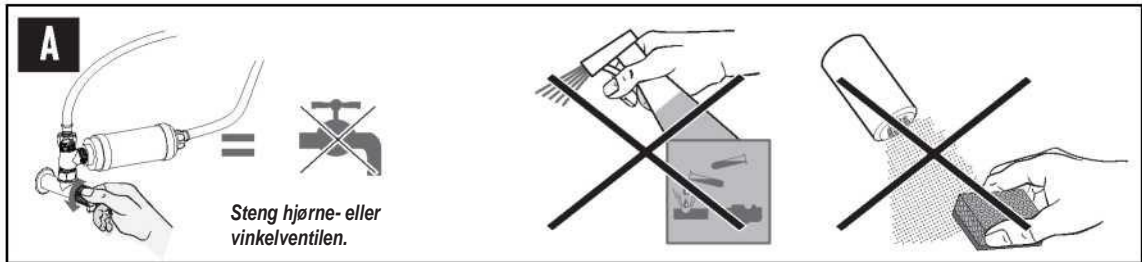

Vri toalettsetet mot klokken og ta ut det gamle filteret.

Rengjøring og utskifting av filter i T-adapteren

Rengjøring av filteret i T-adapteren

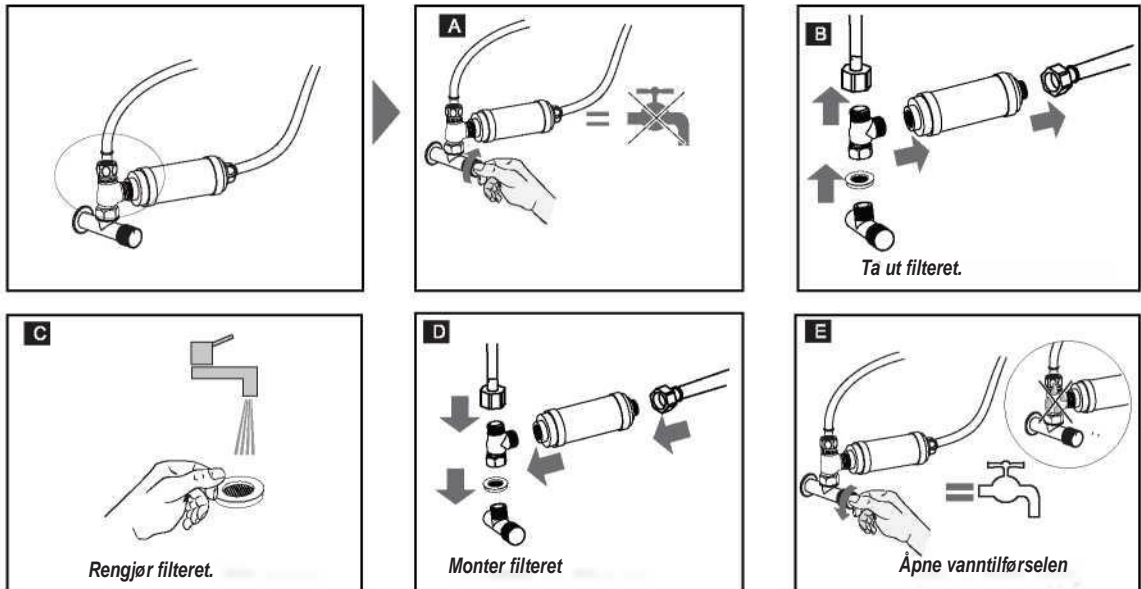

Utskifting av filteret

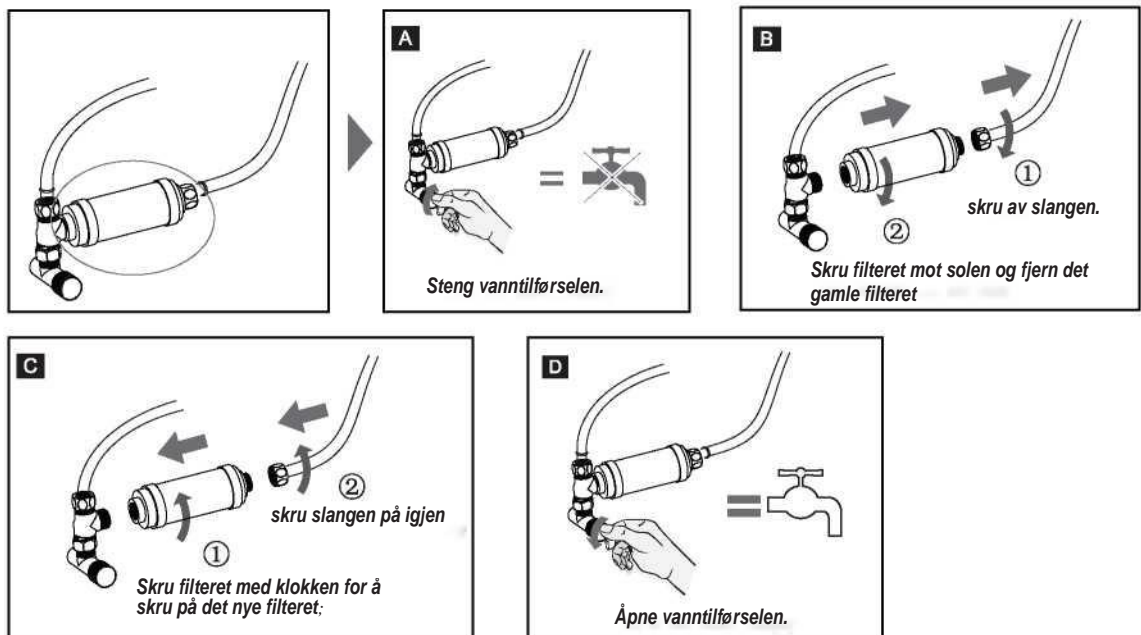

Demontering

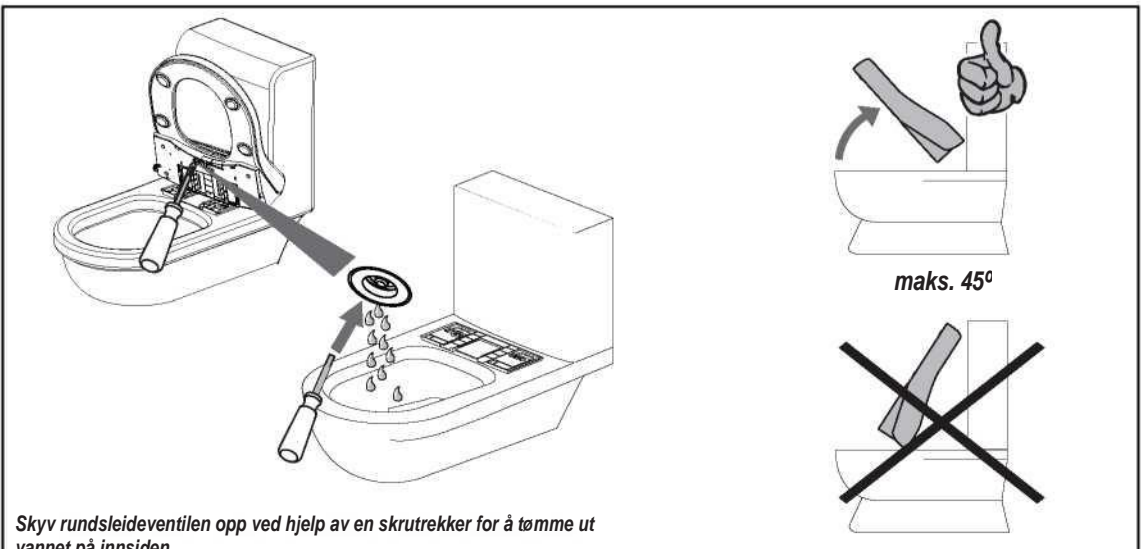
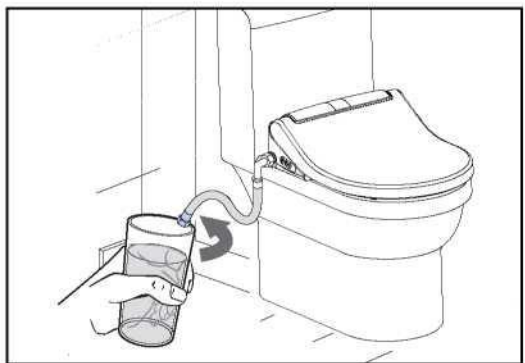
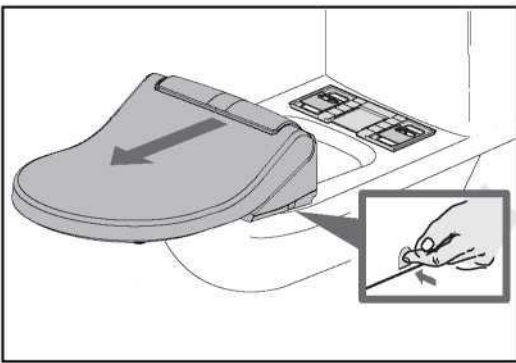
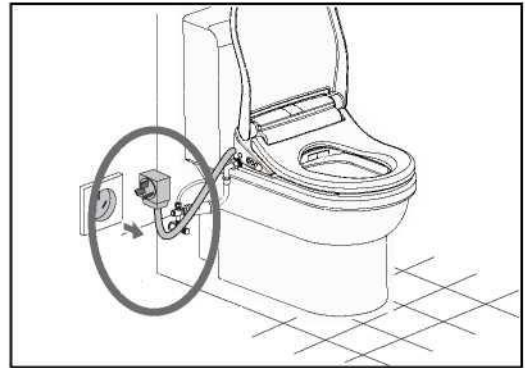
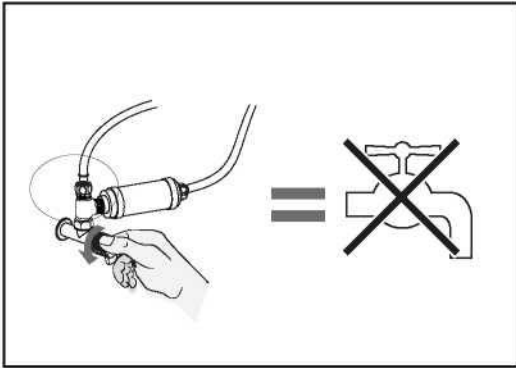

Feilsøking

VANLIGE SPØRSMÅL

Les følgende spørsmål nøye og se instruksjonene. Hvis produktet fremdeles ikke virker, kan du kontakte din lokale forhandler eller ringe servicenummeret for å få hjelp.

TIPS: Hvis det oppstår vannlekkasje, må du øyeblikkelig slå av vannet, trekke ut kontakten og slå av strømtilførselen til apparatet. Følgende årsaker kan føre til at produktet ikke virker:

1. Sjekk strømtilførselen

- (1) Fungerer strømtilførselen som den skal?
- (2) Er kontakten satt i?
- (3) Er lekkstrømbeskyttelsen slått av?

2. Sjekk vanntilførselen

- (1) Fungerer vanntilførselen som den skal?
- (2) Er vanntilførselsventilen stengt?
- (3) Hvis følgende skjer, må du slå av strømmen øyeblikkelig. Les innholdet nøye. Kontakt din lokale forhandler eller ring servicenummeret for å få hjelp om nødvendig.

1. Kontinuerlig pipelyd fra summeren som varer i tre minutter, samtidig som det røde indikatorlyset blinker to ganger per sekund.

2. Det grønne indikatorlyset blinker.

3. Bryteren for lekkstrømbeskyttelse på kontakten utløses ofte.

	Problem	Årsak	Løsning
	Produktet virker ikke.	Er strømmen slått av?	Slå på strømmen
Fjernkontroll	Fjernkontrollen virker ikke	Er batteriene utladet?	Skift ut med nye batterier.
		Er batteriene satt inn riktig?	Plasser batteriene i riktig retning.
	Fjernkontrollknappen er ikke følsom.	Lavt batterinivå? Er signaloverførings- eller mottakervinduene i fjernkontrollen dekket av støv eller blokkert?	Skift ut med nye batterier. Rengjør signaloverførings- eller mottakervinduene.
		Er fjernkontrollen for langt unna produktet eller utenfor sensorrekkevidden av fjernkontrollen?	Bruk fjernkontrollen innenfor den effektive sensorrekkevidden.
fremre/bakre funksjon	Dysen kommer ut for sakte.	Etter at fremre eller bakre vaskefunksjon er aktivert, trekker dysen seg tilbake for selvrengjøring. Deretter kommer den ut igjen for vaskeprosessen. Dette tar flere sekunder.	Dette er normalt.
	Vanntrykket er for svakt.	Er vanntrykket for lavt?	Still inn vannstrømmen på et høyere nivå ved hjelp av fjernkontrollen.
		Er vannfilteret blokkert?	Rengjør filteret.
		Er koblingsmutteren på innløpsslangen løs? Lekker det vann fra slangen?	Stram mutterne godt.
	Lav vanntemperatur.	Er vanntemperaturen stilt inn på «lav» eller «av»?	Still inn vanntemperaturen på «høy» eller «normal» status ved hjelp av fjernkontrollen.
Dysen slutter plutselig å spyle vann.	Under vasking slutter dysen å spyle vann og flytter seg tilbake til den opprinnelige stillingen etter tre minutter. Hvis brukeren beveger seg for raskt eller bort fra setet, kan det være at sensoren ikke finner brukersensoren på en kort stund.	Dette er normalt. Dette er normalt. Denne modusen sparer energi.	

Feilsøking

Problem		Årsak	Løsning
Seteoppvarming	Setetemperaturen er ikke varm nok under bruk.	Er setetemperaturen satt på lav eller slått av?	Sett setetemperaturen på en høyere innstilling.
	Setetemperaturen er for høy.	Er setetemperaturen innstilt for høyt?	Sett setetemperaturen på en lavere innstilling.
	Tørkefunksjonen virker ikke.	Er produktet i ECO-modus? Setetemperaturen stiger automatisk når du bruker setet i ECO-modus.	Dette er normalt. Denne modusen sparer energi.
Tørkefunksjon	Lufttemperaturen er ikke varm nok.	Er tørketemperaturen innstilt på lav, eller er den slått av?	Sett setetemperaturen på en høyere innstilling.
	Tørking stopper plutselig.	Hvis brukeren beveger seg for raskt eller bort fra setet, kan det være at sensoren ikke gjenkjenner brukeren i en kort periode.	Sitt på setet slik at sensoren blir aktivert igjen, og trykk på tørkeknappen.
	Tørkefunksjonen virker ikke.	Sitter du på setet? Valgte du noen vaskefunksjoner?	Sitt på setesensoren igjen og trykk på tørkeknappen. Slå av vaskefunksjonen og trykk på tørkeknappen.
Nattlysfunksjon	Nattlyset er av.	Nattlyset er satt på «av»-status.	Trykk på «Nattlys»-knappen for å slå på lyset.
	Nattlyset er på.	Nattlyset er satt på «på»-status.	Trykk på «Nattlys»-knappen for å slå av lyset.
Manuell dyserengjøringsmodus	Dysen trekker seg automatisk tilbake	Dysen trekker seg automatisk tilbake to minutter etter at dysens selvrensjøringsmodus begynner.	Dette er normalt.
	Dysen kommer ikke ut etter at «Dyserengjøring»-knappen er trykket ned.	Noen strømledende materialer berørte setet (f.eks. vannråper eller vått toalettpapir). Sensoren kan ha gjenkjent dette som en som bruker toalettet.	Fjern det strømledende materialet fra setet.

Viktig indikasjon og advarsel

Indikator for lys- og alarmfunksjoner	Kontinuerlig pipelyd fra summeren som varer i tre minutter, samtidig som det røde indikatorlyset blinker to ganger per sekund.	Vanntemperaturen er for høy; vannet spyles kontinuerlig fra dyseholderen.	1. Sett vanntemperaturen på «av», koble til strøm og slå på produktet igjen. 2. Slutt å bruke produktet og ring servicesenteret vårt.
	Rødt indikatorlys blinker en gang i sekundet.	Er hjørneventilen stengt av?	Steng hjørneventilen, koble til strøm og slå på produktet igjen.
	Rødt indikatorlys blinker en gang i sekundet.	Funksjonssvikt.	Slutt å bruke produktet og ring servicesenteret vårt.
	Grønt indikatorlys blinker.	Lekkstrøm har overskredet grensen.	Slutt å bruke produktet og ring servicesenteret vårt.

Garantikort

TO ÅRS KOMMERSIELL GARANTI

Omfanget av denne garantien er som følger:

1. MARO garanterer at produktet skal være fritt for materialfeil og produksjonsfeil i en periode på 2 år («garantiperiode»), regnet fra kjøpsdatoen.

Garantiomfang: Under garantiperioden skal en representant fra kundeservice som er autorisert av MARO, rette opp eventuelle materialfeil eller produksjonsfeil kostnadsfritt ved å reparere eller skifte ut de defekte delene. Sluttbrukeren har ikke rett til å fremme mer omfattende krav mot MARO, på grunnlag av denne garantien.

2. Krav kan bare fremsettes under garantien hvis:

- produktet er blitt installert i henhold til instruksjonene
- ingen endringer er gjort på produktet; spesifikt, ingen deler er fjernet, skiftet ut eller lagt til
- produktets defekt ikke er forårsaket av feil installasjon eller bruk, og kan heller ikke være forårsaket av utilstrekkelig stell eller vedlikehold

3. Maro D'Italia er ikke ansvarlig for kostnadene ved demontering, retur (frakt) eller ny installering av produkter. Denne garantien gjelder IKKE:

- MARO som produsent er ikke ansvarlig for noen problemer med kvaliteten eller funksjonsfeil som er forårsaket av kvaliteten på forsyningsvannet.
- skade eller tap påført gjennom naturlige eller menneskeskapte årsaker utenfor Maro D'Italias kontroll, inkludert brann, jordskjelv, flom osv.
- skade eller tap som følge av sedimenter eller fremmedlegemer i et vannsystem, inkludert skade som følge av kalkavleiringer
- skade eller tap som følge av installasjon av en enhet i et ekstremt eller farlig miljø
- skade eller tap som følge av uegnet vedlikehold, inkludert skade forårsaket av klor eller klorrelaterte produkter
- skade eller tap som følge av overspenning, strømbrudd, lynnedslag eller andre hendelser som ikke skyldes Maro D'Italia, eller som produktet ikke er spesifisert til å tåle

4. Garantien er kun underlagt den materielle loven i landet der MARO har sitt forretningssted. Følgende MARO-produkter er dekket av obligatorisk garanti i en periode på to år fra kjøpsdatoen til den opprinnelige sluttbrukeren. Hvis et produkt ikke lenger produseres, skal MARO etter eget skjønn enten reparere produktet, tilby å erstatte det med et tilsvarende produkt eller refundere med det laveste beløpet av enten kjøpsprisen eller produktets nåværende verdi. Reparerte eller erstattede produkter fortsetter å være dekket av denne obligatoriske garantien i resten av den opprinnelige garantiperioden eller i nitti (90) dager, alt etter hva som er lengst. Denne obligatoriske garantien gjelder bare den opprinnelige sluttbrukeren i den garantiperioden som er beskrevet her. Denne obligatoriske garantien kan ikke overføres.

Kjøpsdato:

Kjøpssted:

Serienummer:

Kundens navn:

maro
D'Italia 

CE

Maro D'Italia del av TOOALETA GROUP

Tooaleta GmbH
Otto-Lilienthal-Straße 4 88046
Friedrichshafen Deutschland

Leistungserklärung kann angefordert
werden unter:
Ytelseerklæring kan bes om fra:
E-postadresse: [info@maro-
bathroom.com](mailto:info@maro-bathroom.com)